

Паспорт



MODEL NUMBER _____

SERIES _____

SERIAL № _____

Эксплуатация, спецификация деталей

Электрические текстурные распылители APX

Модели: APX 6200 и APX 8200



ОФИЦИАЛЬНЫЙ ДИСТРИБЬЮТОР И
СЕРВИСНЫЙ ЦЕНТР GRACO В РОССИИ!

ОКРАСОЧНОЕ ОБОРУДОВАНИЕ

ПРОЕКТИРОВАНИЕ, ПОСТАВКА, ОБСЛУЖИВАНИЕ

ООО «ТК Джeneral Инжиниринг»
107023, г. Москва, ул. Малая Семёновская, д.11/2, строение 2

+7 800 500 08 91

БЕСПЛАТНО ПО РОССИИ



✉ info@gnrg.ru

www.GNRG.RU

Содержание

Предупреждения	3
Идентификация компонентов	7
Подготовка	8
Смешивание материала	8
Процедура сброса давления	10
Настройка	11
Ввод в эксплуатацию	13
Эксплуатация	17
Установка распылительного наконечника	17
Очистка засорившегося наконечника	18
Поиск и устранение неисправностей	24
Детали тележки APX	38
Детали насоса и двигателя APX	40
Детали панели управления и коллектора APX	42
Детали встряхивателя VIBRA-FLO APX	44
Детали панели управления встряхивателя VIBRA-FLO APX	45
Схемы электрических соединений	46
Примечания	47
Технические характеристики	48
Стандартная гарантия Graco	50

Модели

	В перем. тока	Модель	
	230 (Европа, разные стандарты подключения к сети)	APX 6200	17N343
		APX 8200	17N350
		APX 6200 с барабаном для мешков	17N344
		APX 8200 с барабаном для мешков	17N351
	230 CEE 7/7	APX 6200	17N345
		APX 6200 с барабаном для мешков	17N346
		APX 8200	17N352
		APX 8200 с барабаном для мешков	17N353
	230, LA (Азия, Австралия и Новая Зеландия)	APX 6200	17N347
		APX 6200 с барабаном для мешков	17N348
		APX 8200	17N354
		APX 8200 с барабаном для мешков	17N355

Максимальное рабочее давление: 20,7 МПа (207 бар, 3000 фунтов на кв. дюйм)

Предупреждения

Приведенные далее предупреждения относятся к настройке, эксплуатации, заземлению, техническому обслуживанию и ремонту этого оборудования. Символом восклицательного знака отмечены общие предупреждения, а символы опасности указывают на риск, связанный с определенной процедурой. Когда в тексте руководства или на предупредительных этикетках встречаются эти символы, см. эти предупреждения. В этом руководстве в соответствующих случаях могут встречаться другие символы опасности и предупреждения, касающиеся определенных изделий и не описанные в этом разделе.



ПРЕДУПРЕЖДЕНИЕ



ЗАЗЕМЛЕНИЕ

Это устройство должно быть заземлено. В случае короткого замыкания заземление снижает риск поражения электрическим током благодаря наличию провода для его отвода. Шнур этого устройства имеет провод заземления и соответствующую вилку с заземлением. Вилка должна подключаться к розетке, надлежащим образом установленной и заземленной в соответствии со всеми местными правилами и нормативами.

- Неправильная установка вилки с заземлением может привести к поражению электрическим током.
- При ремонте или замене шнура или вилки не подключайте провод заземления к любой из плоских клемм.
- Этот провод можно определить по изоляции зеленого цвета на внешней стороне, возможно, с желтыми полосками.
- В случае возникновения вопросов относительно инструкций по заземлению устройства или сомнений в правильности их выполнения обратитесь за консультацией к квалифицированному электрику или специалисту по обслуживанию.
- Не изменяйте конструкцию вилки. Если она не соответствует типу розетки, обратитесь к квалифицированному электрику для установки подходящей розетки.
- Это устройство рассчитано на номинальное напряжение цепи 230 В и оснащено вилкой с заземлением, аналогичной показанной на рисунках ниже.

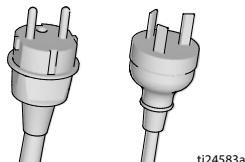

- Подключайте устройство только к розетке, конструкция которой соответствует типу штепсельной вилки.
- При работе с этим устройством не используйте переходник.

Удлинитель.

- Используйте только 3-проводной удлинитель с вилкой с заземлением и заземляющей розеткой, которая подходит для вилки устройства.
- Убедитесь в том, что удлинитель не поврежден. Если необходим удлинитель, используйте для подачи потребляемого тока шнур калибром не менее 2,5 мм² (12 AWG).
- Использование неправильно подобранного шнура может привести к падению напряжения в сети, потере мощности и перегреву.

ПРЕДУПРЕЖДЕНИЕ



ОПАСНОСТЬ ПОЖАРА И ВЗРЫВА

Находящиеся в рабочей зоне легковоспламеняющиеся газы, такие как испарения растворителей и краски, могут загореться или взорваться. Во избежание пожара и взрыва соблюдайте указанные ниже меры предосторожности.



- Не выполняйте распыление или очистку легковоспламеняющимися материалами. Используйте материалы только на водной основе.
- Используйте оборудование только в хорошо проветриваемом помещении.
- Работа распылителя сопровождается образованием искр. Если рядом с распылителем используются легковоспламеняющиеся жидкости, распылитель должен находиться на расстоянии не менее 6,1 м (20 футов) от взрывоопасных паров.
- Устраните все источники воспламенения.
- В рабочей области не должно быть мусора, в том числе растворителя, ветоши и бензина.
- Все оборудование в рабочей зоне должно быть заземлено. См. инструкции по **заземлению**.
- В рабочей зоне должен находиться исправный огнетушитель.



ОПАСНОСТЬ ПРОКОЛА КОЖИ

Распыление под высоким давлением может стать причиной подкожной инъекции токсичных материалов и привести к серьезной травме. В случае прокола кожи **немедленно обратитесь за хирургической помощью**.



- Не направляйте пистолет и не распыляйте материал на людей или животных.
- Берегите руки и другие части тела от попадания под выходящую струю. Например, не пытайтесь устранить утечку, закрывая отверстие какой-либо частью тела.
- Всегда используйте защитную насадку наконечника. Не выполняйте распыление, если защитная насадка наконечника не установлена.
- Используйте распылительные наконечники Graco.
- Соблюдайте осторожность при очистке и замене распылительных наконечников. В случае засорения распылительного наконечника в процессе распыления выключите устройство и снимите давление в соответствии с **процедурой сброса давления**. Затем можно снять наконечник для очистки.
- Оборудование поддерживает давление после отключения питания. Не оставляйте оборудование без присмотра, если оно подключено к сети питания или находится под давлением. Выполняйте **процедуру сброса давления**, если оборудование находится без присмотра или не используется, а также перед обслуживанием, очисткой или заменой деталей.
- Проверяйте шланги и другие детали для выявления признаков повреждений. Заменяйте поврежденные шланги и детали.
- Эта система может создавать давление 20,7 МПа (207 бар, 3000 фунтов на кв. дюйм). Используйте запчасти и вспомогательные принадлежности производства компании Graco, предназначенные для работы под давлением не менее 20,7 МПа (207 бар, 3000 фунтов на кв. дюйм).
- Всегда включайте блокиратор пускового курка в перерывах между работами. Проверяйте исправность блокиратора пускового курка.
- Перед началом работы проверьте надежность всех соединений.
- Научитесь быстро останавливать устройство и снимать давление. Тщательно изучите элементы управления.

ПРЕДУПРЕЖДЕНИЕ
**ОПАСНОСТЬ В СВЯЗИ С НЕПРАВИЛЬНЫМ ПРИМЕНЕНИЕМ ОБОРУДОВАНИЯ**

Неправильное применение может привести к серьезной травме или смертельному исходу.



- Во время работы с краской обязательно носите соответствующие защитные перчатки, очки и респиратор или маску.
- Не пользуйтесь этим оборудованием и не выполняйте распыление возле детей. Никогда не подпускайте детей близко к оборудованию.
- Не пытайтесь дотянуться до удаленных мест и не стойте на неустойчивой опоре. Сохраняйте устойчивое положение и равновесие.
- Не отвлекайтесь и следите за ходом выполнения работы.
- Не работайте с оборудованием в утомленном состоянии, под воздействием лекарственных препаратов или в состоянии алкогольного опьянения.
- Не перекручивайте и не перегибайте материал или воздушный шланг.
- Не подвергайте шланг воздействию температуры или давления, которые превышают указанные компанией Graco значения.
- Не используйте шланг в качестве силового элемента для перемещения или подъема оборудования.
- Запрещено изменять или модифицировать оборудование. Модификация или изменение оборудования может привести к аннулированию официальных разрешений на его использование и созданию угроз безопасности.
- Убедитесь в том, что все оборудование рассчитано и утверждено для работы в условиях, в которых предполагается его использование.

**ОПАСНОСТЬ ПОРАЖЕНИЯ ЭЛЕКТРИЧЕСКИМ ТОКОМ**

Это оборудование должно быть заземлено. Неправильные заземление, настройка или использование системы могут привести к поражению электрическим током.



- Перед выполнением технического обслуживания выключите оборудование и отсоедините сетевой шнур.
- Подключайте оборудование только к заземленным электрическим розеткам.
- Пользуйтесь только 3-проводными удлинителями.
- Проверяйте целостность шпилек заземления на шнуре питания и удлинителе.
- Не подвергайте оборудование воздействию дождя или влаги. Храните оборудование в помещении.
- Перед обслуживанием отсоедините сетевой шнур и подождите пять минут.

**ОПАСНОСТЬ ПОВРЕЖДЕНИЯ АЛЮМИНИЕВЫМИ КОМПОНЕНТАМИ ПОД ДАВЛЕНИЕМ**

Использование в находящемся под давлением оборудовании жидкостей, не совместимых с алюминием, может послужить причиной возникновения сильной химической реакции и повреждения оборудования. Игнорирование этого предупреждения может привести к смерти, серьезной травме или порче имущества.

- Не используйте 1,1,1-трихлорэтан, метиленхлорид, а также растворители на основе галогенизированного углеводорода и жидкости, содержащие эти растворители.
- Не используйте хлорсодержащий отбеливатель.
- Многие другие жидкости также могут содержать вещества, вступающие в реакцию с алюминием. Уточняйте совместимость у поставщика материала.

ПРЕДУПРЕЖДЕНИЕ



ОПАСНОСТЬ РАНЕНИЯ ДВИЖУЩИМИСЯ ДЕТАЛЯМИ

Движущиеся детали могут прищемить, порезать или отсечь пальцы и другие части тела.



- Держитесь на расстоянии от движущихся деталей.
- Не работайте с оборудованием при снятых защитных устройствах или крышках.
- Оборудование под давлением может включиться без предупреждения. Прежде чем проверять, перемещать или проводить техническое обслуживание оборудования, выполните **процедуру сброса давления** и отключите все источники питания.



ОПАСНОСТЬ ИСПОЛЬЗОВАНИЯ РАСТВОРИТЕЛЯ ПРИ ОЧИСТКЕ ПЛАСТМАССОВЫХ ДЕТАЛЕЙ

Большинство растворителей способно разрушать пластмассовые детали и приводить к их выходу из строя, что может стать причиной серьезных увечий или порчи имущества.



- Для очистки несущих или удерживающих давление пластмассовых деталей используйте только совместимые растворители на водной основе.
- См. раздел **Технические характеристики** в этом и всех других руководствах по оборудованию. Ознакомьтесь с паспортом безопасности жидкости и растворителя (SDS), а также с рекомендациями их производителя.



СРЕДСТВА ИНДИВИДУАЛЬНОЙ ЗАЩИТЫ

В рабочей области используйте соответствующие средства защиты во избежание серьезных травм, в том числе повреждений органов зрения, потери слуха, ожогов и вдыхания токсичных газов. Ниже указаны некоторые средства индивидуальной защиты.

- Защитные очки и средства защиты органов слуха.
- Респираторы, защитная одежда и перчатки, рекомендованные производителем жидкости и растворителя.

Идентификация компонентов

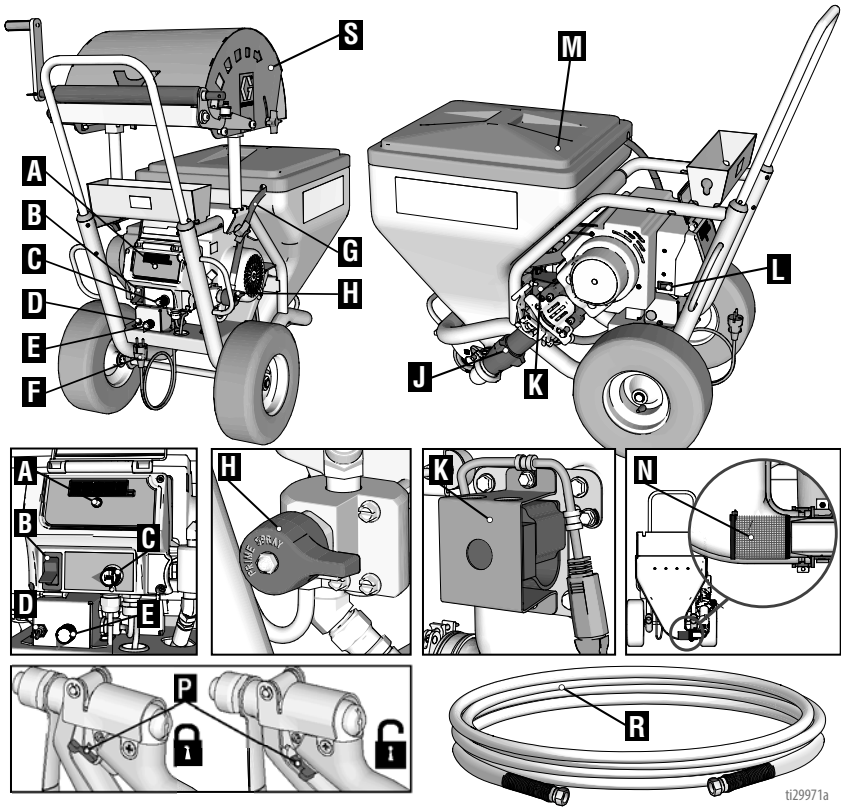

A	Интеллектуальное управление
B	Выключатель ВКЛ./ВЫКЛ.
C	Регулятор давления
D	Выключатель ВКЛ./ВЫКЛ. VIBRA-FLO™
E	Регулятор VIBRA-FLO
F	Сетевой шнур
G	Трубка слива
H	Клапан заправки/распыления
J	Насос

K	Встряхиватель загрузочной воронки VIBRA-FLO
L	Переключатель силы тока
M	Загрузочная воронка с крышкой
N	Сетчатый фильтр загрузочной воронки
P	Предохранитель спускового механизма
R	Шланг
S	Барaban для мешков (в качестве опции)
	Метка с названием модели и серийным номером (расположена снизу)

Подготовка

Заземление



Для снижения риска возникновения статического разряда или поражения электрическим током оборудование должно быть заземлено. При наличии статического или электрического разряда пары могут воспламениться или взорваться. Ненадлежащее заземление может послужить причиной поражения электрическим током. Надлежащее заземление подразумевает наличие провода для отвода электрического тока.

Этот распылитель имеет провод заземления с соответствующим контактом заземления. Вилка должна подключаться к розетке, надлежащим образом установленной и заземленной в соответствии со всеми местными правилами и нормативами.

Не изменяйте конструкцию вилки. Если она не соответствует типу розетки, обратитесь к квалифицированному электрику для установки подходящей розетки.

Переключатель питания

Выберите параметр 10 А или 16 А в соответствии с характеристиками цепи.

Для устройств, работающих от напряжения 230 В, необходим 1-фазный источник питания 10–16 А с напряжением 220–240 В перемен. тока и частотой 50/60 Гц.

Удлинители

Используйте удлинитель с исправным контактом заземления. Если необходим удлинитель, используйте 3-проводной удлинитель калибром не менее 2,5 мм² (12 AWG).

ПРИМЕЧАНИЕ. Удлинители меньшего калибра или большей длины могут ухудшить эксплуатационные характеристики распылителя.

Требования к электрогенератору

Минимум 5000 Вт (5 кВт).

ProGuard

Устройство ProGuard защищает распылитель от высоких и низких скачков напряжения. Если распылитель подключен к источнику питания слишком высокого или слишком низкого напряжения, распылитель прекращает работу.

Встряхиватель VIBRA-FLO

Встряхиватель загрузочной воронки передает вибрацию на загрузочную воронку, что способствует продвижению материала вниз к впускному отверстию насоса в нижней части загрузочной воронки.

Барaban для мешков (в качестве опции)

В некоторых случаях бывает непросто опустошить мешки с материалом. Барабан для мешков позволяет быстро и просто выгрузить материал из мешков непосредственно в загрузочную воронку.

Смешивание материала



ПРИМЕЧАНИЕ. Правильное смешивание материала имеет большое значение. Насос и пистолет-распылитель не будут работать, если смесь будет слишком густой. Используйте материалы только на водной основе.

1. Смешивайте материал с водой в отдельном контейнере.

Сухая смесь

Тщательно смешайте текстурный материал с водой в соответствии с инструкциями производителя, которые приведены на мешке.



Заранее приготовленная смесь

Медленно добавьте воду в емкость с заранее приготовленной смесью объемом 18,9 литра (5 галлонов).

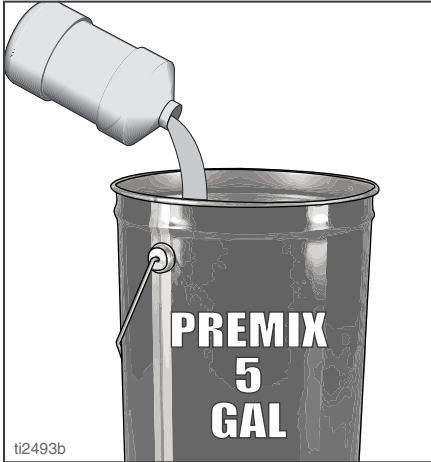

2. Перемешайте смесь с помощью лопастной мешалки, чтобы получилась однородная консистенция без комков.



3. Убедитесь в том, что все комки сухого порошка тщательно перемешаны, прежде чем заливать смесь в загрузочную воронку распылителя.

УВЕДОМЛЕНИЕ

Убедитесь в том, что весь сухой порошок тщательно перемешан, в противном случае это может привести к засорению наконечника или насоса.

Процедура сброса давления



Выполняйте процедуру сброса давления каждый раз, когда в тексте приводится этот символ.



Это оборудование остается под давлением до тех пор, пока давление не будет сброшено вручную. Во избежание получения серьезной травмы, вызванной жидкостью под давлением (например, в результате прокола кожи, разбрызгивания жидкости и контакта с движущимися деталями), выполняйте **процедуру сброса давления** после каждого завершения распыления, а также перед очисткой или проверкой распылителя либо обслуживанием оборудования.

1. Переведите выключатель ВКЛ./ВЫКЛ. в положение **OFF** (ВЫКЛ.). Подождите 7 секунд для рассеивания мощности.

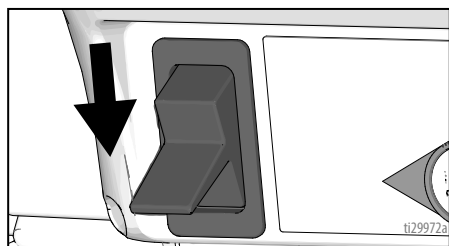

2. Включите предохранитель спускового механизма. При прекращении работы распылителя всегда включайте блокиратор пускового курка, чтобы предотвратить случайное включение пистолета рукой, а также в случае падения или удара.

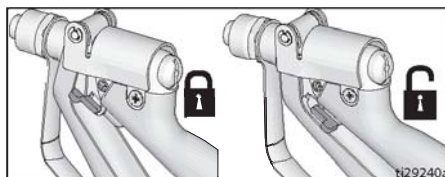

3. Установите регулятор давления на минимальное значение. Выключите блокиратор пускового курка.
4. Нажмите пусковой курок пистолета, чтобы снять давление.
5. Включите предохранитель спускового механизма.
6. Поместите трубку слива в емкость. Установите клапан заправки в нижнее положение. Оставьте клапан заправки в нижнем положении (слива) до тех пор, пока вы не будете готовы продолжить распыление.
7. Если вы подозреваете, что распылительный наконечник или шланг засорены или что давление не было сброшено полностью, выполните указанные далее действия.
 - a. **ОЧЕНЬ МЕДЛЕННО** ослабьте стопорную гайку защитной насадки или муфту на конце шланга и постепенно снимите давление.
 - b. Полностью ослабьте гайку или муфту.
 - c. Прочистите шланг или наконечник для удаления засорения.

Настройка

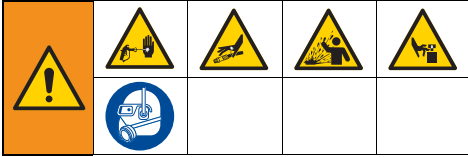

При распаковывании распылителя впервые или после длительного хранения выполняйте процедуру настройки. При первой настройке устройства удалите транспортировочную заглушку из выпускного отверстия для жидкости.

1. Подсоедините безвоздушный шланг Graco к выпускному отверстию для жидкости. Надежно затяните с помощью гаечных ключей.
2. Подсоедините гибкий шланговый наконечник (если возможно) и пистолет к другому концу шланга. Нанесите резьбовой герметик и надежно затяните.

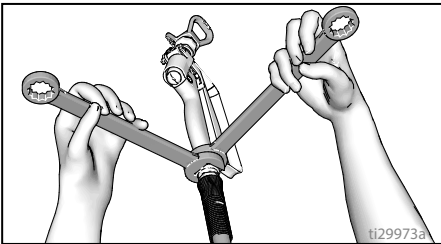

3. Включите предохранитель спускового механизма.

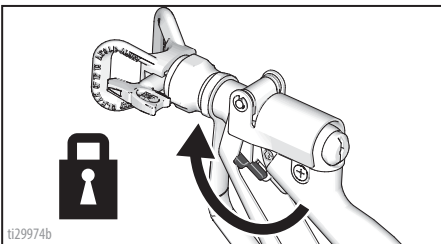

4. Снимите защиту наконечника.

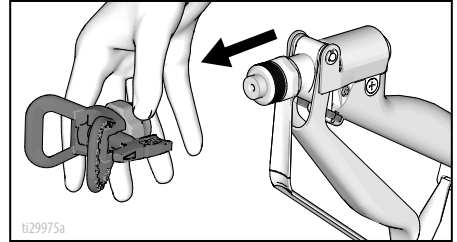

5. Сетчатый фильтр загрузочной воронки используется для предотвращения попадания посторонних частиц в насос.
6. Заполните гайку набивки горловины составом Graco TSL, чтобы предотвратить преждевременный износ набивки. Прodelывайте эту операцию при каждом распылении.

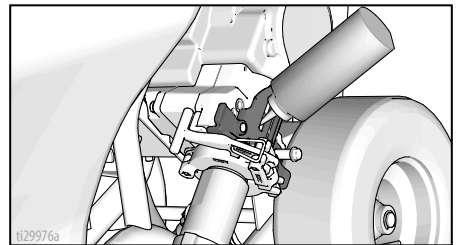

7. Переведите выключатель ВКЛ./ВЫКЛ. в положение **OFF** (ВЫКЛ.).

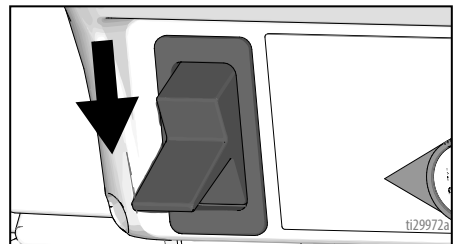

8. Подключите шнур питания к заземленной надлежщим образом электрической розетке.

9. Поверните клапан заправки вниз, в положение DRAIN (СЛИВ).

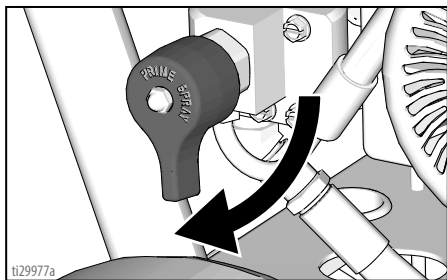

10. Добавьте промывочную жидкость в загрузочную воронку.

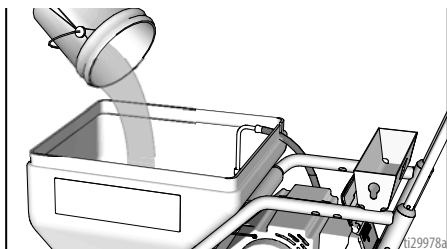

ПРИМЕЧАНИЕ. При поставке новые распылители заполнены консервационной жидкостью, которую необходимо вымыть, прежде чем приступить к эксплуатации распылителя.

Проверьте совместимость промывочной жидкости с материалом, который будет распыляться. Может понадобиться вторичная промывка совместимой жидкостью. Используйте воду для материалов на водной основе.

11. Переведите выключатель ВКЛ./ВЫКЛ. в положение **ON** (ВКЛ.).
12. Установите клапан заправки в горизонтальное положение. Выключите предохранитель спускового механизма.
13. Плотно прижмите металлическую часть пистолета к заземленной металлической емкости. Нажмите на курок пистолета и осуществляйте промывку до полной очистки устройства.
14. Переведите выключатель ВКЛ./ВЫКЛ. в положение **OFF** (ВЫКЛ.).
15. Включите предохранитель спускового механизма.
16. Теперь устройство готово к запуску и распылению.

Барaban для мешков (в качестве опции)

Установите узел барабана на распылителе, выполнив описанные ниже действия.

- Прикрепите монтажную раму барабана к распылителю.
- Разместите узел барабана на монтажной раме.
- Модель APX 6200: установите узел барабана для мешков в нижнем положении.
- Модель APX 8200: установите узел барабана для мешков в верхнем положении.
- Разместите барабан для мешков сверху распылителя и закрепите его с помощью предоставляемых крепежных элементов.
- Длину барабана для мешков можно регулировать, чтобы она соответствовала различной длине мешков с материалом. Отрегулируйте, ослабив два винта на рукоятке и сдвинув расширение внутрь или наружу.
- Увеличьте натяжение барабана для мешков, отрегулировав натяжение на двух винтах.

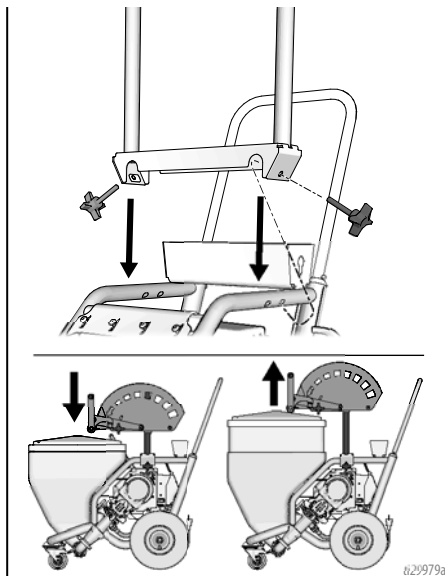

Рукоятку барабана для мешков можно снять, чтобы избежать повреждения при транспортировке распылителя.

Ввод в эксплуатацию



Выполняйте процедуру ввода в эксплуатацию каждый раз, когда вы впервые запускаете распылитель после очистки или хранения.

1. Выполните инструкции раздела **Процедура сброса давления**, страница 10.
2. Установите регулятор давления на минимальное значение.

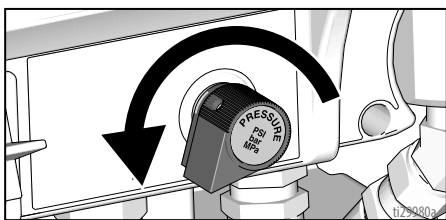

3. Переведите выключатель ВКЛ./ВЫКЛ. в положение **ON** (ВКЛ.).

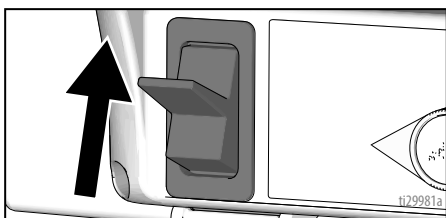

4. Переведите выключатель ВКЛ./ВЫКЛ. VIBRA-FLO в положение **ON** (ВКЛ.).

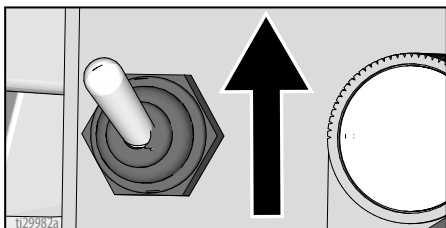

5. Увеличьте давление, повернув на 1/2 оборота, чтобы запустить двигатель, и позвольте жидкости циркулировать через трубку слива в течение 15 секунд; затем уменьшите давление.

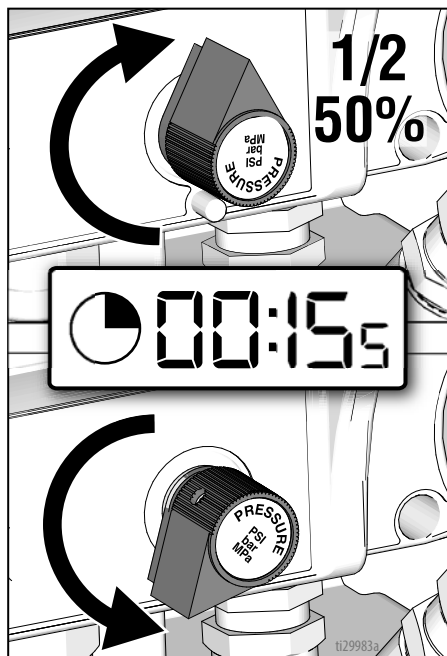

6. Поверните клапан заправки в горизонтальное положение **SPRAY** (РАСПЫЛЕНИЕ). Выключите предохранитель спускового механизма.

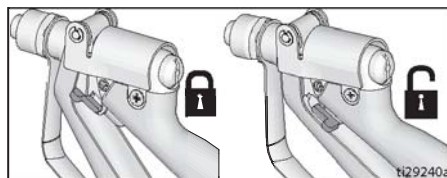

7. Прижмите пистолет к заземленной металлической емкости для промывки. Нажмите на курок пистолета и увеличьте давление жидкости, повернув ручку на 1/2 оборота. Промывайте в течение 1 минуты.

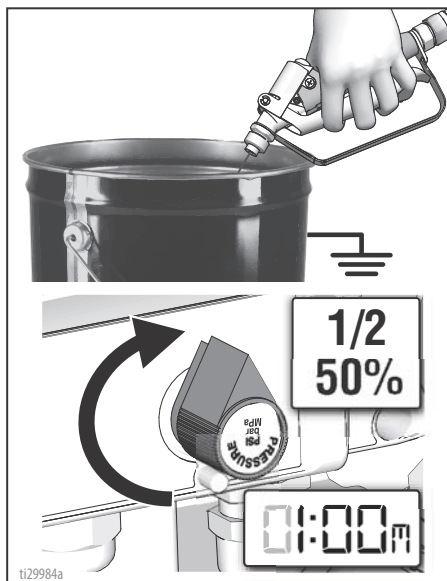

Распыление под высоким давлением может стать причиной подкожной инъекции токсичных материалов и привести к серьезной травме. Не останавливайте утечки рукой или тканью.

8. Убедитесь в отсутствии утечек. При утечке выполните инструкции раздела **Процедура сброса давления**, страница 10. Затяните фитинги. Выполните инструкции раздела **Ввод в эксплуатацию**, шаги 2–6. При отсутствии утечек перейдите к разделу **Заправка насоса**, страница 14.

Заправка насоса

Выполните заправку насоса, прежде чем устанавливать фильтр загрузочной воронки.

1. Добавьте в загрузочную воронку 4–8 литров (1–2 галлона) материала.
2. Поместите отклоняющийся щиток сливной трубки в загрузочную воронку или в емкость для промывки. **Примечание.** Отклоняющийся щиток должен всегда оставаться мокрым во время использования.
3. Переведите выключатель ВКЛ./ВЫКЛ. в положение **ON** (ВКЛ.). Установите клапан заправки в нижнее положение.
4. Увеличьте давление до величины, достаточной для запуска насоса.
5. Установите фильтр загрузочной воронки, проталкивая его сквозь материал на дне загрузочной воронки, пока он не встанет на свое место. Открытый конец фильтра должен быть направлен в сторону впускного отверстия насоса.

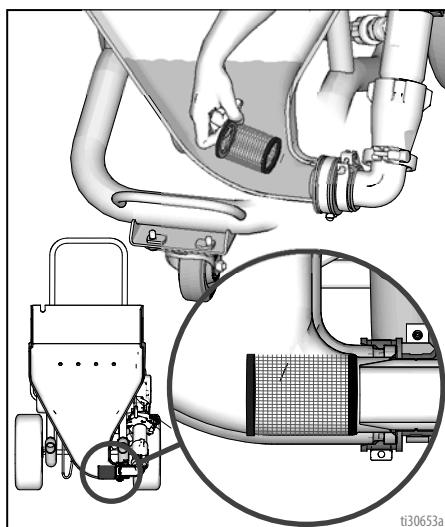

6. Добавьте оставшийся материал в загрузочную воронку.
7. Поверните круглую ручку VIBRA-FLO до максимума.
8. Если встряхиватель издает чрезмерный шум, установите круглую ручку VIBRA-FLO на более низкое значение. В зависимости от сетевого напряжения, встряхиватель может не работать, если ручка VIBRA-FLO установлена на слишком низкое значение.
9. Поверните клапан заправки вперед в положение **SPRAY** (РАСПЫЛЕНИЕ).

10. Снова направьте пистолет в емкость для промывки и нажимайте на курок, пока не появится материал. Переместите пистолет в загрузочную воронку и нажимайте на курок в течение 20 секунд.

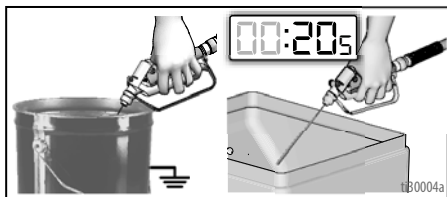

11. Включите предохранитель спускового механизма. Соберите наконечник и защитную насадку, см. раздел **Установка распылительного наконечника**, страница 17.

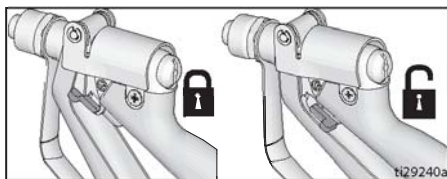

Барaban для мешков

1. Разместите мешок с материалом на барабане для мешков.
2. Зацепите рукоятку мешка за крючок на барабане.
3. Отрегулируйте длину барабана в соответствии с длиной мешка.
4. Поверните рукоятку барабана, пока барабан не соприкоснется с мешком.
5. Разрежьте и откройте мешок с другого края.
6. Поверните рукоятку барабана, чтобы вытолкнуть содержимое мешка в загрузочную воронку.
7. Поверните рукоятку барабана в противоположном направлении, чтобы снять пустой мешок с барабана.

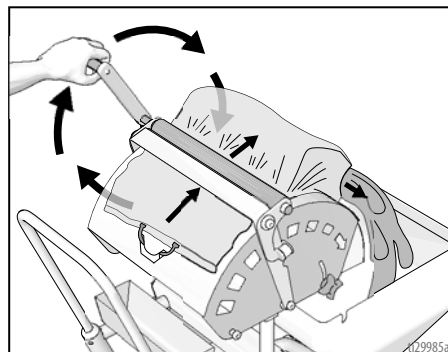

Регулировка встряхивателя VIBRA-FLO

Скорость встряхивателя загрузочной воронки регулируется путем поворота круглой ручки VIBRA-FLO на панели управления.

1. Переведите выключатель ВКЛ./ВЫКЛ. встряхивателя в положение ON (ВКЛ.).

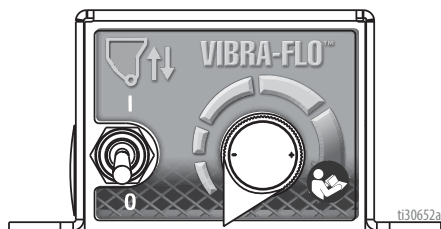

2. Поверните круглую ручку VIBRA-FLO до максимума.
3. Если встряхиватель издает чрезмерный шум, установите круглую ручку VIBRA-FLO на более низкое значение. В зависимости от сетевого напряжения, встряхиватель может не работать, если ручка VIBRA-FLO установлена на слишком низкое значение.

Ввод в эксплуатацию

Регулировка каркаса и катушки встряхивателя

Встряхиватель загрузочной воронки поставляется с заранее заданным зазором для максимальной производительности. Если требуется замена или регулировка каркаса и катушки, используйте измерительный щуп для регулировки зазора встряхивателя. Установите зазор 1,06–1,32 мм (0,042–0,052 дюйма).

1

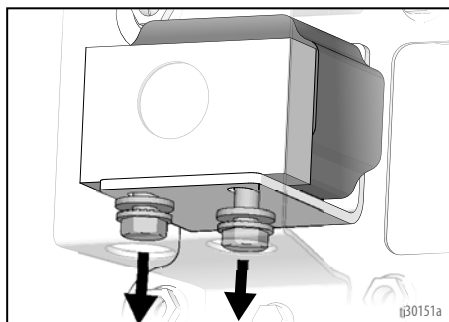

2

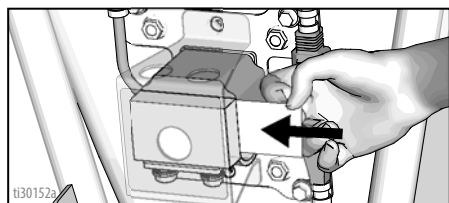

3

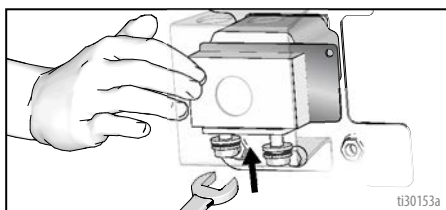

4

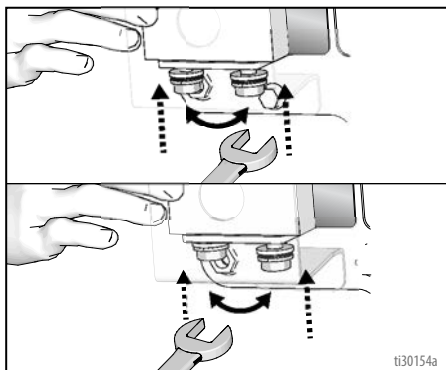

5

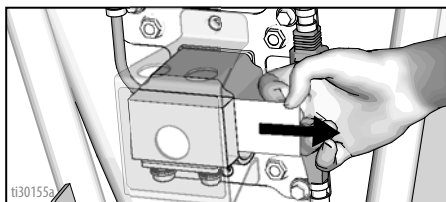

Эксплуатация

Установка распылительного наконечника



1. Выполните инструкции раздела **Процедура сброса давления**, страница 10.
2. Включите предохранитель спускового механизма.
3. Убедитесь, что распылительный наконечник и его защитная насадка собраны в показанном порядке.

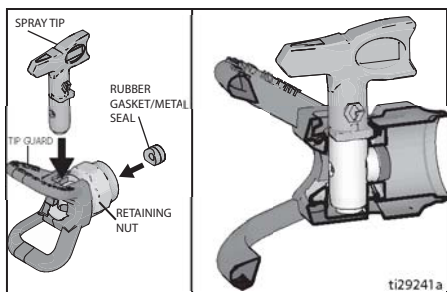

- a. Используйте распылительный наконечник для совмещения прокладки и уплотнения в защитной насадке наконечника.

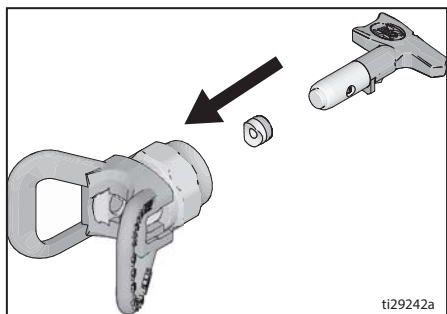

- b. Распылительный наконечник должен быть полностью вставлен в защитную насадку. Поверните распылительный наконечник для нажатия вниз.
- c. Поверните рукоятку в виде стрелки на распылительном наконечнике вперед в положение распыления.

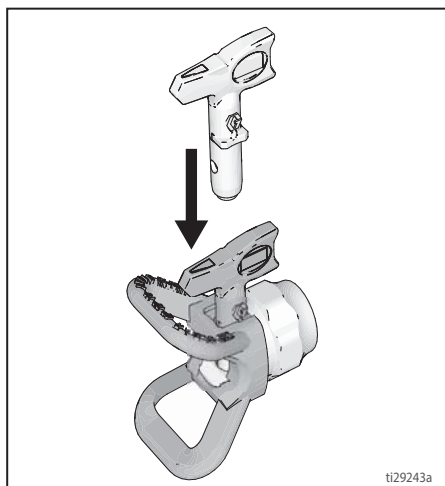

4. Навинтите блок распылительного наконечника и защитной насадки на пистолет и затяните.

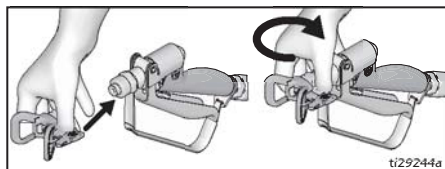

Очистка засорившегося наконечника



Во избежание серьезных травм в результате прокола кожи не кладите руку перед распылительным наконечником при установке или снятии распылительного наконечника и защиты наконечника.

Во избежание засорения наконечника придерживайтесь приведенных ниже указаний.

- Когда пистолет не используется в течение длительного времени, постоянно смачивайте наконечник и выполняйте инструкции раздела **Процедура сброса давления**, страница 10.
 - Поддерживайте чистоту наконечника и удаляйте с него материал.
 - Во время распыления нажимайте на курок до упора. Неполное нажатие на курок повышает вероятность засорения наконечника.
1. Включите предохранитель спускового механизма. Поверните распылительный наконечник в положение удаления засорения. Выключите предохранитель спускового механизма. Направив пистолет в зону для отходов, нажмите на курок, чтобы удалить закупорку.

УСТРАНЕНИЕ ЗАСОРА

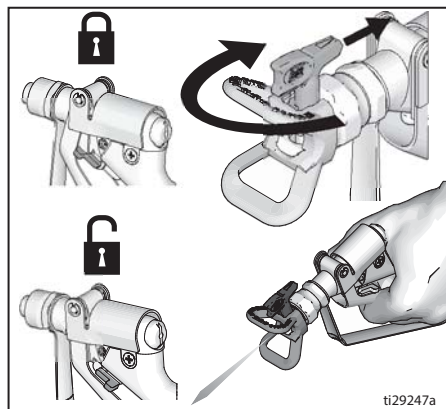

ПРИМЕЧАНИЕ. Если распылительный наконечник с трудом поворачивается в положение удаления засорения, выполните инструкции раздела **Процедура сброса давления**, страница 10, а затем поверните клапан заправки и распыления в положение распыления и повторите шаг 1.

2. Включите предохранитель спускового механизма. Поверните распылительный наконечник обратно в положение распыления. Выключите предохранитель спускового механизма и продолжите распыление.

РАСПЫЛЕНИЕ

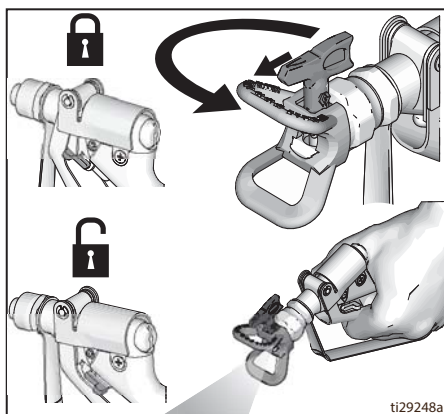

Полезный совет

Обязательно очистите распылитель перед распылением, если пистолет не использовался в течение длительного времени, либо постоянно смачивайте пистолет, поместив его в воду или завернув во влажную ткань. Это уменьшает вероятность засыхания материала в пистолете, что вызывает забивание пистолета.

Коды ошибок ProGuard

Этот распылитель предусматривает собственную защиту от высокого и низкого напряжения. Если напряжение питания выходит за допустимые пределы, отображается один из трех кодов ошибок.

Код ошибки	Определение
	<p>Обнаружены перепады входного напряжения – отсоедините распылитель и подключите соответствующий блок питания, чтобы предотвратить повреждение электронной аппаратуры. Распространенной причиной этой ошибки является подключение к цепи, рассчитанной на более высокое номинальное напряжение, чем распылитель. Найдите цепь соответствующего напряжения.</p>
	<p>Слишком низкое входное напряжение для эксплуатации распылителя – отсоедините распылитель и подключите соответствующий блок питания, чтобы предотвратить повреждение электронной аппаратуры. Распространенной причиной этой ошибки является подключение другого оборудования к той же цепи или регулярное выключение и включение генератора под нагрузкой. Подключите цепь, соответствующую распылителю.</p>
	<p>На распылитель подается неправильное напряжение – отключите распылитель и подключите его к правильному источнику напряжения. Распространенной причиной этой ошибки является подключение устройства защитного отключения к неправильному источнику напряжения (240 В и 120 В). Распылитель не поврежден. Подключите цепь правильного напряжения, и распылитель начнет работать в нормальном режиме.</p>

Цифровая система слежения (DTS)

Главное меню эксплуатации

Для перехода к следующему экрану нажмите кнопку, не удерживая ее. Для выбора единичного измерения или сброса данных нажмите и удерживайте кнопку (5 секунд).

- Установите минимальную величину давления. Для снятия давления нажмите пусковой курок пистолета. Поверните клапан заправки вниз, в положение DRAIN (СЛИВ).

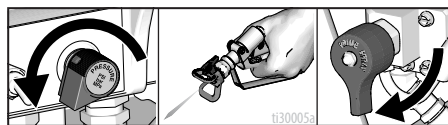

- Переведите выключатель ВКЛ./ВЫКЛ. в положение **ON** (ВКЛ.). Появляется дисплей давления. Если давление ниже 1,4 МПа (14 бар, 200 фунтов на кв. дюйм), будут отображены дефисы.

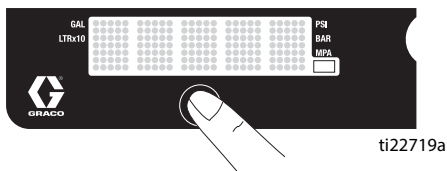

Изменение отображаемых единиц измерения

Нажмите и удерживайте кнопку DTS в течение 5 секунд, чтобы выбрать необходимые единицы измерения давления (**фунты на кв. дюйм, бар, МПа**). В случае выбора бар или МПа галлоны изменятся на **литры x 10**. Для изменения отображаемых единиц измерения система DTS должна быть в режиме отображения давления, которое должно быть равно нулю.

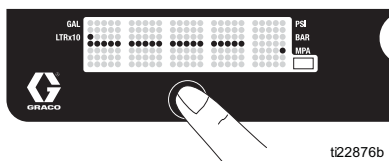
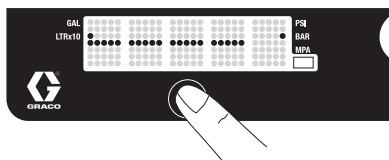
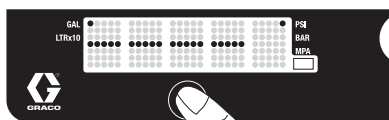

ti22876b

Рабочий расход в галлонах

1. Чтобы перейти к показателю рабочего расхода в галлонах (или в литрах x 10), нажмите кнопку DTS, не удерживая ее.

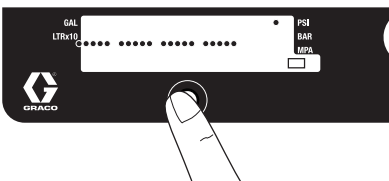

ti22717b

2. Нажмите и удерживайте, чтобы сбросить до нуля.

ПРИМЕЧАНИЕ. Прокручивается надпись **JOB** (РАБОТА), а затем отображается количество галлонов, распыленных при давлении выше 2,8 МПа (28 бар, 400 фунтов на кв. дюйм).

Расход в галлонах за весь срок службы устройства

1. Нажмите и быстро отпустите кнопку DTS, чтобы перейти к показателю расхода в галлонах (или в литрах x 10) за весь срок службы устройства.

ПРИМЕЧАНИЕ. Кратковременно прокручивается надпись **LIFE** (СРОК СЛУЖБЫ), затем отображается количество галлонов, распыленных при давлении выше 2,8 МПа (28 бар, 400 фунтов на кв. дюйм).

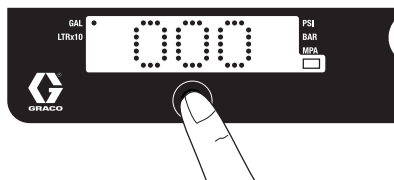

ti22718b

Вспомогательное меню – работа с сохраненными данными

1. Выполните инструкции раздела **Процедура сброса давления**, шаги 1–4, если они еще не были выполнены.
2. Переведите выключатель ВКЛ./ВЫКЛ. в положение **ON** (ВКЛ.), при этом нажмите и удерживайте кнопку DTS.

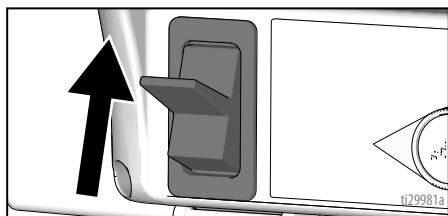
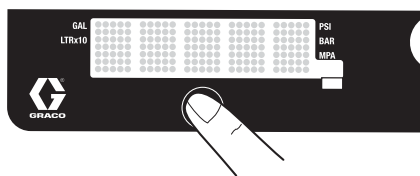

3. Прокручивается надпись **SERIAL NUMBER** (СЕРИЙНЫЙ НОМЕР), а затем отображается серийный номер (например, 00001).



ti22720b

4. После кратковременного нажатия кнопки DTS отобразится надпись **MOTOR HOURS** (КОЛИЧЕСТВО ЧАСОВ РАБОТЫ ДВИГАТЕЛЯ) и затем общее количество рабочих часов двигателя.
5. Нажмите кнопку DTS, не удерживая ее. Прокручивается надпись **LAST CODE** (ПОСЛЕДНИЙ КОД), а затем отображается последний код, например **E=07**.

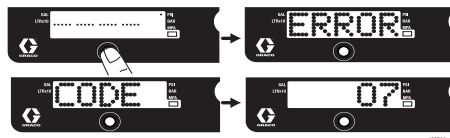

6. Нажмите и удерживайте кнопку DTS, чтобы сбросить код на ноль.



ti22723a

7. Нажмите и быстро отпустите кнопку для перехода к экрану **SOFTWARE REV** (ВЕРСИЯ ПО).
8. Нажмите кнопку DTS, не удерживая ее. Прокручивается надпись **MOTOR ID RESISTOR** (ИДЕНТИФИКАТОР РЕЗИСТОРА ДВИГАТЕЛЯ), и отображается кодовый номер модели (см. ниже).

Идентификационный номер двигателя	Модели
6	APX 6200
10	APX 8200

Очистка

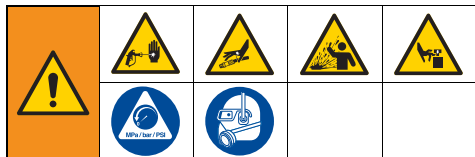

1. Выполните инструкции раздела **Процедура сброса давления**, страница 10.
2. Снимите защитную насадку наконечника и распылительный наконечник. Дополнительную информацию см. в отдельном руководстве к пистолету.
ПРИМЕЧАНИЕ. При очистке и промывке используйте воду для материала на водной основе.
3. Переведите выключатель ВКЛ./ВЫКЛ. в положение **ON** (ВКЛ.). Поверните клапан заправки вперед в положение **SPRAY** (РАСПЫЛЕНИЕ).

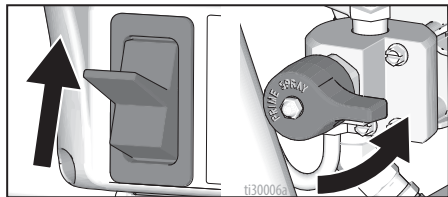

4. Выскоблите материал из загрузочной воронки. Добавьте промывочную жидкость в загрузочную воронку.
5. Увеличьте давление до 1/2. Прижмите пистолет к емкости. Выключите предохранитель спускового механизма. Нажимайте на пусковой курок пистолета до тех пор, пока не появится жидкость для промывки.

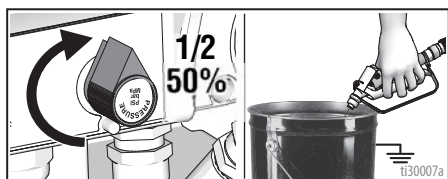

6. Переместите пистолет в емкость для отходов, прижмите его к емкости и нажимайте пусковой курок, пока система не будет тщательно промыта. Отпустите пусковой курок и включите предохранитель спускового механизма.



7. Поверните клапан заправки вниз в положение **DRAIN** (СЛИВ) и дайте жидкости для промывки циркулировать, пока она не начнет выходить чистой.

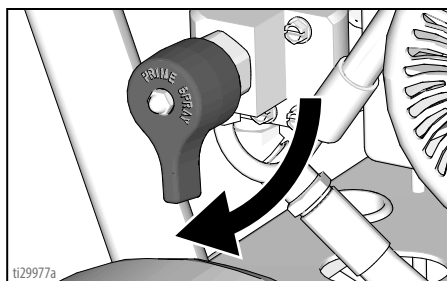

8. Поверните клапан заправки вперед в положение **SPRAY** (РАСПЫЛЕНИЕ). Направьте пистолет в емкость для промывки и нажмите на курок, чтобы очистить шланг от жидкости.

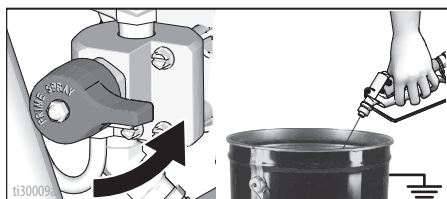

9. Добавьте промывочную жидкость в загрузочную воронку и запустите распылитель на время, необходимое для опустошения загрузочной воронки. Переведите выключатель ВКЛ./ВЫКЛ. в положение **OFF** (ВЫКЛ.).

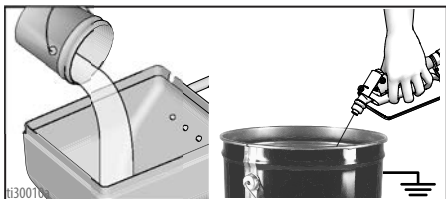

10. Поверните клапан заправки вниз в положение DRAIN (СЛИВ). Отключите распылитель от розетки.

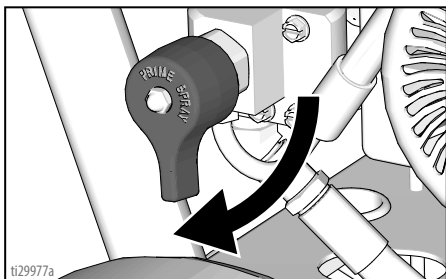

11. При промывке водой дополнительно пропустите через систему состав Pump Armor, чтобы в ней сохранилось защитное покрытие, предохраняющее от замерзания и коррозии.



12. Вытрите распылитель, шланг и пистолет тканью, смоченной водой.

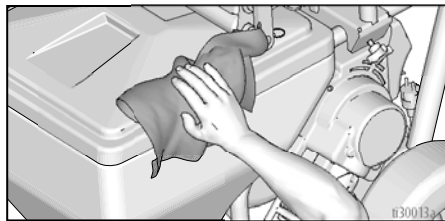

Поиск и устранение неисправностей

Механические компоненты, поток жидкости

1. Перед проверкой или ремонтом выполняйте инструкции раздела **Процедура сброса давления**, страница 10.
2. Прежде чем разбирать устройство, установите причины всех возможных проблем.



Проблема	Причина	Решение
Отображается CODE XX.	Существует неисправное состояние.	Определите метод устранения неисправности по таблице на стр. 27.
Низкий выпускной объем насоса	Изношен распылительный наконечник.	Выполните процедуру сброса давления , описанную на стр. 10, а затем замените наконечник. См. руководство к конкретному пистолету или наконечнику.
	Засорен распылительный наконечник.	Снимите давление. Проверьте и очистите распылительный наконечник.
	Подача материала	Долейте жидкость и выполните дозаправку насоса.
	Засорен сетчатый фильтр загрузочной воронки.	Снимите и очистите, затем установите обратно. Фильтр загрузочной воронки слишком мелкоячеистый. Снимите фильтр или замените его на фильтр с более крупными ячейками.
	Неправильное прилегание шарика впускного клапана и шарика поршня.	Снимите впускной клапан и почистите его. Проверьте, нет ли вмятин на шарах и седлах. При необходимости замените их (см. руководство к насосу).
	Утечка в клапане заправки.	Снимите давление. Отремонтируйте клапан заправки.
	Убедитесь в том, что насос прекращает работу при отпускании курка пистолета. (клапан заправки не подтекает).	Выполните обслуживание насоса. См. руководство к насосу.
	Сальниковое уплотнение загрузочной воронки протекает.	Убедитесь в том, что выпускные зажимы загрузочной воронки затянуты и установлено уплотнительное кольцо фланца.
	Материал слишком густой, что препятствует исправной работе встряхивателя VIBRA-FLO.	Разбавьте материал.
	Материал не поступает в насос.	Увеличьте параметры VIBRA-FLO или разбавьте материал.

Поиск и устранение неисправностей

Проблема	Причина	Решение
Низкий выпускной объем насоса	Повреждение штока насоса.	Произведите ремонт насоса. См. руководство по эксплуатации насоса.
	Низкое предельное давление.	Поверните ручку регулятора давления по часовой стрелке до упора. Убедитесь в том, что ручка регулятора давления установлена правильно и может поворачиваться по часовой стрелке до упора. Если проблема не устранена, замените датчик давления.
	Уплотнение поршня изношено или повреждено.	Замените уплотнители; см. руководство к насосу.
	Уплотнительное кольцо круглого сечения в колене изношено или повреждено.	Замените уплотнительное кольцо круглого сечения.
	Шар впускного или поршневого клапана забит материалом или изношен.	Очистите поршневой или впускной клапан либо замените шары; см. руководство к насосу.
	Установлено слишком низкое давление.	Увеличьте давление. См. руководство к насосу.
	Резкое падение давления в шланге с тяжелыми материалами	Используйте шланг большего диаметра и/или уменьшите общую длину шланга.
	Проверьте, не настроен ли переключатель (10/16 А) на низкий параметр. Убедитесь в том, что цепь может предоставлять высокий параметр.	Переключите на значение 16 А. Установите цепь, подающую 16 А. Установите цепь с меньшей нагрузкой.
Двигатель вращается, однако насос не работает.	Поврежден блок шатуна; см. руководство к насосу.	Замените блок шатуна; см. руководство к насосу.
	Шестерни или корпус привода повреждены.	Осмотрите узел корпуса привода и шестерни на отсутствие повреждений и при необходимости замените их; см. руководство к насосу.
Чрезмерное протекание материала в гайку набивки горловины.	Гайка набивки горловины не затянута.	Снимите распорку гайки щелевого уплотнения. Затяните гайку щелевого уплотнения настолько, чтобы остановить утечку.
	Щелевое уплотнение изношено или повреждено.	Замените уплотнители; см. руководство к насосу.
	Насосная штанга изношена или повреждена	Замените шток; см. руководство к насосу.
Жидкость неравномерно выбрасывается из пистолета.	Воздух в насосе или шланге.	Проверьте и затяните все соединения подачи жидкости. Во время заправки поддерживайте работу насоса в наиболее медленном темпе.
	Наконечник частично закупорен	Очистите наконечник; см. руководство по эксплуатации.
	Подача жидкости недостаточна или отсутствует.	Наполните емкость для жидкости. Наполните насос; см. руководство к насосу. Регулярно проверяйте наличие жидкости, чтобы предотвратить работу насоса всухую.

Поиск и устранение неисправностей

Проблема	Причина	Решение
Насос заправляется с трудом.	Воздух в насосе или шланге.	Проверьте и затяните все соединения подачи жидкости. Во время заправки поддерживайте работу насоса в наиболее медленном темпе.
	Впускной клапан или поршневой клапан заклинен или протекает.	Очистите впускной и поршневой клапан. Проверьте, нет ли вмятин на седле шарика, не изношено ли оно, правильно ли сидит шарик. Соберите клапан обратно.
	Уплотнитель насоса изношен.	Замените уплотнители насоса; см. руководство к насосу.
	Слишком густой материал.	Разбавьте материал в соответствии с рекомендациями поставщика.
	Соединения загрузочной воронки не затянуты, или уплотнительное кольцо круглого сечения в колене повреждено или отсутствует.	Проверьте соединения загрузочной воронки и при необходимости затяните их. Проверьте наличие уплотнительного кольца круглого сечения. Замените уплотнительное кольцо круглого сечения, если оно повреждено.
Изображение на дисплее отсутствует, распылитель работает.	Дисплей поврежден или неправильно подсоединен.	Проверьте соединения. Замените дисплей.
Встряхиватель VIBRA-FLO не работает.	Отсутствует напряжение питания	Убедитесь в том, что выключатели ВКЛ./ВыКЛ. распылителя и встряхивателя находятся в положении ON (ВКЛ.) .
	Катушка встряхивателя неисправна	Замените катушку встряхивателя.
Встряхиватель VIBRA-FLO работает слишком громко	Отрегулируйте скорость встряхивателя.	Переведите круглую ручку регулировки встряхивателя на более низкое значение.
	Катушка соприкасается с каркасным блоком	Используйте измерительный щуп для регулировки зазора встряхивателя. См. раздел Регулировка встряхивателя VIBRA-FLO , страница 15.

Электрические компоненты

Внешний признак. Распылитель не работает, прекращает работать или не выключается.



Выполните инструкции раздела **Процедура сброса давления**, страница 10.

1. Подключите распылитель к заземленной розетке с соответствующим напряжением.
2. Переведите выключатель ВКЛ./ВЫКЛ. в положение **OFF (ВЫКЛ.)**. Подождите 30 секунд, после чего снова включите питание, установив переключатель в положение **ON (ВКЛ.)** – это обеспечит работу распылителя в нормальном режиме.

3. Поверните круглую ручку регулятора давления по часовой стрелке на 1/2 оборота.
4. Посмотрите на цифровой дисплей.



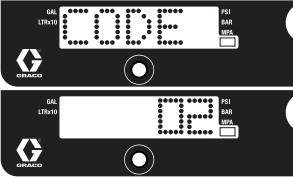

Во время процедур поиска и устранения неисправностей держитесь на расстоянии от электрических и движущихся деталей оборудования. Во избежание поражения электрическим током при снятии крышек для поиска и устранения неисправностей подождите 5 минут после отключения сетевого шнура для рассеивания накопленного электричества.

Проблема	Проверяемые элементы	Способ проверки
Распылитель не работает.	См. схему на стр. 35.	
На дисплее отсутствует индикация		
Индикатор состояния платы управления никогда не горит		

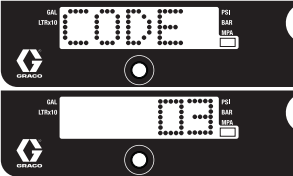
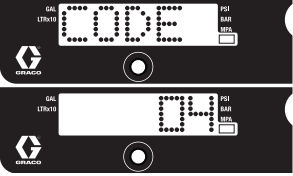
Проблема	Проверяемые элементы	Способ проверки
<p>Распылитель не работает. На дисплее появится CODE 02 (КОД 02).</p> 	<p>Проверьте датчик или его соединения.</p>	<ol style="list-style-type: none"> 1. Убедитесь в отсутствии давления в системе (см. раздел Процедура сброса давления на стр. 10). Проверьте канал жидкости на наличие засорений. 2. Используйте шланг для безвоздушного распыления краски без металлической оплетки размером минимум 5/8 дюйма x 15,5 м. Со шлангом меньшего размера либо с более длинным шлангом с металлической оплеткой могут происходить резкие скачки давления. 3. ВЫКЛЮЧИТЕ распылитель и отключите питание. 4. Проверьте датчик и соединения с платой управления. 5. Отсоедините датчик от разъема платы управления. Проверьте чистоту и надежность контактов датчика и платы управления. 6. Подсоедините датчик обратно к разъему платы управления. Подключите питание, ВКЛЮЧИТЕ распылитель и поверните ручку управления по часовой стрелке на 1/2 оборота. Если распылитель не работает исправно, ВЫКЛЮЧИТЕ его и переходите к следующему действию. 7. Установите новый датчик. Подключите питание, ВКЛЮЧИТЕ распылитель и поверните ручку управления по часовой стрелке на 1/2 оборота. Если распылитель не работает исправно, замените плату управления.

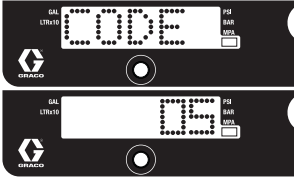
Проблема	Проверяемые элементы	Способ проверки
<p>Распылитель не работает. На дисплее появится CODE 03 (КОД 03).</p> 	<p>Проверьте датчик или его соединения (плата управления не распознает сигнал давления).</p>	<ol style="list-style-type: none"> 1. ВЫКЛЮЧИТЕ распылитель и отключите питание. 2. Проверьте датчик и соединения с платой управления. 3. Отсоедините датчик от разъема платы управления. Проверьте чистоту и надежность контактов датчика и платы управления. 4. Подсоедините датчик обратно к разъему платы управления. Подключите питание, ВКЛЮЧИТЕ распылитель и поверните ручку управления по часовой стрелке на 1/2 оборота. Если распылитель не работает, ВЫКЛЮЧИТЕ его и переходите к следующему шагу. 5. Подключите к разъему платы управления заведомо исправный датчик. 6. ВКЛЮЧИТЕ распылитель и поверните ручку управления по часовой стрелке на 1/2 оборота. Если распылитель работает, установите новый датчик. Если распылитель не работает, замените плату управления. 7. Проверьте сопротивление датчика с помощью омметра (оно должно составлять менее 9000 Ом между красным и черным проводами и 3000–6000 Ом между зеленым и желтым проводами).
<p>Распылитель не работает. На дисплее появится CODE 4 (КОД 17).</p> 	<p>Проверьте питающее напряжение на распылитель (плата управления обнаружила перепады напряжения).</p>	<ol style="list-style-type: none"> 1. ВЫКЛЮЧИТЕ распылитель и отключите питание. 2. Подключите исправный источник напряжения, чтобы предотвратить повреждение электронных компонентов.

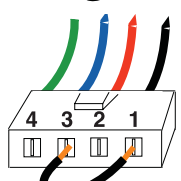
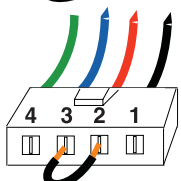
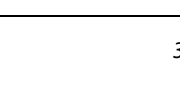
Проблема	Проверяемые элементы	Способ проверки
<p>Распылитель не работает.</p> <p>На дисплее появится CODE 05 (КОД 05).</p> 	<p>Вал двигателя не вращается несмотря на соответствующий сигнал от платы управления. Возможно, заклинен ротор, между двигателем и платой управления присутствует разомкнутый контакт, неисправность двигателя или платы, или чрезмерный ток, потребляемый двигателем.</p>	<ol style="list-style-type: none"> 1. Снимите насос и попытайтесь включить распылитель. Если двигатель работает, проверьте, не заклинен и не заморожен ли насос или привод. Если распылитель не работает, перейдите к шагу 2. 2. ВЫКЛЮЧИТЕ распылитель и отключите питание. 3. Отсоедините контакты двигателя от разъемов платы управления. Проверьте чистоту и надежность контактов двигателя и платы управления. Если контакты чистые и безопасны, перейдите к шагу 4. 4. ВЫКЛЮЧИТЕ распылитель и поверните вентилятор двигателя на 1/2 оборота. Снова включите распылитель. Если распылитель работает, замените плату управления. Если распылитель не работает, перейдите к шагу 5. 5. Выполните тест вращения. Проведите тест на широком 4-контактном разьеме обмотки двигателя. Отсоедините насос жидкости от распылителя. Проведите тест двигателя, разместив перемычку на контактах 1 и 2. Вращайте вентилятор двигателя со скоростью около 2 оборотов в секунду. Зубцы должны оказывать сопротивление движению вентилятора. Если сопротивление не ощущается, замените двигатель. Повторите для сочетаний контактов 1 и 3, 2 и 3. Контакт 4 (зеленый провод) не используется в этом тесте. Если все тесты вращения положительны, перейдите к шагу 6. <div style="text-align: center;"> <p>Зеленый Синий Красный Черный</p>  </div> <p>ШАГ 1.</p>  <p>ШАГ 2.</p>  <p>ШАГ 3.</p> 

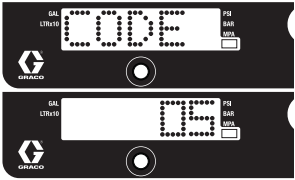
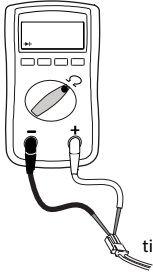
Проблема	Проверяемые элементы	Способ проверки				
<p>Распылитель не работает. На дисплее появится CODE 05 (КОД 05).</p> 	<p>Вал двигателя не вращается несмотря на соответствующий сигнал от платы управления. Возможно, заклинен ротор, между двигателем и платой управления присутствует разомкнутый контакт, неисправность двигателя или платы, или чрезмерный ток, потребляемый двигателем.</p>	<p>6. Выполните короткий тест обмотки. Проведите тест на широком 4-контактном разъеме обмотки двигателя. Между контактом 4, проводом заземления и любым из 3 остальных контактов не должно быть электрического соединения. При отрицательных результатах тестов контактов обмотки замените двигатель.</p> <p>7. Проверьте термовыключатель двигателя. Отсоедините термопроводку. Установите измеритель на Омы. Измеритель должен отображать надлежащее сопротивление для каждого устройства (см. таблицу ниже).</p>  <table border="1" data-bbox="689 928 981 1026"> <caption>Таблица сопротивления.</caption> <tr> <td>APX 6200</td> <td>6,2 к Ом</td> </tr> <tr> <td>APX 8200</td> <td>10 000 Ом</td> </tr> </table>	APX 6200	6,2 к Ом	APX 8200	10 000 Ом
APX 6200	6,2 к Ом					
APX 8200	10 000 Ом					

Проблема	Проверяемые элементы	Способ проверки				
<p>Распылитель не работает. На дисплее появится CODE 06 (КОД 06).</p> 	<p>Подождите, пока распылитель остынет. Если после остывания распылитель работает нормально, устраните причину перегрева. Держите распылитель в более прохладном месте с хорошей вентиляцией. Убедитесь в том, что канал забора воздуха двигателя не забит. Если распылитель по-прежнему не работает, перейдите к шагу 1.</p>	<p>ПРИМЕЧАНИЕ. Для проведения теста двигатель должен быть остужен.</p> <ol style="list-style-type: none"> 1. Проверьте контакт устройства тепловой защиты (желтые провода) на плате управления. 2. Отсоедините контакт устройства тепловой защиты от разъема платы управления. Убедитесь в чистоте и надежности контактов. Измерьте сопротивление устройства тепловой защиты. Если показатели неправильны, замените двигатель. <p>Проверьте термовыключатель двигателя. Отсоедините термопроводку. Установите измеритель на Ом. Измеритель должен отображать надлежащее сопротивление для каждого устройства (см. таблицу ниже).</p>  <table border="1" data-bbox="703 943 993 1040"> <caption>Таблица сопротивления.</caption> <tbody> <tr> <td>APX 6200</td> <td>6,2 к Ом</td> </tr> <tr> <td>APX 8200</td> <td>10 000 Ом</td> </tr> </tbody> </table> <p>Подключите контакт устройства тепловой защиты к разъему платы управления. Подключите питание, ВКЛЮЧИТЕ распылитель и поверните ручку регулятора по часовой стрелке на 1/2 оборота. Если распылитель не работает, замените плату управления.</p>	APX 6200	6,2 к Ом	APX 8200	10 000 Ом
APX 6200	6,2 к Ом					
APX 8200	10 000 Ом					
<p>Распылитель не работает. На дисплее появится CODE 08 (КОД 08).</p> 	<p>Проверьте напряжение, подаваемое на распылитель (слишком низкое входное напряжение для эксплуатации распылителя).</p>	<ol style="list-style-type: none"> 1. ВЫКЛЮЧИТЕ распылитель и отключите питание. 2. Отключите все оборудование, использующее ту же цепь. 3. Подключите исправный источник напряжения, чтобы избежать повреждения электронных компонентов. 				

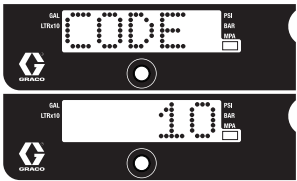
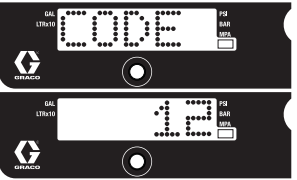
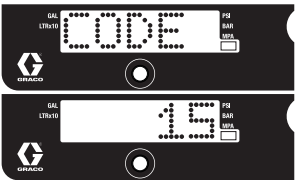
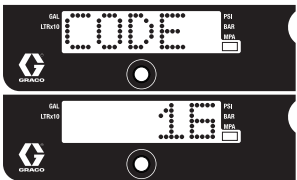
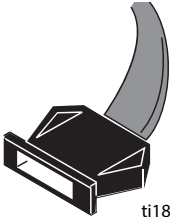
Проблема	Проверяемые элементы	Способ проверки
<p>Распылитель не работает. На дисплее появится CODE 10 (КОД 17).</p> 	<p>Проверьте, не перегрелась ли плата управления.</p>	<ol style="list-style-type: none"> 1. Убедитесь в том, что канал забора воздуха двигателя не забит. 2. Убедитесь в исправности вентилятора. 3. Убедитесь в том, что плата управления правильно подключена к задней пластине и что на силовых компонентах используется токопроводящая термостойкая паста. 4. Замените плату управления. 5. Замените двигатель.
<p>Распылитель не работает. На дисплее появится CODE 12 (КОД 17).</p> 	<p>Включена защита от чрезмерного тока.</p>	<ol style="list-style-type: none"> 1. Включите и выключите питание.
<p>Распылитель не работает. На дисплее появится CODE 15 (КОД 17).</p> 	<p>Проверьте соединения над двигателем.</p>	<ol style="list-style-type: none"> 1. ВЫКЛЮЧИТЕ распылитель и отключите питание. 2. Снимите кожух двигателя. 3. Отсоедините плату управления двигателем и осмотрите на отсутствие повреждений соединений. 4. Снова подключите устройство управления двигателем. 5. Включите питание. Если код не исчезает, замените двигатель.
<p>Распылитель не работает. На цифровом дисплее появится CODE 16 (КОД 16).</p> 	<p>Проверьте соединения. Система управления не получает сигнал датчика положения двигателя.</p>	<ol style="list-style-type: none"> 1. ВЫКЛЮЧИТЕ питание. 2. Отсоедините датчик положения двигателя и осмотрите для выявления повреждений на соединителях.  <p style="text-align: right;">ti18685a</p> <ol style="list-style-type: none"> 3. Снова подключите датчик. 4. ВКЛЮЧИТЕ питание. Если код не исчезает, замените двигатель.

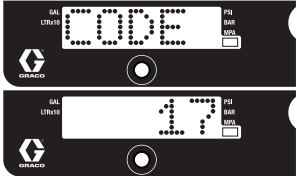
Проблема	Проверяемые элементы	Способ проверки
<p>Распылитель не работает. На дисплее появится CODE 17 (КОД 17).</p> 	<p>Проверьте питающее напряжение на распылитель (подается неправильное напряжение).</p>	<ol style="list-style-type: none">1. ВЫКЛЮЧИТЕ распылитель и отключите питание.2. Подключите исправный источник напряжения, чтобы избежать повреждения электронных компонентов.

Распылитель не включается

(страница со схемой действий)

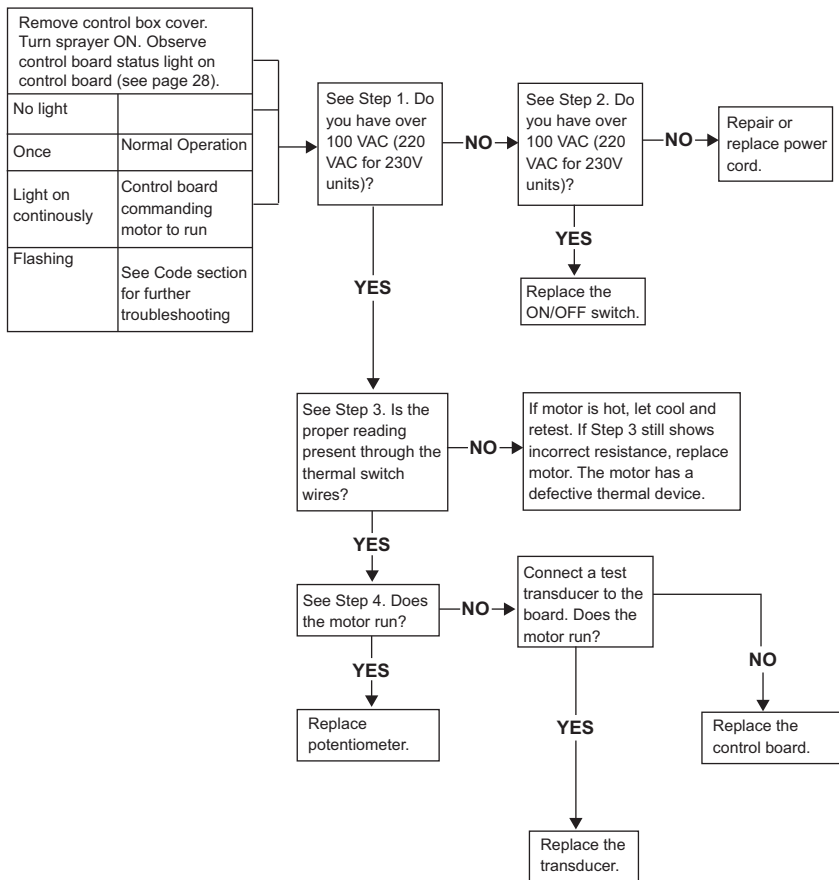

ti29217a

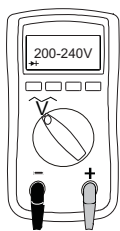

STEP 1:
Plug power cord in and turn switch ON. Connect probes to on/off switch. Turn meter to AC volts

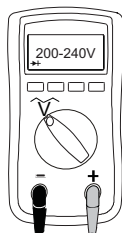
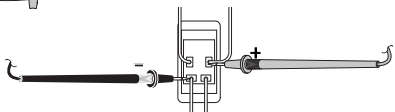

STEP 2:
Plug power cord in and turn switch ON. Connect probes to on/off switch. Turn meter to AC volts

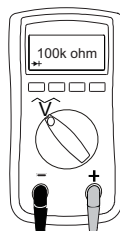
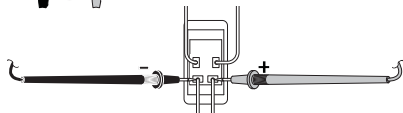

STEP 3:
Check motor thermal switch. Unplug yellow wires. Meter should read according to Resistance Table on Page 31.

NOTE: Motor should be cool during reading.

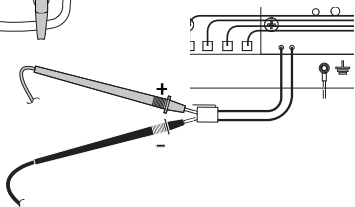

STEP 4:
Plug power cord in and turn switch ON. Disconnect potentiometer.

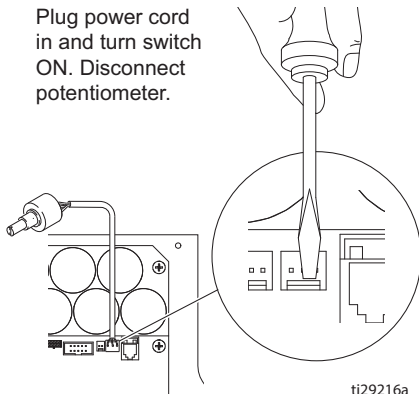

ti29216a

Распылитель не выключается

1. Выполните инструкции раздела **Процедура сброса давления**, страница 10. Оставьте клапан заправки открытым и переведите выключатель ВКЛ./ВЫКЛ. в положение **OFF (ВЫКЛ.)**.

2. Снимите крышку блока управления, чтобы при необходимости видеть индикатор состояния платы управления.

Процедура поиска и устранения неисправностей

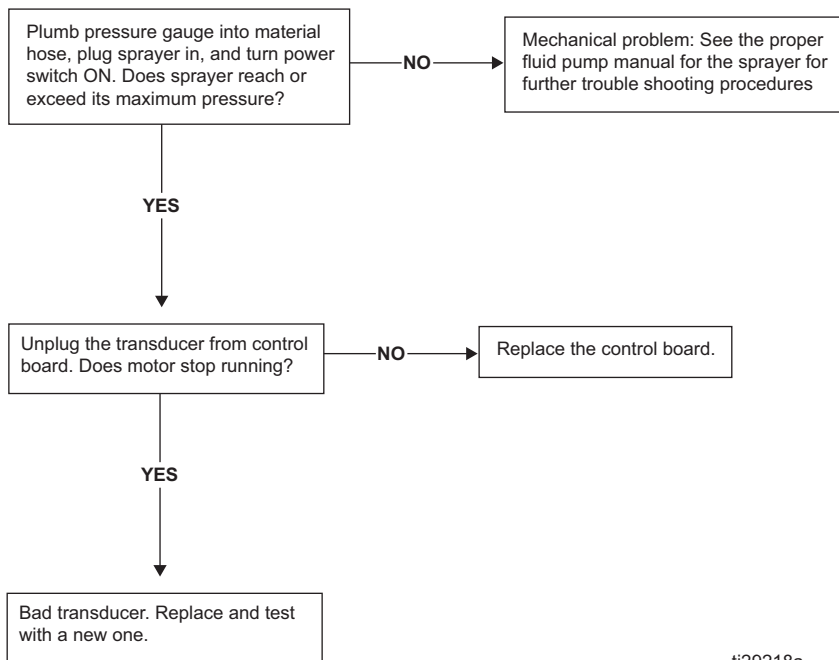

ti29218a

Список деталей тележки АРХ

Справ. №	Арт. №	Описание	Кол-во	Справ. №	Арт. №	Описание	Кол-во
1	17N502	ТЕЛЕЖКА, окрашенная	1	81	112717	ШАЙБА	2
6	17N679	КРОНШТЕЙН, панель управления	1	82	114000	ВИНТ, крепежный, с полукруглой головкой	3
8	119509	КОЛЕСО, пневматическое	2	83	17N920	УЗЕЛ, рукоятка	1
8а	253131	КОМПЛЕКТ, ремонтный, трубка	1	88	17P774	КОМПЛЕКТ, шланг, слив (в т. ч. поз. 90)	1
23	17N939	ЩИТОК, привод, окрашенный	1	89	17N661	ВСТРЯХИВАТЕЛЬ, текстурный; детали см. на странице 44.	1
24		ЩИТОК, двигателя, окрашенный		90	241920	ОТРАЖАТЕЛЬ, с резьбой	1
	17N940	АРХ 6200	1	91	111800	ВИНТ, с шестигранной головкой	4
	17N941	АРХ 8200	1	98	17R132	БЛОК, управление, встряхиватель; детали см. на странице 45.	1
26	16X905	ШЛАНГ, спаренный, 1/2 дюйма	1			ЭТИКЕТКА, предупредительная	
27		УЗЕЛ, загрузочная воронка	1	102▲		ЕС	1
	17P817	АРХ 6200, 26,5 л (17 галлонов), в т. ч. поз. 123	1		16G596	АР	1
	17P818	АРХ 6200, 94,6 л (25 галлонов), в т. ч. поз. 123	1		16Y762		
					16T784	Английский, французский, испанский	
27а		ФИЛЬТР, для бака	1	123	17H490	МЯГКАЯ ПРОКЛАДКА, изоляционная, загрузочная воронка	1
	17R160	№ 6				ЗАЖИМ, петлевой, с подкладкой	1
	17P460	№ 8 (стандарт)		127	17P261	ВИНТ, крепежный, с полукруглой головкой	2
	17R314	№ 10		133	108296	ГАЙКА, стопорная, шестигранная	2
28	118444	ВИНТ, крепежный, с полукруглой головкой	6	134	102040	ГАЙКА, стопорная, шестигранная	2
29	112958	ГАЙКА, с фланцем, шестигранная	2			Карточка мед. противопоказаний (не показано)	
33	108795	ВИНТ, крепежный, с плоской головкой	4	▲		Английский, испанский, французский	1
36	17N602	РОЛИК, вертлюг	1		222385	Английский, испанский, французский	1
37	110963	ВИНТ, с фланцевой головкой	4		17R476	Английский, испанский, португальский	1
38	100057	ВИНТ, с шестигранной головкой	4		17A134	Английский, китайский, корейский	1
39	111040	ГАЙКА, стопорная	8		17F690	Голландский, немецкий, итальянский	1
40	117791	ВИНТ, крышка	2				
55	15E891	ЗАЖИМНАЯ СКОБА, стопорная	2				
56	156306	ШАЙБА, плоская	2				
57	116038	ШАЙБА, волнистая, пружинная	2				
62	234188	ЗАЖИМ, быстросъемный	1				
78	113817	АМОРТИЗАТОР	2				
79	113677	ВТУЛКА	1				
80	551786	ВИНТ, с головкой, нерж.	2				

▲ Запасные этикетки, метки и платы с символами опасности и предупреждениями предоставляются бесплатно.

Детали насоса и двигателя АРХ

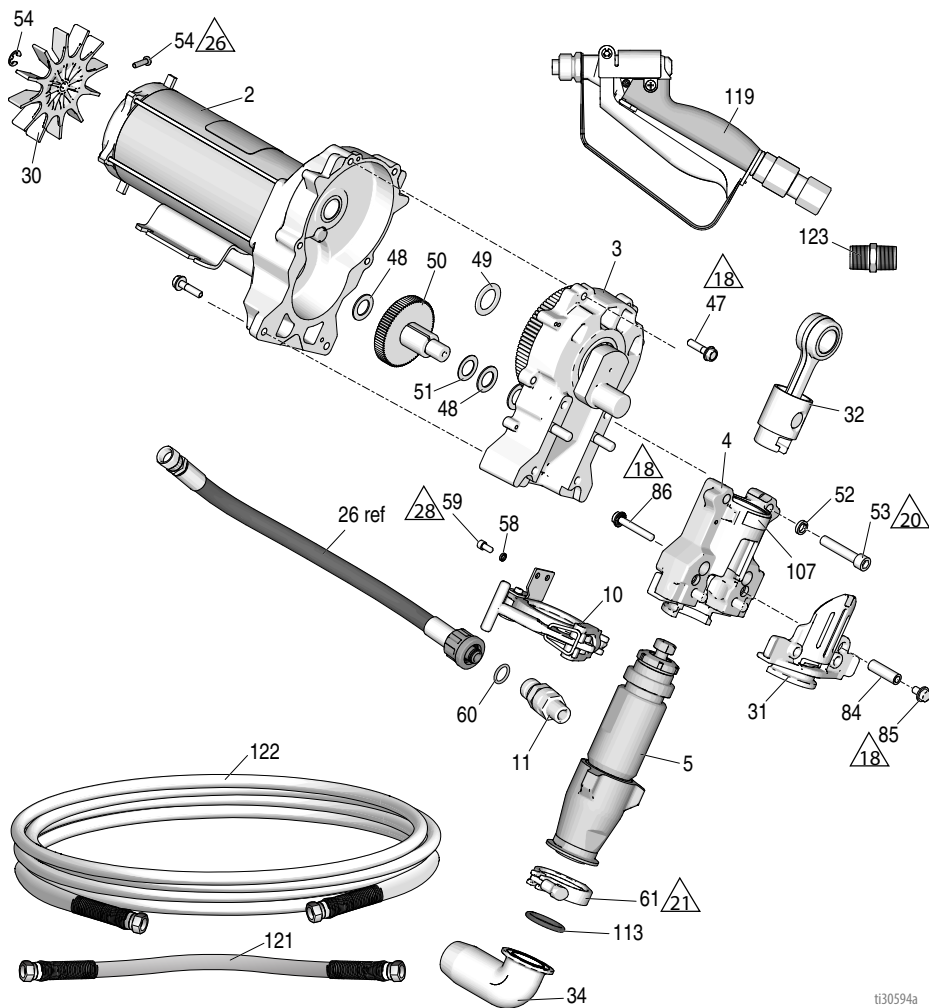

t130594a

Справ. №	Крутящий момент	Справ. №	Крутящий момент
△18	21,5–23,7 Н·м (190–210 дюймофунтов)	△26	1,1–1,2 Н·м (9–11 дюймофунтов)
△20	33,9–40,1 Н·м (25–30 футофунтов)	△28	10,2–12,4 Н·м (90–110 дюймофунтов)
△21	2,5–3,2 Н·м (22–28 дюймофунтов)		

Список деталей насоса и двигателя АРХ

Справ. №	Арт. №	Описание	Кол-во	Справ. №	Арт. №	Описание	Кол-во
2		КОМПЛЕКТ, двигатель, электрический (в т. ч. поз. 30, 54)		48	114672	ШАЙБА, упорная	2
	257188	АРХ 6200	1	49	116192	ШАЙБА, упорная	1
	258909	АРХ 8200	1	50		КОМПЛЕКТ, ремонтный, шестерня (в т. ч. поз. 48, 51)	
3		КОМПЛЕКТ, привод, корпус, ремонтный		287290		АРХ 6200	1
	24M417	АРХ 6200 (в т. ч. поз. 47, 49)	1	288035		АРХ 8200	1
	287990	АРХ 8200 (в т. ч. поз. 47, 49)	1	51	114699	ШАЙБА, упорная	1
				52		ШАЙБА, стопорная	
4		КОРПУС, шарикоподшипник		106115		АРХ 6200	4
	17R743	АРХ 6200 (в т. ч. поз. 4, 10, 31, 52, 53, 58, 59, 84, 85, 86, 107)	1	112600		АРХ 8200	
	17R744	АРХ 8200 (в т. ч. поз. 4, 10, 31, 52, 53, 58, 59, 84, 85, 86, 107)	1	53		ВИНТ, с головкой под торцевой ключ	
				114666		АРХ 6200	4
				112599		АРХ 8200	4
5		НАСОС, хромированный		54	115477	ВИНТ, крепежный, под звездообразный ключ, АРХ 6200	1
	17R044	АРХ 6200	1	122347		КОЛЬЦО, стопорное, наружное, АРХ 8200	1
	17R042	АРХ 8200	1	58	105510	ШАЙБА, стопорная	2
10	17N942	ЗАЖИМ, насос	1	59	101550	ВИНТ, крышка	2
11		ФИТИНГ, быстроразъемный		60	102982	НАБИВКА, уплотнительное кольцо круглого сечения	1
	16X834	АРХ 6200	1	61	500984	ЗАЖИМ, Tri-Clamp	1
	24U755	АРХ 8200	1	84	17N902	РАСПОРНАЯ ДЕТАЛЬ, с резьбой	1
30		ВЕНТИЛЯТОР, двигателя		85	111801	ВИНТ, шестигранная головка	1
	15D088	АРХ 6200	1	86	114653	ВИНТ с фланцевой головкой	1
	15V577	АРХ 8200	1	107	187437	ЭТИКЕТКА, крутящий момент	1
31		ПЛАСТИНА, передняя		113	110831	НАБИВКА, уплотнительное кольцо круглого сечения	1
	16X385	АРХ 6200	1	119	245820	КОМПЛЕКТ, вспомогательная принадлежность, пистолет	1
	16X209	АРХ 8200	1	121	17N982	ШЛАНГ, с муфтой, 1/2 дюйма x 4,5 м	1
32		ШТОК, соединительный		122	17N984	ШЛАНГ, с муфтой, 5/8 дюйма x 15,2 м	1
	16X964	АРХ 6200	1	123	158491	ФИТИНГ, ниппельный	1
	24V086	АРХ 8200	1				
34	17P815	ТРУБКА, впускная, 90°	1				
47	15C753	ВИНТ, крепежный с полукруглой головкой					
		АРХ 6200	5				
		АРХ 8200	6				

Детали панели управления и коллектора APX

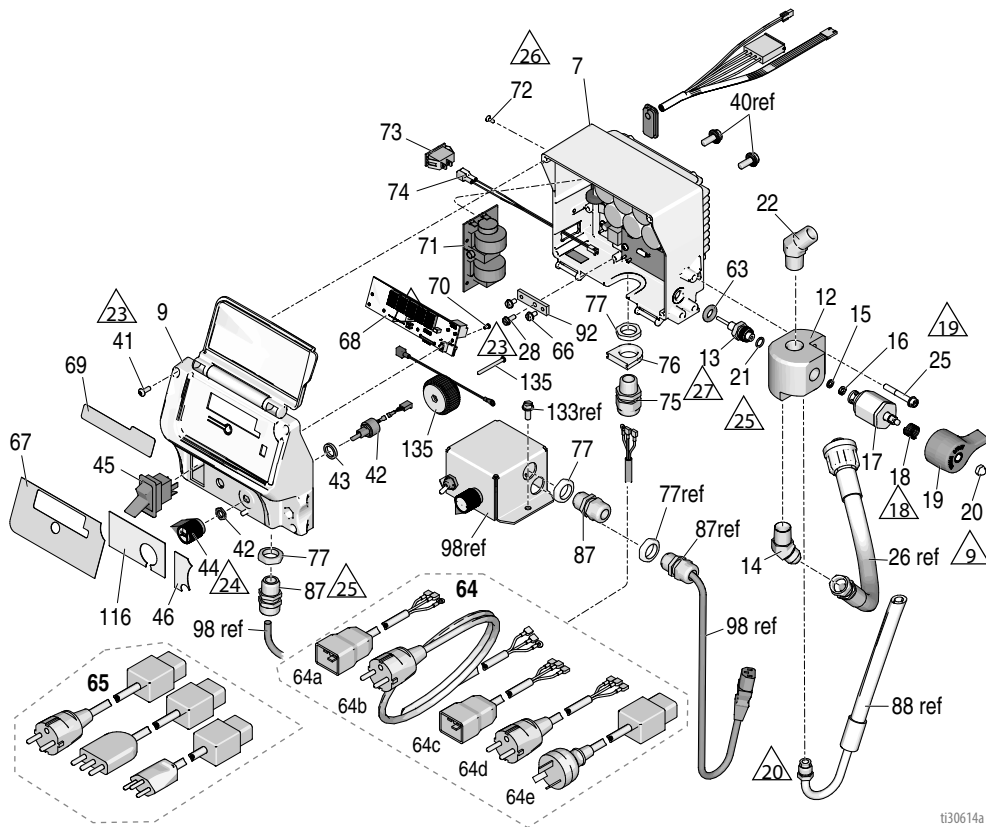

Справ. №	Крутящий момент	Справ. №	Крутящий момент
△5	0,23–0,34 Н·м (2–3 дюймофунта)	△23	4,5–5,1 Н·м (40–45 дюймофунтов)
△9	1,7–2,8 Н·м (15–25 дюймофунтов)	△24	1,1–1,7 Н·м (10–15 дюймофунтов)
△18	21,5–23,7 Н·м (190–210 дюймофунтов)	△25	3,4–3,9 Н·м (30–35 дюймофунтов)
△19	11,3–13,6 Н·м (100–120 дюймофунтов)	△26	1,1–1,2 Н·м (9–11 дюймофунтов)
△20	33,9–40,1 Н·м (25–30 футофунтов)	△27	47,5–61,1 Н·м (35–45 футофунтов)

Детали панели управления и коллектора APX

Список деталей панели управления и коллектора APX

Справ. №	Арт. №	Описание	Кол-во	Справ. №	Арт. №	Описание	Кол-во
7	17R029	ПАНЕЛЬ, управление (в т. ч. поз. 25, 28, 40, 63, 65, 72, 76, 82)	1	64d	15G957	APX 8200, CEE 7/7, модель 17N352	1
9	17R757	КРЫШКА, управление (в т. ч. поз. 41, 46, 67, 68, 69, 77, 87, 116)	1	64e	17A242	НАБОР ШНУРОВ, переходник, Австралия	1
12	17N678	КОЛЛЕКТОР, датчик	1	65	253103	Италия, Дания, Швейцария	1
13	243222	ДАТЧИК, регулировка давления (в т. ч. поз. 21)	1	66	114391	ВИНТ, заземление	2
14	117556	ФИТИНГ, ниппельный	1	67	16X796	ЭТИКЕТКА, SmartControl 3.0	1
15	193710	УПЛОТНЕНИЕ, для седла клапана	1	68	16Y496	ПАНЕЛЬ, дисплей, светодиодный (в т. ч. поз. 70)	1
16	193709	СЕДЛО, клапан	1	69	16X797	ЭТИКЕТКА, SmartControl 3.0, ProGuard	1
17	287879	УЗЕЛ, клапан, сливной	1	70	115522	ВИНТ, крепежный	3
18	114708	ПРУЖИНА, нажимная	1	71		ПЛАТА, фильтр	
19	15G563	РУКОЯТКА, клапан	1	24R598	APX 6200		1
20	116424	ГАЙКА, колпачок	1	24U823	APX 8200		1
21	111457	НАБИВКА, уплотнительное кольцо круглого сечения	1	72	119228	ВИНТ, крепежный	2
22	15J002	ФИТИНГ, коленчатый, 45°	1	73	126029	ВЫКЛЮЧАТЕЛЬ, клавишный	1
25	16U013	ВИНТ, крепежный, с полукруглой головкой	3	74	15G935	СОЕДИНИТЕЛЬ, электрический	1
28	118444	ВИНТ, крепежный, с полукруглой головкой	1	75	117745	ВТУЛКА компенсатора натяжения	1
41	16V095	ВИНТ, крепежный	4	76	16T544	ПЕРЕХОДНИК, шнур	1
42	256219	ПОТЕНЦИОМЕТР	1	77	117625	ГАЙКА, стопорная	2
43	15C973	ПРОКЛАДКА	1	87	260067	ФИТИНГ, разгрузка натяжения	1
44	116167	КРУГЛАЯ РУЧКА, потенциометр	1	92	17P272	ШИНА, заземление	1
45	15D527	ПЕРЕКЛЮЧАТЕЛЬ, кулисный, 240 В	1	116	17P395	ЭТИКЕТКА, выключатель	1
46	16Y788	ЭТИКЕТКА, чистая	1	126	121249	ФИКСАТОР, шнур	1
63	121889	Уплотнительное кольцо круглого сечения	1	135	24V030	КОМПЛЕКТ, ремонтный, фильтр катушки, APX 8200 (в т. ч. поз. 136)	1
64		ШНУР, сетевой		136	16U215	ВИНТ, с крестообразным шлицем полукруглой головкой	1
64a	16M836	APX 6200, с разными стандартами подключения к сети, модель 17N343, 17N347	1	137	121249	ФИКСАТОР, вилка-переходник	1
64b	16M834	APX 6200, CEE 7/7, модель 17N345	1				
64c	15G938	APX 8200, модели 17N350, 17N354	1				

Детали встряхивателя VIBRA-FLO APX

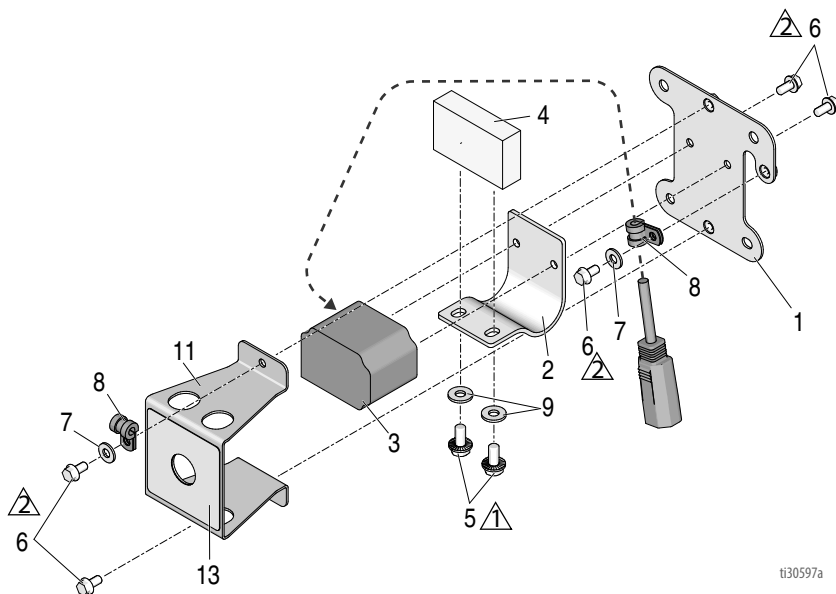

t130597a

Справ. №	Крутящий момент	Справ. №	Крутящий момент
	19,2–21,5 Н·м (170–190 дюймофунтов)		9,0–11,2 Н·м (80–100 дюймофунтов)

Справ. №	Арт. №	Описание	Кол-во	Справ. №	Арт. №	Описание	Кол-во
1	17N609	ПЛАСТИНА, встряхиватель	1	7	110755	ШАЙБА, плоская	2
2	17N607	СКОБА, монтажная, каркас	1	8	17P261	ЗАЖИМ, петлевой, с подкладкой	2
3	17N608	КАТУШКА, электромагнитная, 230 В	1	9	100527	ШАЙБА, плоская	2
4	17N606	БЛОК, каркас	1	11	17P658	ЗАЩИТА, встряхиватель	1
5	111800	ВИНТ, шестигранная головка	2	13	17P396	ЭТИКЕТКА, с фирменным знаком, встряхиватель	1
6	113161	ВИНТ, с буртиком, шестигранная головка	5				

Детали панели управления встряхивателя VIBRA-FLO APX

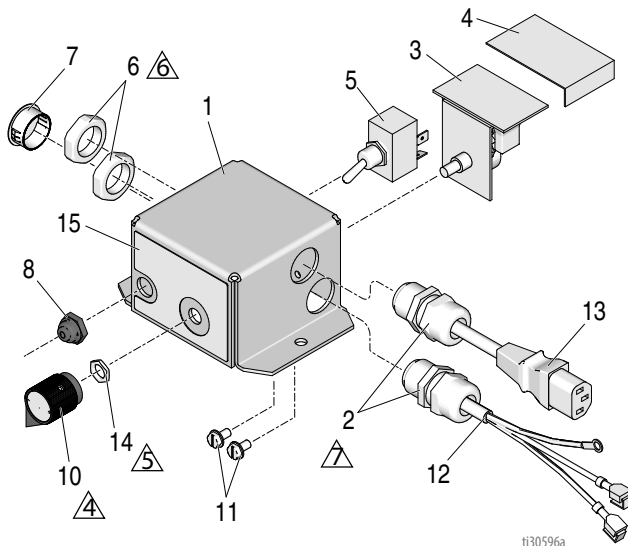

Справ. №	Крутящий момент	Справ. №	Крутящий момент
△4	1,1–1,7 Н·м (10–15 дюймофунтов)	△6	4,5–5,1 Н·м (40–45 дюймофунтов)
△5	2,5–3,2 Н·м (22–28 дюймофунтов)	△7	3,4–3,9 Н·м (30–35 дюймофунтов)

Справ. №	Арт. №	Описание	Кол-во	Справ. №	Арт. №	Описание	Кол-во
1	17R129	КОРПУС, управления	1	11	114391	ВИНТ, заземление	2
2	260067	ФИТИНГ, разгрузка натяжения, 1/2 NPT	2	12	17R137	КАБЕЛЬ, распределительная коробка встряхивателя	1
3	17S020	ПАНЕЛЬ, управления, встряхиватель	1	13	17P188	КАБЕЛЬ, набор	1
4	17R471	ИЗОЛЯТОР, коробка	1	14	119775	ГАЙКА, для панели	1
5	195429	ВЫКЛЮЧАТЕЛЬ, тумблер	1	15	17R346	ЭТИКЕТКА, управление, встряхиватель	1
6	117625	ГАЙКА, стопорная	2	16	17P082	ПРОВОД, перемычка, коричневый, не показано	1
7	123812	ЗАГЛУШКА для отверстия	1		17S013	ПАНЕЛЬ УПРАВЛЕНИЯ, встряхиватель, полная (в т. ч. поз. 1–16)	1
8	195428	БАШМАК, тумблер	1				
9	17J017	ЭТИКЕТКА	1				
10	116167	КРУГЛАЯ РУЧКА, потенциометр	1				

Схемы электрических соединений

APX 6200

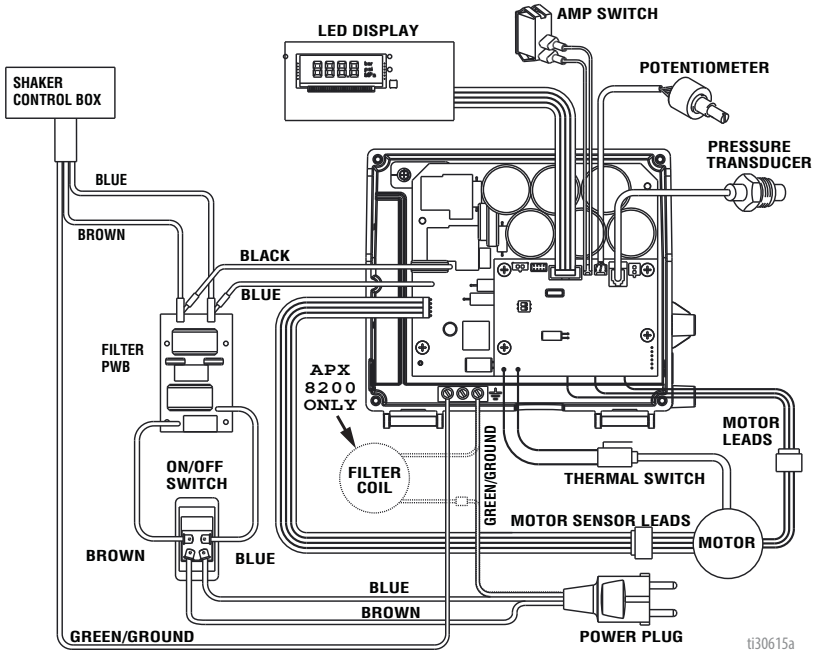

Блок управления встряхивателя

WIRING DIAGRAM - SHAKER CONTROL BOX

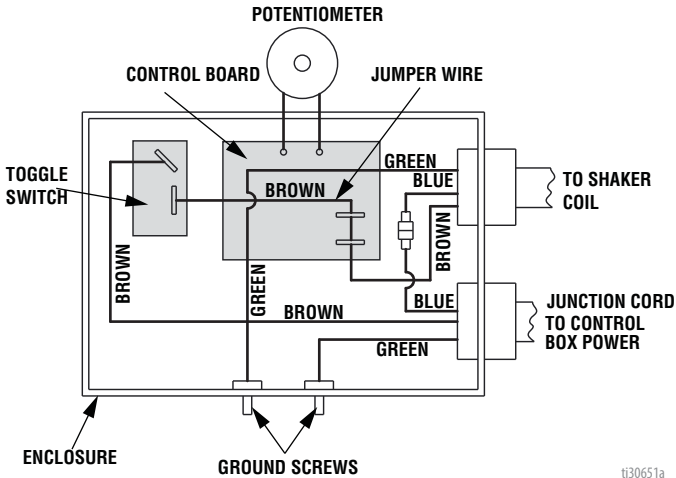

Технические характеристики

APX 6200		
	США	Метрическая система
Распылитель		
Максимальное рабочее давление жидкости	3000 фунтов/кв. дюйм	20,7 МПа, 207 бар
Максимальная подача	1,58 гал/мин	6,0 л/мин
Максимальный размер наконечника	0,041 дюйма	0,041 дюйма
Выпускное отверстие для жидкости, прсм	1/2 дюйма	1/2 дюйма
Циклы	97 на галлон	26 на литр
Минимум генератора	5000 Вт	5000 Вт
220–240 В, Ø, А, Гц	1Ø, 16, 50/60	
Диапазон температур окружающей среды	40–120 °F	4–49 °C
Минимальная температура жидкости	40 °F	4 °C
Размеры		
Высота	106,7 см	106,7 см
Длина	43 дюйма	109,2 см
Ширина	63,5 см	63,5 см
Масса	151 фунт	69 кг
Шум*		
Звуковая мощность	97 дБ(А)	97 дБ(А)
Звуковое давление	84 дБА	84 дБА
Материалы конструкции		
Материалы смачиваемых деталей для всех моделей	Углеродистая сталь с цинковым и никелевым покрытием, полиамид, нержавеющая сталь, ПТФЭ, ацеталь, кожа, СВМПЭ, алюминий, карбид вольфрама, ПЭЭК, латунь, твердый хром.	
Примечания		
* Звуковое давление измерено на расстоянии 1 метр (3 фута) от оборудования. Звуковая мощность измерена согласно ISO-3744.		

Технические характеристики

APX 8200		
	США	Метрическая система
Распылитель		
Максимальное рабочее давление жидкости	3000 фунтов/кв. дюйм	20,7 МПа, 207 бар
Максимальная подача	2,1 гал/мин	8,0 л/мин
Максимальный размер наконечника	0,045 дюйма	0,045 дюйма
Выпускное отверстие для жидкости, psi	1/2 дюйма	1/2 дюйма
Циклы	70 на галлон	19 на литр
Минимум генератора	5000 Вт	5000 Вт
220–240 В, А, Гц	1Ø, 16, 50/60	
Диапазон температур окружающей среды	40–120 °F	4–49 °C
Минимальная температура жидкости	40 °F	4 °C
Размеры		
Высота	106,7 см	106,7 см
Длина	43 дюйма	109,2 см
Ширина	63,5 см	63,5 см
Масса	170 фунтов	78 кг
Шум*		
Звуковая мощность	97 дБ(А)	97 дБ(А)
Звуковое давление	84 дБА	84 дБА
Материалы конструкции		
Материалы смачиваемых деталей для всех моделей	Углеродистая сталь с цинковым и никелевым покрытием, полиамид, нержавеющая сталь, ПТФЭ, ацеталь, кожа, СВМПЭ, алюминий, карбид вольфрама, ПЭЭК, латунь, твердый хром.	
Примечания		
* Звуковое давление измерено на расстоянии 1 метр (3 фута) от оборудования. Звуковая мощность измерена согласно ISO-3744.		

Стандартная гарантия Graco

Компания Graco гарантирует, что во всем оборудовании, упомянутом в настоящем документе, произведенном компанией Graco и маркированном ее наименованием, на момент его продажи первоначальному покупателю отсутствуют дефекты материала и изготовления. За исключением случаев предоставления каких-либо особых, расширенных или ограниченных гарантий, опубликованных компанией Graco, компания обязуется в течение двенадцати месяцев с момента продажи отремонтировать или заменить любую деталь оборудования, которая будет признана компанией Graco дефектной. Эта гарантия действительна только в том случае, если оборудование устанавливается, эксплуатируется и обслуживается в соответствии с письменными рекомендациями компании Graco.

Ответственность компании Graco и эта гарантия не распространяются на случаи общего износа оборудования, а также на любые неисправности, повреждения или износ, вызванные неправильной установкой или эксплуатацией, абразивным истиранием или коррозией, недостаточным или неправильным техническим обслуживанием, халатностью, авариями, внесением изменений в оборудование или применением деталей других производителей. Кроме того, компания Graco не несет ответственности за неисправности, повреждения или износ, вызванные несовместимостью оборудования компании Graco с устройствами, вспомогательными принадлежностями, оборудованием или материалами, которые не были поставлены компанией Graco, либо неправильным проектированием, изготовлением, установкой, эксплуатацией или техническим обслуживанием устройств, вспомогательных принадлежностей, оборудования или материалов, которые не были поставлены компанией Graco.

Эта гарантия имеет силу при условии предварительно оплаченного возврата оборудования, в котором предполагается наличие дефектов, уполномоченному дистрибьютору компании Graco для проверки заявленных дефектов. В случае подтверждения заявленного дефекта компания Graco обязуется бесплатно отремонтировать или заменить все дефектные детали. Оборудование будет возвращено первоначальному покупателю с предварительной оплатой транспортировки. Если в результате проверки оборудования не будет выявлено никаких дефектов материалов или изготовления, ремонт будет проведен за разумную плату, которая может включать стоимость работ, деталей и транспортировки.

НАСТОЯЩАЯ ГАРАНТИЯ ЯВЛЯЕТСЯ ИСКЛЮЧИТЕЛЬНОЙ И ЗАМЕНЯЕТ ВСЕ ПРОЧИЕ ГАРАНТИИ, ЯВНО ВЫРАЖЕННЫЕ ИЛИ ПОДРАЗУМЕВАЕМЫЕ, ВКЛЮЧАЯ, ПОМИМО ПРОЧЕГО, ГАРАНТИЮ ТОВАРНОГО СОСТОЯНИЯ ИЛИ ГАРАНТИЮ ПРИГОДНОСТИ ДЛЯ ОПРЕДЕЛЕННОЙ ЦЕЛИ.

Указанные выше условия определяют рамки обязательств компании Graco и меры судебной защиты покупателя в случае любого нарушения условий гарантии. Покупатель согласен с тем, что применение других средств судебной защиты (включая, помимо прочего, случайные или косвенные убытки в связи с упущенной выгодой, упущенными сделками, травмами персонала или порчей имущества, а также любые иные случайные или косвенные убытки) невозможно. Все претензии в случае нарушения гарантии должны быть предъявлены в течение двух (2) лет с момента продажи.

КОМПАНИЯ GRACO НЕ ПРЕДОСТАВЛЯЕТ НИКАКИХ ЯВНЫХ ИЛИ ПОДРАЗУМЕВАЕМЫХ ГАРАНТИЙ ТОВАРНОГО СОСТОЯНИЯ ИЛИ ПРИГОДНОСТИ ДЛЯ ОПРЕДЕЛЕННОЙ ЦЕЛИ В ОТНОШЕНИИ ВСПОМОГАТЕЛЬНЫХ ПРИНАДЛЕЖНОСТЕЙ, ОБОРУДОВАНИЯ, МАТЕРИАЛОВ ИЛИ КОМПОНЕНТОВ, ПРОДАННЫХ, НО НЕ ИЗГОТОВЛЕННЫХ КОМПАНИЕЙ GRACO. На указанные изделия, проданные, но не изготовленные компанией (например, электродвигатели, переключатели, шланги и т. д.), распространяется действие гарантий их производителя, если таковые имеются. Компания Graco будет в разумных пределах оказывать покупателю помощь в предъявлении любых претензий в связи с нарушением таких гарантий.

Ни при каких обстоятельствах компания Graco не несет ответственности за непрямые, случайные, особые или косвенные убытки, связанные с поставкой компанией Graco оборудования или комплектующих в соответствии с этим документом или с использованием каких-либо продуктов или других товаров, проданных по условиям этого документа, будь то в связи с нарушением договора, нарушением гарантии, небрежностью со стороны компании Graco или в каком-либо ином случае.

Информация о компании Graco

Чтобы ознакомиться с последними сведениями о продукции Graco, посетите веб-сайт www.graco.com.

Информация о патентах представлена на веб-сайте www.graco.com/patents.

ДЛЯ РАЗМЕЩЕНИЯ ЗАКАЗА обратитесь к своему дистрибьютору компании Graco или позвоните по телефону 1-800-690-2894, чтобы узнать координаты ближайшего дистрибьютора.

Время хранения	Неограничено при условии замены частей/компонентов в соответствии с инструкциями по хранению, приведенными в руководстве		
Обслуживание при хранении	Уплотнения из кожи и регулятор давления должны заменяться каждые 5 лет		
Срок эксплуатации	Зависит от режима использования, распыляемых материалов, условий хранения и регулярности обслуживания. Минимум 25 лет при соблюдении всех условий.		
Обслуживание в течение эксплуатации	Уплотнения из кожи и регулятор давления должны заменяться каждые 5 лет		
Вывод из эксплуатации и утилизация	При невозможности дальнейшего использования распылитель подлежит утилизации. Индивидуальные части и компоненты должны быть отсортированы в соответствии с материалами изготовления. Материалы основных частей указаны в руководстве. Все электронные компоненты соответствуют требованиям Директивы об Ограничении Использования Опасных Материалов (ROHS) и должны утилизироваться в соответствии с местными требованиями.		
Кодировка даты производства	Месяц (первый символ)	Год (второй и третий символы)	Серия (четвертый символ)
Пример: A16A	A = Январь	16 = 2016	A = серия сборочного чертежа
Пример: L16A	L = Декабрь	16 = 2016	A = серия сборочного чертежа

Информация о компании Graco

Чтобы ознакомиться с последними сведениями о продукции Graco,
посетите веб-сайт
www.graco.com.

Сведения о патентах смотрите на веб-сайте www.graco.com/patents.

ЧТОБЫ РАЗМЕСТИТЬ ЗАКАЗ, обратитесь к своему дистрибьютору
компании Graco

**GENERAL ENGINEERING - ОФИЦИАЛЬНЫЙ ДИСТРИБЬЮТОР И
СЕРВИСНЫЙ ЦЕНТР
КОМПАНИИ «GRACO» В РОССИИ**

107023, г.Москва, ул.Малая Семеновская, д.11/2, стр.2, этаж 1, офис 1

тел/факс: +7(495) 540-42-40

www.gnrg.ru

e-mail: info@gnrg.ru