

Паспорт

MODEL NUMBER _____

SERIES _____

SERIAL № _____



Эксплуатация, спецификация деталей

Электрические безвоздушные распылители 695 / 795 / 1095 / 1595 / Mark IV / Mark V / Mark VII / Mark X

Только для профессионального использования. Оборудование не одобрено для использования во взрывоопасных средах или опасных зонах. Для мобильного безвоздушного распыления архитектурных покрытий и красок.

Модели: 695 / 795 / 1095 / 1595 / Mark IV / Mark V / Mark VII / Mark X

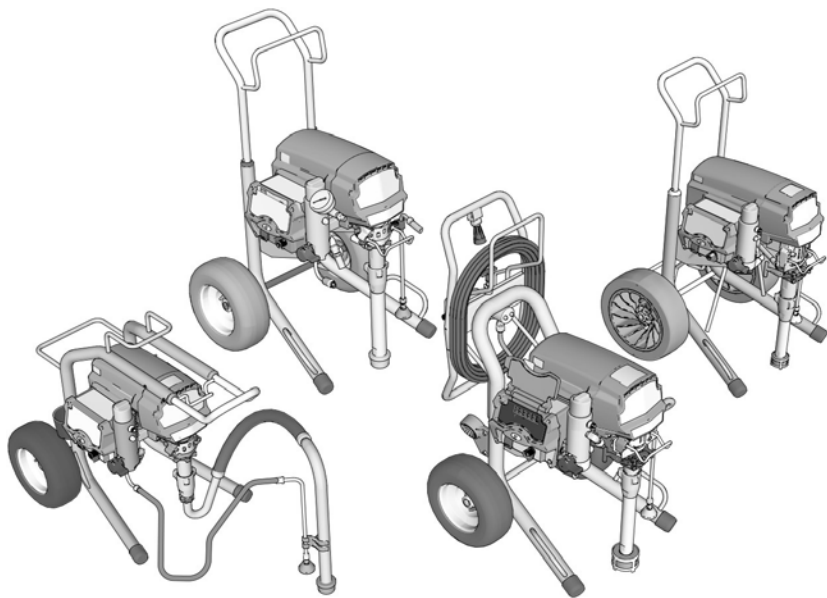

ОФИЦИАЛЬНЫЙ ДИСТРИБЬЮТОР И
СЕРВИСНЫЙ ЦЕНТР GRACO В РОССИИ!

ОКРАСОЧНОЕ ОБОРУДОВАНИЕ
ПРОЕКТИРОВАНИЕ, ПОСТАВКА, ОБСЛУЖИВАНИЕ

ООО «ТК Дженерал Инжиниринг»
107023, г. Москва, ул. Малая Семёновская, д.11/2, строение 2

+7 800 500 08 91
БЕСПЛАТНО ПО РОССИИ

✉ info@gnrg.ru

www.GNRG.RU

Перед началом работ

Изучите предупреждения, где указаны важные сведения о технике безопасности

ВАЖНО! Внимательно прочтите информацию и соблюдайте надлежащие меры предосторожности.

Сопутствующие руководства

3A6285	Краскораспылитель Contractor PC
311254	Краскораспылитель Flex Plus
309495	Встроенный краскораспылитель для тяжелых условий
308491	Встраиваемый краскораспылитель для текстурных материалов для тяжелых условий
3A6584	Поршневой насос
3A6583	Поршневой насос ProConnect™



Данные руководства можно найти на веб-сайте www.graco.com

Содержание





Перед началом работ	2
Содержание	3
Модели	5
Предупреждения	8
Обзор краскораспылителя	12
Ознакомьтесь с органами управления	15
Подготовка к работе	16
Сборка краскораспылителя	16
QuikReel™	16
Заземление	18
Требования к электропитанию	18
Удлинитель	18
Емкости	18
Ввод в эксплуатацию	19
Процедура сброса давления	19
Переключатель 10/16 А	20
Переключатель 15/20 А	20
Промывочная жидкость для хранения	20
Фильтрование краски	21
Заполнение насоса (заправка насоса)	21
Заполните краскораспылитель и шланг	22
Заполните ведро для краски.	23
Распыление	24
Очистка	27
WatchDog	30
Приложение BlueLink™	31
Светодиодный дисплей	32
Техническое обслуживание	35
Поиск и устранение неисправностей	36
ПРИМЕЧАНИЯ	49
Перечень деталей 695/795 Lo-Boy Standard	50
Детали 695/795/Mark IV Hi-Boy Standard	52
Детали 1095/1595/Mark V/Mark VII Hi-Boy Standard	54
Детали Mark X Standard	56
Детали 695/795/Mark IV ProContractor	58
Детали 1095/1595/Mark V/Mark VII ProContractor	60
Детали Mark X ProContractor	62
Детали 1095/1595/Mark V/Mark VII IronMan	64
Детали Mark X IronMan	66

Содержание

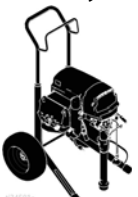

ProContractor QuikReel	68
Краскораспылитель и шланг	69
Фильтр	70
Блок управления	72
Электрические схемы	74
Технические характеристики	78
Соответствие	86
Соответствие требованиям по радиочастотам	86
Стандартная гарантия компании Graco	87
Информация о компании Graco	88

Модели

Модели 695







	Напряжение	Модель	Standard Lo-Boy	Standard Hi-Boy	ProContractor
					
	120 NEMA 5-15	Ultra Max II 695	17E572	17E574	17E577
		Ultimate MX II 695	826222	826223	826224
	230 CEE 7/7	Ultra Max II 695		17E632	17E635
	230 (Европа, разные стандарты подключения к сети)	Ultra Max II 695		17E633	17E636
	110 UK	Ultra Max II 695		17E634	17E637
	230 Азия, Австралия и Новая Зеландия	Ultra Max II 695	17E610	17E613	17E614
	100 Япония / Тайвань	Ultra Max II 695	17E611	17E612	

Модели 795





	Напряжение	Модель	Standard Lo-Boy	Standard Hi-Boy	ProContractor
	120 NEMA 5-15	Ultra Max II 795		17E579	17E582
		Ultimate MX II 795		826225	826226
	230 CEE 7/7	Ultra Max II 795		17E639	17E642
	230 (Европа, разные стандарты подключения к сети)	Ultra Max II 795		17E640	17E643
	110 UK	Ultra Max II 795		17E641	17E644
	230 Азия, Австралия и Новая Зеландия	Ultra Max II 795	17E616	17E617	17E619

Модели







Модели 1095

			Standard Hi-Boy	ProContractor	IronMan
	Напряжение	Модель			
	120 NEMA 5-15	Ultra Max II 1095	17E583	17E585	17E586
		Ultimate MX II 1095	826227	826228	826229
	230 CEE 7/7 230 (Европа, разные стандарты подключения к сети)	Ultra Max II 1095	17E646	17E647	17E650
		Ultra Max II 1095		17E648	
	230 Азия, Австралия и Новая Зеландия	Ultra Max II 1095	17E620	17E621	17E623
	100 Япония / Тайвань	Ultra Max II 1095		17E622	

Модели 1595

			Standard Hi-Boy	ProContractor	IronMan
	Напряжение	Модель			
	120 NEMA 5-20	Ultimate MX II 1595		826233	
		Ultra Max II 1595		17E593	
	120 NEMA 5-15	Ultra Max II 1595	17E589	17E596	17E594
		Ultimate MX II 1595	826230	826232	826234

Модели TexSpray

			Standard Hi-Boy	ProContractor	IronMan
	Напряжение	Модель			
	120 NEMA 5-15	TexSpray Mark IV	17E603	17E604	
	120 NEMA 5-20	TexSpray Mark V		17E628	
	120 NEMA 5-15	TexSpray Mark V	17E605	17E606	17E607
	230 NEMA L6-30	TexSpray Mark X	17E608	17E609	
	230 CEE 7/7	TexSpray Mark IV	17E651	17E653	
		TexSpray Mark V	17E655	17E660	17E664
		TexSpray Mark VII	17E665	17E667	17H895
		TexSpray Mark X	17E669	17E671	17H897
	230 (Европа, разные стандарты подключения к сети)	TexSpray Mark IV	17E652	17E654	
		TexSpray Mark V		17E661	
		TexSpray Mark VII	17E666	17E668	17H896
110 UK	TexSpray Mark X	17E670	17E672	17H898	
	230 Азия, Австралия и Новая Зеландия	TexSpray Mark IV	17E624		
		TexSpray Mark V	17E657	17E663	17E629
	TexSpray Mark X	17E673	17E674		
	100 Япония / Тайвань	TexSpray Mark V		17E627	

Предупреждения

Указанные далее предупреждения относятся к настройке, эксплуатации, заземлению, техническому обслуживанию и ремонту этого оборудования. Символом восклицательного знака отмечены общие предупреждения, а знаки опасности указывают на риск, связанный с определенной процедурой. Когда в тексте руководства или на предупредительных этикетках встречаются эти символы, см. эти предупреждения. В этом руководстве в соответствующих случаях могут встречаться другие символы опасности и предупреждения, касающиеся определенных изделий и не описанные в этом разделе.

ПРЕДУПРЕЖДЕНИЕ



ЗАЗЕМЛЕНИЕ

Это оборудование должно быть заземлено. В случае короткого замыкания заземление снижает риск поражения электрическим током благодаря наличию провода для его отвода. Это оборудование оснащено шнуром с проводом заземления и надлежащей заземляющей вилкой. Вилка должна подключаться к розетке, надлежащим образом установленной и заземленной в соответствии со всеми местными правилами и нормативами.

- Неправильное подключение заземляющей вилки может привести к поражению электрическим током.
- Если потребуется ремонт или замена шнура питания или вилки, не подключайте провод заземления ни к одной из плоских клемм.
- Провод, внешняя поверхность изоляции которого имеет зеленый цвета с желтыми полосками или без них, является проводом заземления.
- В случае возникновения вопросов относительно инструкций по заземлению устройства или сомнений в правильности их выполнения обратитесь за консультацией к квалифицированному электрику или специалисту по обслуживанию.
- Не изменяйте конструкцию штепсельной вилки. Если она не соответствует типу розетки, обратитесь к квалифицированному электрику для установки новой розетки.
- Это устройство рассчитано на номинальное напряжение цепи 120 В или 230 В и оснащено заземляющей штепсельной вилкой, аналогичной показанной на рисунке ниже.

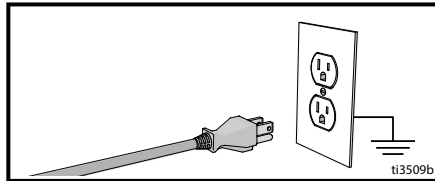

- Подключайте устройство только к розетке, конструкция которой соответствует типу штепсельной вилки.
- Не используйте переходник "3 к 2" при работе с этим устройством.

Удлинители

- Используйте только 3-проводной удлинитель с заземленной вилкой и заземленной розеткой, которая подходит для вилки оборудования.
- Убедитесь в том, что удлинитель не поврежден. Если необходим удлинитель, используйте для подачи потребляемого тока шнур калибром не менее 2,5 мм² (12 AWG).
- Использование неправильно подобранного удлинителя может привести к падению напряжения в сети, потере мощности и перегреву.

Размер проводника		Длина
AWG (американский проволочный калибр)	Метрическая система	Максимальное количество
12	2,5 мм ²	15 м (50 футов)

ПРЕДУПРЕЖДЕНИЕ

ОПАСНОСТЬ ВОЗНИКНОВЕНИЯ ПОЖАРА И ВЗРЫВА



Легковоспламеняющиеся газы, такие как пары растворителей или краски, могут воспламениться или взорваться в рабочей зоне. Во избежание возгорания и взрыва соблюдайте указанные ниже меры предосторожности.

- Не распыляйте легковоспламеняющиеся или горючие материалы вблизи открытого огня или источников возгорания, таких как сигареты, двигатели и электрооборудование.
- При прохождении краски или растворителя через оборудование может накапливаться заряд статического электричества. В случае присутствия испарений краски или растворителя заряд статического электричества может стать причиной пожара или взрыва. Все детали системы распылителя, включая насос, шланги, краскораспылитель и все предметы внутри и снаружи зоны распыления, должны быть надлежащим образом заземлены для защиты от искр и статического разряда. Используйте токопроводящие или заземленные шланги Graco для установок безвоздушного распыления.
- Убедитесь в том, что все контейнеры и системы сбора заземлены для предупреждения статического разряда. Используйте только токопроводящие или антистатические вкладыши для ведер.
- Подключайте устройство к заземленной розетке и используйте заземленные удлинительные шнуры. Не используйте переходник 3-на-2.
- Не используйте краску или растворитель, если они содержат галогенизированные углеводороды.
- Не распыляйте легковоспламеняющиеся или горючие жидкости в замкнутом пространстве.
- Обеспечьте достаточную вентиляцию в зоне распыления. Позаботьтесь о том, чтобы в рабочую область поступало достаточное количество свежего воздуха.
- В процессе распыления образуются искры. Устанавливайте блок насоса в хорошо проветриваемом помещении на расстоянии не менее 6,1 м (20 футов) от зоны распыления во время распыления, промывки, очистки или обслуживания. Не распыляйте материал на узел насоса.
- Не курите в зоне распыления. Не выполняйте распыление при наличии искр или открытого пламени.
- Не приводите в действие выключатели, двигатели или другие искрообразующие устройства в зоне распыления.
- Поддерживайте чистоту и следите за тем, чтобы в рабочей зоне не было контейнеров с краской или растворителем, ветоши и других легковоспламеняющихся материалов.
- Проверяйте состав распыляемых красок и растворителей. Изучайте все паспорта безопасности (SDS) и этикетки на емкостях с красками и растворителями. Соблюдайте инструкции по технике безопасности, предоставляемые производителями красок и растворителей.
- В рабочей зоне должен находиться исправный огнетушитель.



ОПАСНОСТЬ ПОРАЖЕНИЯ ЭЛЕКТРИЧЕСКИМ ТОКОМ

Оборудование должно быть заземлено. Неправильное заземление, настройка или использование системы могут привести к поражению электрическим током.

- Перед выполнением технического обслуживания выключите оборудование и отсоедините шнур питания.
- Подключайте оборудование только к заземленным электрическим розеткам.
- Пользуйтесь только 3-проводными удлинителями.
- Проверяйте целостность шпильки заземления на сетевом шнуре и удлинителе.
- Не подвергайте воздействию дождя. Храните в закрытом помещении.
- Перед обслуживанием отсоедините шнур питания и подождите пять минут.

ПРЕДУПРЕЖДЕНИЕ

ОПАСНОСТЬ ПОРАЖЕНИЯ КОЖНЫХ ПОКРОВОВ



Распыление под высоким давлением может привести к попаданию в организм токсичных материалов и вызвать серьезную травму. В случае прокола кожи **немедленно обратитесь за хирургической помощью**.



- Не направляйте краскораспылитель и не распыляйте материал на людей или животных.
- Берегите руки и другие части тела от попадания под выходящую струю. В частности, не пытайтесь устранить утечку, закрывая отверстие какими-либо частями тела.
- Всегда используйте защиту сопла. Не выполняйте распыление без установленной защиты сопла.
- Используйте распылительные наконечники Graco.



- Соблюдайте осторожность при очистке и замене распылительных наконечников. В случае закупорки сопла в процессе распыления выключите устройство и выполните **процедуру сброса давления**. Затем можно снять сопло для очистки.
- Оборудование поддерживает давление после отключения питания. Не оставляйте оборудование без присмотра, если оно подключено к сети питания или находится под давлением. Выполните **процедуру сброса давления**, когда оборудование остается без присмотра или не используется, а также перед обслуживанием, очисткой или демонтажем деталей.



- Проверьте шланги и другие детали для выявления признаков повреждений. Заменяйте поврежденные шланги или детали.
- Эта система может создавать давление 20,7 МПа (207 бар, 3000 фунтов на кв. дюйм). Используйте запчасти и вспомогательные принадлежности принадлежности производства компании Graco, предназначенные для работы под давлением не менее 20,7 МПа (207 бар, 3000 фунтов на кв. дюйм).

- Всегда блокируйте блокиратор курка в перерывах между работой. Проверяйте исправность блокиратора курка.

- Перед началом работы проверьте надежность всех соединений.

- Научитесь быстро останавливать работу системы и сбрасывать давление. Тщательно изучите органы управления.



Опасность вследствие неправильного применения оборудования

Ненадлежащее применение может стать причиной серьезной травмы или смертельного исхода.



- Во время работы с краской обязательно носите соответствующие защитные перчатки, очки и респиратор или маску.
- Не пользуйтесь этим оборудованием и не выполняйте распыление рядом с детьми. Никогда не подпускайте детей к оборудованию.
- Не пытайтесь дотянуться до удаленных мест и не пользуйтесь неустойчивыми опорами. Сохраняйте устойчивое положение и равновесие.
- Не отвлекайтесь и следите за ходом выполнения работы.
- Не работайте с оборудованием в утомленном состоянии, под воздействием лекарственных препаратов или в состоянии алкогольного опьянения.
- Не перекручивайте и не перегибайте шланг.
- Не подвергайте шланг воздействию температуры или давления, которые превышают указанные компанией Graco значения.
- Не используйте шланг в качестве силового элемента для перемещения или подъема оборудования.
- Не используйте для распыления шланги короче 7,62 м (25 футов).
- Не изменяйте и не модифицируйте конструкцию оборудования. Модификация или изменение оборудования может привести к аннулированию официальных разрешений на его использование и возникновению угроз безопасности.
- Убедитесь в том, что все оборудование рассчитано и одобрено для работы в тех условиях, в которых предполагается его использовать.

ПРЕДУПРЕЖДЕНИЕ



ОПАСНОСТЬ ПОВРЕЖДЕНИЯ АЛЮМИНИЕВЫМИ ДЕТАЛЯМИ ПОД ДАВЛЕНИЕМ

Использование в находящемся под давлением оборудовании жидкостей, не совместимых с алюминием, может послужить причиной возникновения сильной химической реакции и повреждения оборудования. Несоблюдение этого условия может привести к смертельному исходу, серьезной травме или порче имущества.

- Не используйте 1,1,1-трихлорэтан, метилхлорид, а также растворители на основе галогенизированного углеводорода и жидкости, содержащие эти растворители.
- Не используйте хлорсодержащий отбеливатель.
- Многие другие жидкости также могут содержать вещества, вступающие в реакцию с алюминием. Уточните совместимость у поставщика материала.



ОПАСНОСТЬ РАНЕНИЯ ДВИЖУЩИМИСЯ ДЕТАЛЯМИ

Движущиеся детали могут прищемить, порезать или отсечь пальцы и другие части тела.

- Держитесь на расстоянии от движущихся деталей.
- Не эксплуатируйте оборудование со снятыми защитными устройствами или крышками.
- Оборудование может включиться без предупреждающего сигнала. Прежде чем проверять, перемещать или проводить техническое обслуживание оборудования, выполните **процедуру сброса давления** и отключите все источники питания.



ОПАСНОСТЬ ОТРАВЛЕНИЯ ТОКСИЧНЫМИ ЖИДКОСТЯМИ ИЛИ ПАРАМИ

Проглатывание токсичных жидкостей или вдыхание токсичных газов, их попадание в глаза или на кожу может привести к смерти или серьезной травме.

- Прочтите паспорт безопасности материала для ознакомления с опасными особенностями используемых жидкостей.
- Храните опасные жидкости в утвержденных контейнерах. Утилизируйте эти жидкости согласно применимым инструкциям.



СРЕДСТВА ИНДИВИДУАЛЬНОЙ ЗАЩИТЫ

При нахождении в рабочей зоне следует использовать надлежащие средства защиты, предохраняющие от получения серьезных травм, в том числе повреждения органов зрения, потери слуха, вдыхания токсичных газов и ожогов. Ниже указаны некоторые средства индивидуальной защиты.

- Защитные очки и средства защиты органов слуха
- Респираторы, защитная одежда и перчатки, рекомендованные производителем жидкости и растворителя

Обзор краскораспылителя

Модели 695/795/1095/1595/Mark IV/Mark V/Mark VII/Mark X Standard:

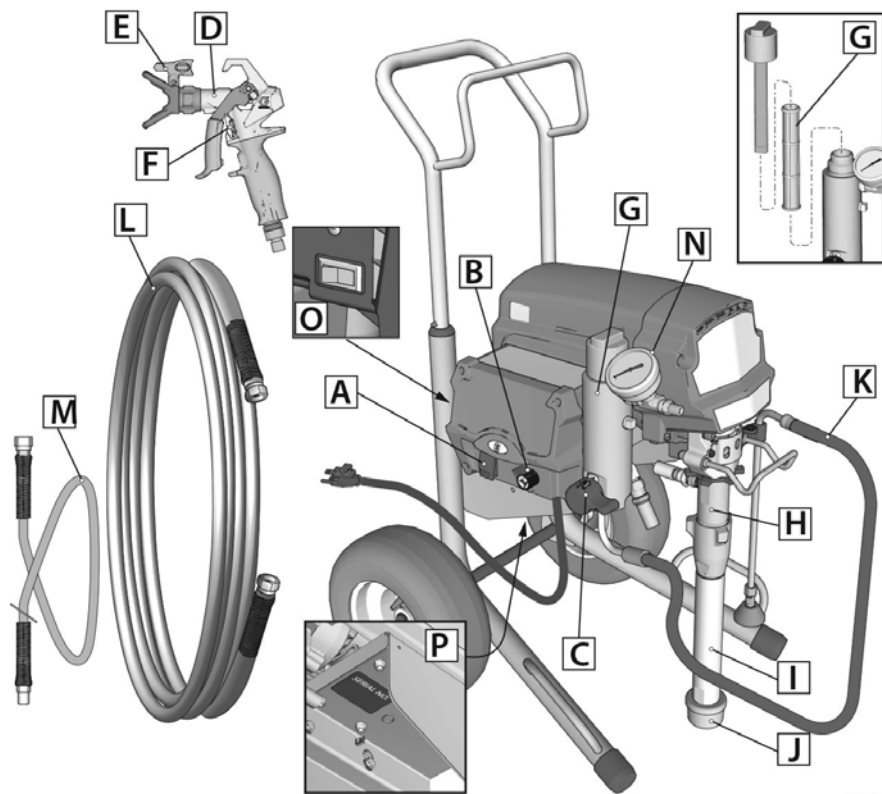

ti34582a

A	Двухпозиционный переключатель
B	Ручка регулирования давления
C	Клапан заправки/распыления
D	Краскораспылитель
E	Сопло
F	Блокиратор курка
G	Фильтр
H	Насос

I	Всасывающий патрубок
J	Фильтр грубой очистки
K	Трубка слива
L	Шланг
M	Гибкий шланг-поводок (не на всех моделях)
N	Манометр (не на всех устройствах)
O	Выключатель (не на всех устройствах)
P	Табличка с названием/серийным номером устройства

Обзор краскораспылителя

Модели 695/795/1095/1595 Mark IV/Mark V/Mark VII/Mark X ProContractor:

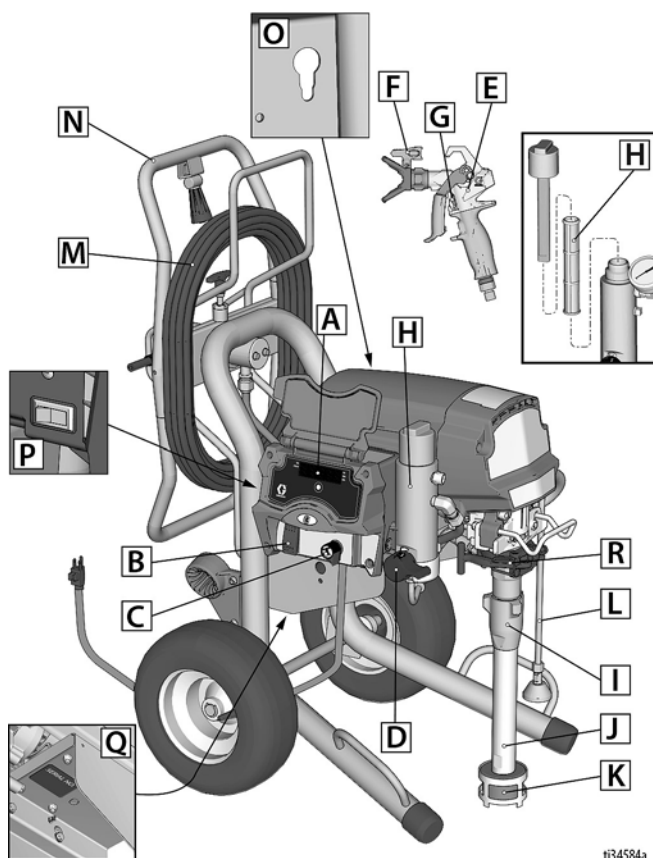

t134584a

A	Светодиодный дисплей (не на всех устройствах)
B	Двухпозиционный переключатель
C	Ручка регулирования давления
D	Клапан заправки/распыления
E	Краскораспылитель
F	Сопло
G	Блокиратор курка
H	Фильтр
I	Насос

J	Всасывающий патрубок
K	Фильтр грубой очистки
L	Трубка слива
M	Шланг
N	QuikReel™
O	Приспособление для вытягивания штока насоса ProConnect
P	Выключатель (не на всех устройствах)
Q	Табличка с названием/серийным номером устройства
R	ProConnect II

Обзор краскораспылителя

Модели 1095/1595/Mark V IronMan:

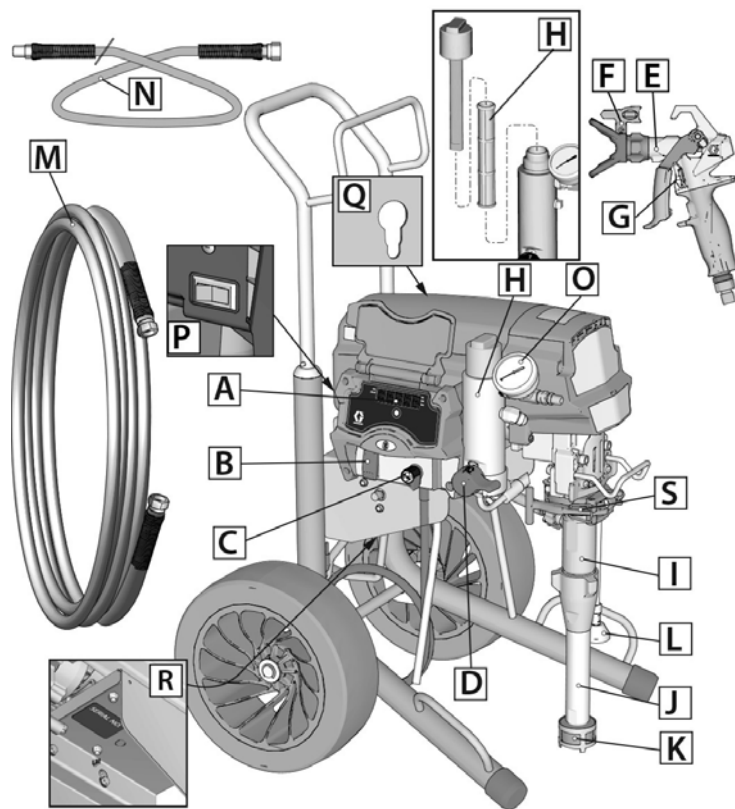





ti34583a

A	Светодиодный дисплей (не на всех устройствах)
B	Двухпозиционный переключатель
C	Ручка регулирования давления
D	Клапан заправки/распыления
E	Краскораспылитель
F	Сопло
G	Блокиратор курка
H	Фильтр
I	Насос
J	Всасывающий патрубок

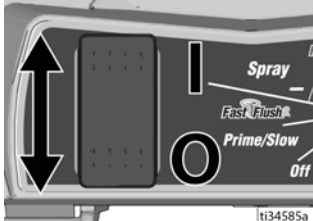
K	Фильтр грубой очистки
L	Трубка слива
M	Шланг
N	Гибкий шланг-поводок (не на всех моделях)
O	Манометр (не на всех устройствах)
P	Выключатель (не на всех устройствах)
Q	Приспособление для вытягивания штока насоса ProConnect
R	Табличка с названием/серийным номером устройства
S	ProConnect II

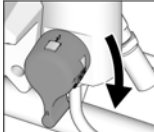
Ознакомьтесь с органами управления

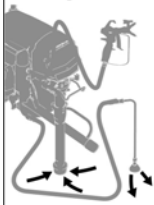
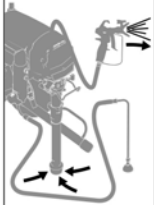
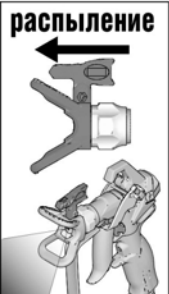
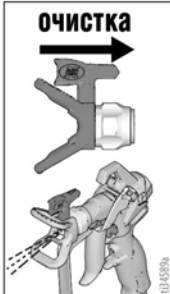
	<p>Выключатель управляет питанием краскораспылителя.</p>
	<p>Ручка регулирования давления увеличивает или уменьшает давление. Также ручка имеет положения "Заправка/медленно" и FastFlush™.</p>
<p>Заправка/Распыление</p> <div style="display: flex; justify-content: space-around;"> <div style="text-align: center;">  <p>Заправка</p>  <p>Распыление</p> </div> <div style="text-align: center;">  </div> <div style="text-align: center;">  </div> </div>	<p>Клапан заправки/распыления направляет жидкость либо в сливной патрубок, либо в шланг и краскораспылитель. Он используется для заправки краскораспылителя, то есть для выпуска воздуха из насоса, шланга и краскораспылителя.</p> <p>Краскораспылитель не будет работать, если в системе присутствует воздух. Насос, шланг и краскораспылитель необходимо заправлять каждый раз при попадании воздуха во всасывающий патрубок.</p>
<p>Сопло</p> <div style="display: flex; justify-content: space-around;"> <div style="text-align: center;">  <p>распыление</p> </div> <div style="text-align: center;">  <p>очистка</p> </div> </div>	<p>Сопло играет ключевую роль в технологии безвоздушного распыления. Краска под высоким давлением подается на небольшое отверстие в сопле и распыляется.</p> <p>Сопло можно прокатить в обратном направлении, чтобы прочистить его от засоров.</p>

Подготовка к работе

Сборка краскораспылителя

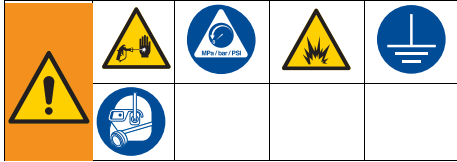

При распаковывании краскораспылителя впервые или после длительного хранения выполняйте процедуру настройки.

1. **Все распылители, за исключением серии ProContractor:** Подсоедините шланг высокого давления Graco к краскораспылителю. Если в комплект включен гибкий шланг-поводок, то прикрепите его к концу шланга высокого давления. Надежно затяните с помощью гаечных ключей.

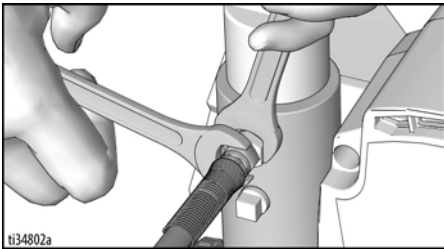

2. Подключите краскораспылитель к другому концу шланга. Надежно затяните с помощью гаечных ключей.

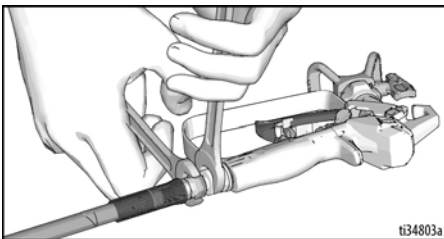

3. При первом распаковывании краскораспылителя снимите упаковочные материалы с фильтра грубой очистки. После длительного хранения проверьте фильтр грубой очистки для выявления засоров и посторонних включений.

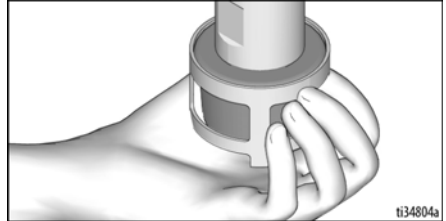

4. Заполните гайку уплотнения горловины составом Graco TSL™, чтобы предотвратить преждевременный износ уплотнения. Выполняйте эту операцию при каждом распылении.
 - a. Установите носик емкости с жидкостью для щелевого уплотнения (TSL) в верхнее центральное отверстие решетки с передней стороны краскораспылителя.
 - b. Сожмите емкость, чтобы раздать достаточный объем жидкости TSL для заполнения пространства между штоком насоса и уплотнением уплотнительной гайки.

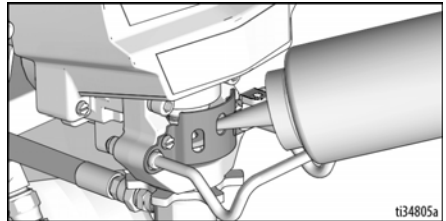

5. Убедитесь, что сопло правильно вставлено в защиту сопла, а защита сопла в сборе надежно навинчена на краскораспылитель. См. отдельное руководство по эксплуатации краскораспылителя.
6. Выполните действия, перечисленные в разделе **Процедура сброса давления**, стр. 19.

QuikReel™

(только модели ProContractor)



Движущиеся детали могут прищемить, порезать или отсечь пальцы и другие части тела. Во избежание получения травмы от движущихся деталей берегите голову во время наматывания шланга на катушку QuikReel.

1. Убедитесь в том, что шланг проложен через направляющую для шланга.

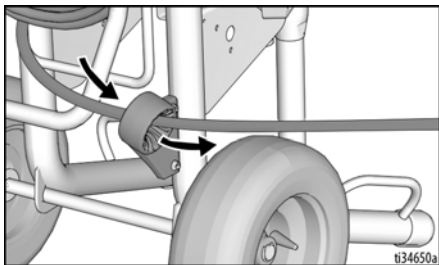

2. Чтобы разблокировать шланговый барабан, поднимите и поверните замок на 90°. Потяните шланг, чтобы извлечь его из шлангового барабана.

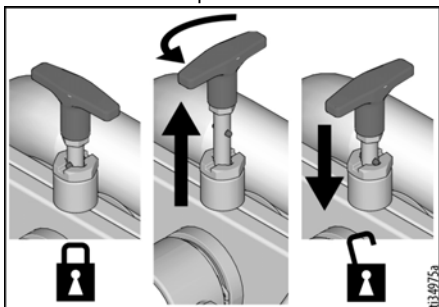

3. Потяните рукоятку барабана вниз и наружу. Поверните по часовой стрелке, чтобы намотать шланг.

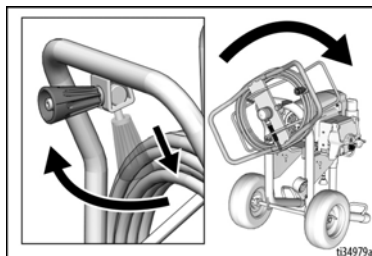

ПРИМЕЧАНИЕ: Катушку QuikReel можно заблокировать в двух положениях: для использования (A) и хранения (B).

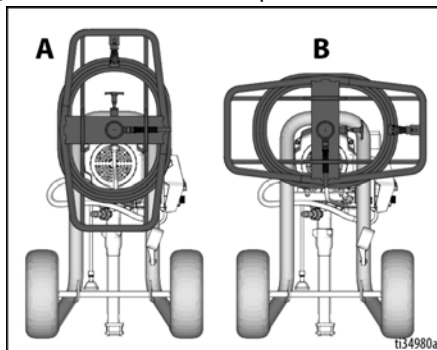

Заземление



Данный краскораспылитель оснащен шнуром питания с соответствующим проводом заземления и вилкой с заземлением.

Вилка должна подключаться к розетке, надлежащим образом установленной и заземленной в соответствии со всеми местными правилами и нормативами.

Не изменяйте конструкцию штепсельной вилки. Если она не соответствует типу розетки, обратитесь к квалифицированному электрику для установки новой розетки.

Требования к электропитанию

- Для устройств на 100–120 В требуется 15 А 1-фазного переменного тока напряжением 100–120 В и частотой 50/60 Гц.
- Для устройств, работающих от напряжения 230 В, необходим 1-фазный источник питания 10–16 А с напряжением 230 В переменного тока и частотой 50/60 Гц.

Удлинители

Используйте удлинитель с исправным контактом заземления. Если необходимо использовать удлинительный шнур, то используйте 3-проводной кабель с поперечным сечением не менее 12 AWG (2,5 мм²).

ПРИМЕЧАНИЕ. Удлинитель меньшего сечения или большей длины могут ухудшить эксплуатационные характеристики краскораспылителя.

Емкости

Жидкости на масляной или органической основе: соблюдайте местные нормы. Используйте только электропроводные металлические емкости, помещенные на заземленную поверхность, например на бетон.

Не ставьте ведро на непроводящую поверхность, например на бумагу или картон, так как это приведет к прерыванию цепи заземления.



Всегда заземляйте металлическое ведро: подсоедините провод заземления к ведру. Подсоедините один конец к ведру с помощью зажима, а второй — к точке непосредственного заземления, например к водопроводной трубе.

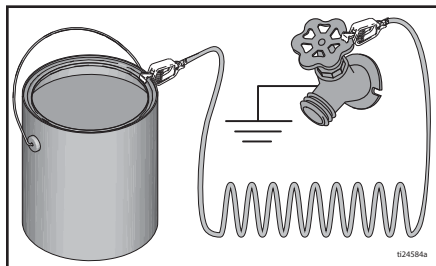

Ввод в эксплуатацию

Процедура сброса давления



При каждом появлении этого символа необходимо выполнить процедуру сброса давления.

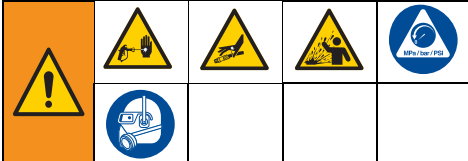

Это оборудование остается под давлением до тех пор, пока давление не будет сброшено вручную. Во избежание получения серьезной травмы, вызванной жидкостью под давлением (например, в результате прокола кожи или разбрызгивания жидкости), выполняйте **процедуру сброса давления** после каждого завершения распыления и перед очисткой, проверкой либо обслуживанием оборудования.

1. Переведите двухпозиционный переключатель в положение **ВЫКЛ.**

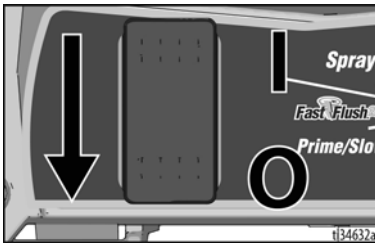

2. Заблокируйте блокиратор курка. После прекращения распыления всегда выключайте блокиратор курка, чтобы избежать случайного нажатия на курок краскораспылителя.



3. Поверните ручку регулирования давления в положение **ВЫКЛ** (против часовой стрелки до упора).



4. Направьте сливной патрубков в ведро для отходов и поверните клапан заправки/распыления в положение **ЗАПРАВКИ** для сброса давления.

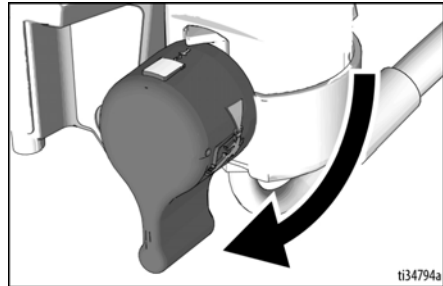

5. Крепко прижмите краскораспылитель к заземленному ведру. Направьте краскораспылитель в ведро для отходов. Для сброса давления разблокируйте блокиратор курка и нажмите курок краскораспылителя.

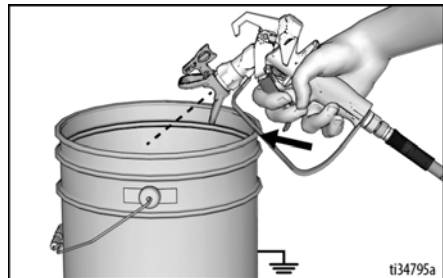

6. Заблокируйте блокиратор курка.



Ввод в эксплуатацию

7. Если вы подозреваете, что сопло или шланг закупорены или что давление не было сброшено полностью, выполните указанные далее действия:
- ОЧЕНЬ МЕДЛЕННО** ослабьте стопорную гайку защиты сопла или соединительную муфту на конце шланга и постепенно сбросьте давление.
 - Полностью ослабьте гайку или соединительную муфту.
 - Прочистите сопло или шланг для устранения засорения.

ПРИМЕЧАНИЕ. Оставьте клапан заправки/распыления в положении заправки до тех пор, пока вы не будете готовы к распылению.

Переключатель 10/16 А

(устройства 230 В Mark VII и Mark X)

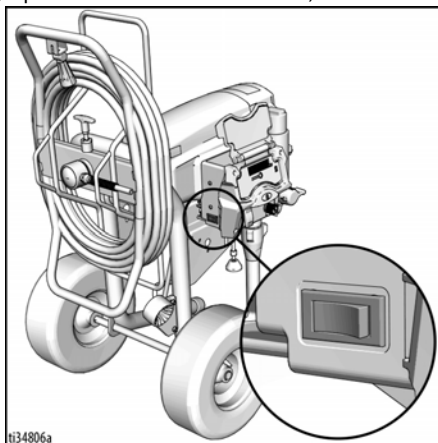

Используйте настройку 16 А, если вам доступна сеть 16 А, которая обеспечит максимальную производительность краскораспылителя. В противном случае используйте настройку 10 А.

Переключатель 15/20 А

(устройства Mark V и 1595 на 120 В)

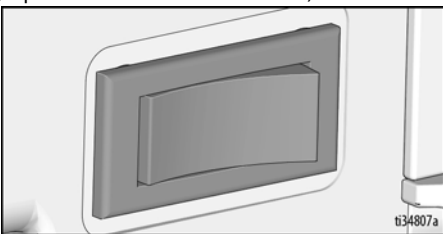

Используйте настройку 20 А, если вам доступна сеть 20 А, которая обеспечит максимальную производительность краскораспылителя. В противном случае используйте настройку 15 А.

Промывочная жидкость для хранения

Перед использованием необходимо обязательно слить промывочную жидкость для хранения из краскораспылителя.

- Убедитесь, что двухпозиционный переключатель установлен в положение **ВЫКЛ.**
- Отделите сливной патрубок (меньшего диаметра) от всасывающего патрубка (большого диаметра). Направьте сливной патрубок в ведро для отходов.
- Погрузите всасывающий патрубком в заземленное ведро с соответствующей промывочной жидкостью.

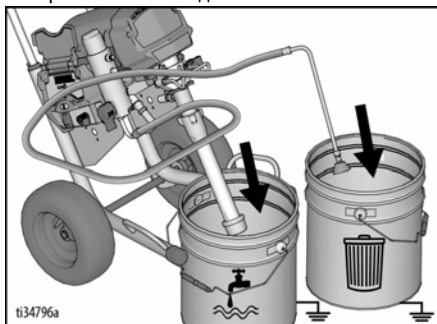

- Убедитесь в том, что клапан распыления/заправки находится в положении **PRIME** (Заправка).

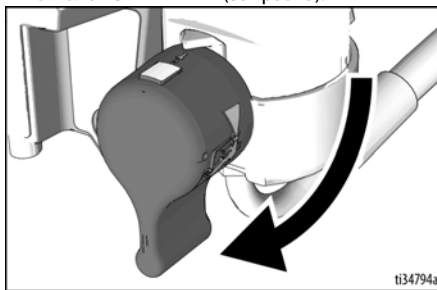

- Убедитесь, что ручка регулирования давления находится в положении **OFF** (ВЫКЛ, против часовой стрелки до упора).



- Подключите шнур питания к надлежащим образом заземленной электрической розетке.
- Переведите двухпозиционный переключатель в положение **ВКЛ.**

8. Для включения двигателя поверните ручку регулирования давления в положение Prime/Slow (заправка/медленно). Промывочная жидкость войдет через всасывающий патрубок и выйдет через сливной патрубок в ведро для отходов.

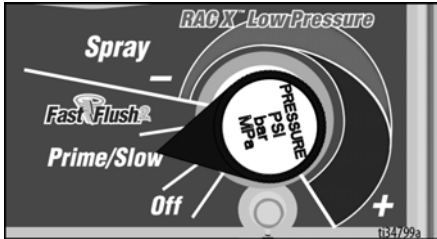

9. Как только из сливного патрубка пойдет промывочная жидкость, поверните ручку регулирования давления в положение быстрой промывки и промойте устройство в течение 30-60 секунд.
10. Переведите двухпозиционный переключатель в положение **ВЫКЛ.**

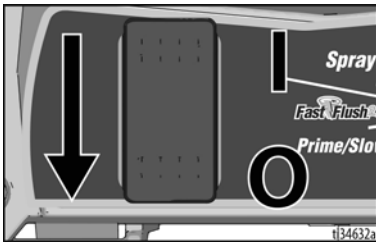

Фильтрация краски

Одноразовые фильтры-пакеты используются для удаления грубых твердых частиц и посторонних включений из новой или открытой краски или красителя. Как правило, их можно приобрести в магазине лакокрасочной продукции. Чтобы избежать проблем при заправке и засоров сопла, рекомендуется профильтровать краску и морилку перед распылением. Натяните фильтр-пакет для краски на чистое ведро и профильтруйте краску.



<p>Распыление под высоким давлением может стать причиной подкожной инъекции токсичных материалов и привести к серьезной травме. Не останавливайте утечки рукой или тканью.</p>				

Заполнение насоса (заправка насоса)

Клапан заправки/распыления направляет жидкость либо в сливной патрубок, либо в шланг и краскораспылитель. Он используется для заправки краскораспылителя, то есть для выпуска воздуха из насоса, шланга и краскораспылителя.

Краскораспылитель не будет работать, если в системе присутствует воздух. Насос, шланг и краскораспылитель необходимо заполнять каждый раз при попадании воздуха во всасывающий патрубок.

Ввод в эксплуатацию

1. Переместите всасывающий патрубок в ведро с краской и погрузите всасывающий патрубок в краску. Направьте сливной патрубок в ведро для отходов.

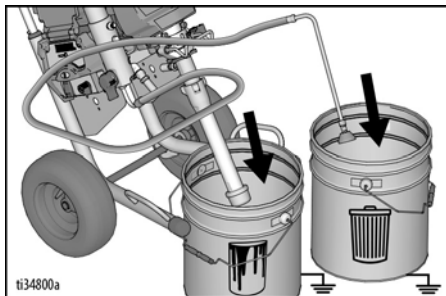

2. Установите регулятор давления в положение Prime/Slow (Заправка/медленный режим).
3. Переведите двухпозиционный переключатель в положение **ВКЛ** для включения двигателя.
4. Дождитесь, пока краска не будет выходить из сливного патрубка.
5. Поверните ручку регулирования давления в положение **ВЫКЛ** (против часовой стрелки до упора) для отключения двигателя.

Заполните краскораспылитель и шланг

1. Снимите защиту сопла.

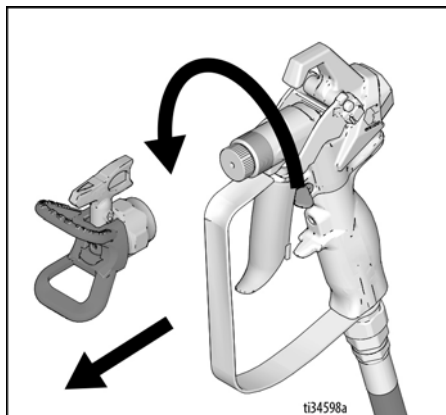

2. Прижмите краскораспылитель к ведру для отходов. Направьте краскораспылитель в ведро для отходов.

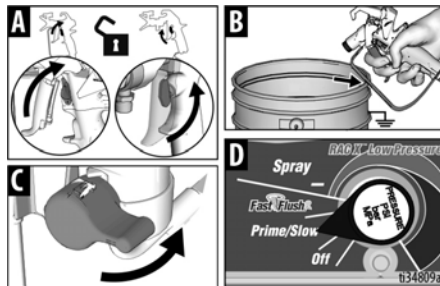

- a. Разблокируйте блокиратор курка (A).
 - b. Нажмите и удерживайте курок краскораспылителя (B).
 - c. Поверните клапан заправки/распыления из горизонтального положения в положение **SPRAY** (Распыление) (C).
 - d. Установите регулятор давления в положение Prime/Slow (Заправка/медленный режим) (D).
3. Продолжайте слив жидкости из краскораспылителя в ведро для отходов, пока из краскораспылителя не пойдет чистая краска.
 4. Отпустите курок. Заблокируйте блокиратор курка.



ПРИМЕЧАНИЕ. Осмотрите на предмет утечек. При обнаружении утечек выполните инструкции из раздела **Процедура сброса давления**, стр. 19, затем затяните все фитинги и повторите процедуру **Заполнение насоса (заправка насоса)**, стр. 21.

5. Переместите сливной патрубком в ведро для краски.

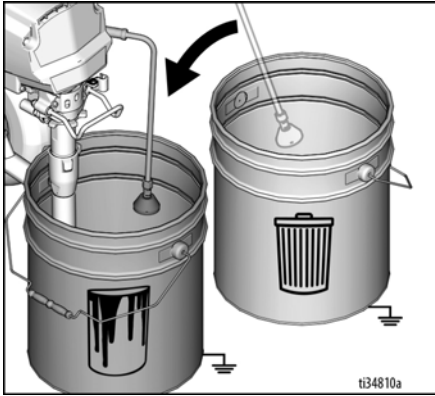

6. Установите защиту сопла. Поверните сопло обратно в положение распыления и убедитесь, что защита сопла затянута плотно.

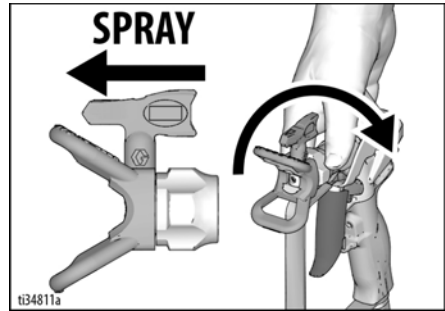

Теперь можно приступать к распылению.

ПРИМЕЧАНИЕ. После заправки и набора нужного давления двигатель останавливается. Это нормально.

Заполните ведро для краски.

Когда уровень краски в ведре с краской упадет и краскораспылитель перестанет работать, заполните ведро для краски и повторите процедуру **Заполнение насоса (заправка насоса)**, а затем процедуру **Заполните краскораспылитель и шланг**.

Распыление



Пуск

1. Поверните ручку регулирования давления в положение **SPRAY** (РАСПЫЛЕНИЕ).

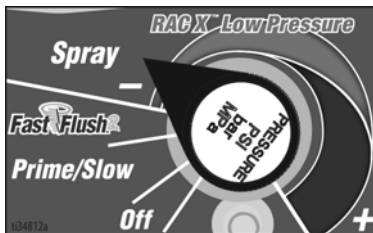

2. Разблокируйте блокиратор курка.



Настройка регулирования давления

1. Для достижения наилучших результатов и минимального перепыла краски начинайте работу, установив ручку регулирования давления на наименьшее распыление.
2. При необходимости установите ручку регулирования давления в положение минимального распыления, обеспечивающего приемлемый окрасочный факел.



Качество окрасочного факела

При правильной форме окрасочного факела материал равномерно распределяется по поверхности.

- Краска должна быть хорошо распылена (равномерно распределена, без пропусков по краям).
- При необходимости увеличивайте давление ручкой регулирования давления, пока не получите равномерный распыл без пропусков по краям.
- Сопло может быть изношено, либо вам нужно сопло меньшего размера.
- Возможно, необходимо разбавить материал. Если требуется разбавить материал, то следуйте рекомендациям производителя.

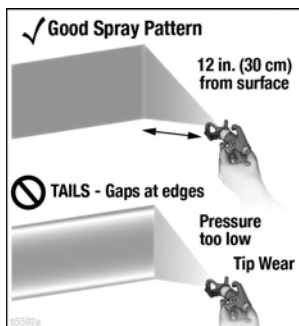

Способы распыления

Прежде, чем приступить к работе, опробуйте базовые методы распыления на ненужном листе картона.

- Держите краскораспылитель на расстоянии 30 см (12") от поверхности под прямым углом. Отклонение краскораспылителя от прямого угла приводит к неравномерной окраске.
- Сгибайте запястье, чтобы постоянно держать краскораспылитель под прямым углом. Размахивание краскораспылителем с отклонением от прямого угла может привести к неравномерной окраске.



Включение краскораспылителя

Нажимайте на курок после начала прохода. Отпускайте курок до завершения прохода. В момент нажатия и отпускания курка краскораспылитель не должен быть направлен в одну точку.

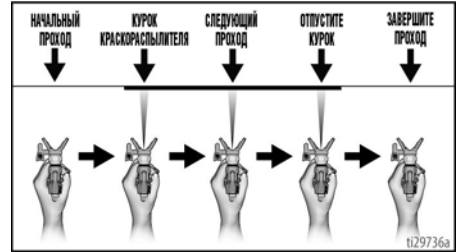

Направление краскораспылителя

Направляйте центральную часть краскораспылителя на нижний край предыдущего прохода, наполовину перекрывая каждый проход.

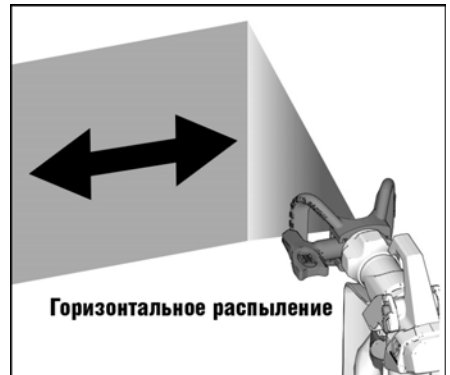

Распыление

Очистите забитое сопло.

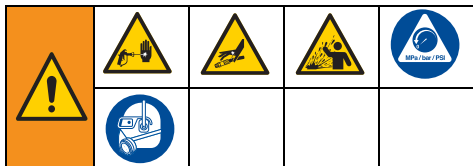

На краскораспылителе предусмотрено двустороннее сопло, которое в случае засорения частицами материала или посторонними включениями позволяет быстро и легко их устранить обратным прокачиванием жидкости, без разборки краскораспылителя.

Дополнительную информацию см. в разделе **Фильтрование краски**, стр. 21.

1. Заблокируйте блокиратор курка. Поверните сопло в положение ОЧИСТКИ. Убедитесь, что сопло посажено плотно и до конца установлено в защиту сопла. Разблокируйте блокиратор курка. Направив краскораспылитель в зону для отходов, нажмите на курок, чтобы удалить засорение.

UNCLOG



ПРИМЕЧАНИЕ. Если сопло с трудом поворачивается в положение ОЧИСТКИ, выполните инструкции раздела **Процедура сброса давления**, стр. 19, а затем поверните клапан заправки/распыления в положение РАСПЫЛЕНИЯ и повторите шаг 1.

2. Заблокируйте блокиратор курка. Поверните сопло обратно в положение РАСПЫЛЕНИЯ. Разблокируйте блокиратор курка и продолжите распыление.

SPRAY

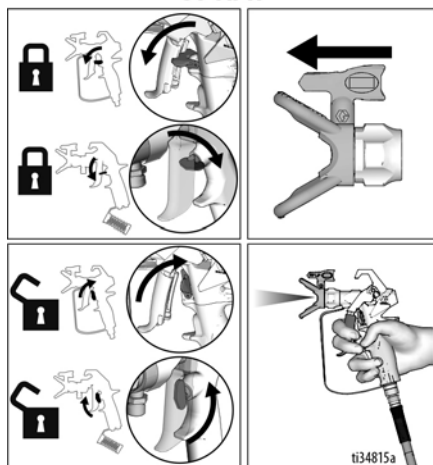

Установка сопла



Во избежание утечки из сопла убедитесь в правильности установки выбранного сопла и защиты сопла. Информацию о снятии и установке сопла, уплотнения и защиты сопла см. в отдельном руководстве по эксплуатации краскораспылителя.

Очистка

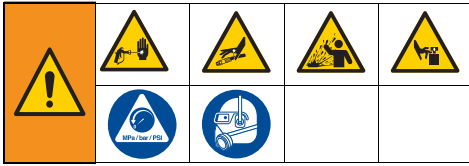

1. Выполните инструкции раздела **Процедура сброса давления**, стр. 19.
2. Снимите защиту сопла и сопло. Дополнительную информацию см. в отдельном руководстве краскораспылителя.

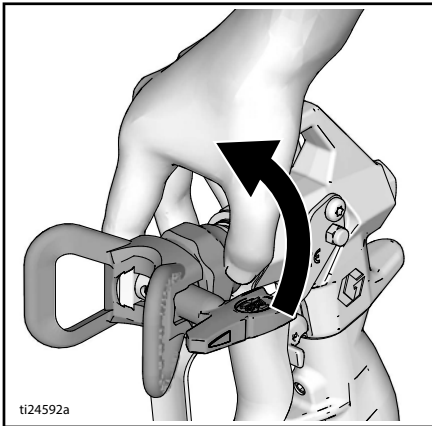

Прочистка сливной трубки

3. Извлеките всасывающий патрубок и сливной патрубок трубку из емкости с краской, сотрите излишки краски с внешней поверхности всасывающего патрубка.



4. Поместите всасывающий патрубок в соответствующую промывочную жидкость. Поместите сливную трубку в ведро для отходов.

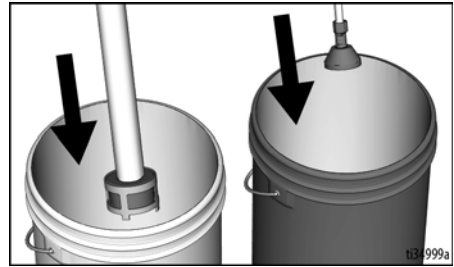

5. Для промывки сливной трубки и насоса поверните клапан заправки / распыления в положение PRIME (заправка).

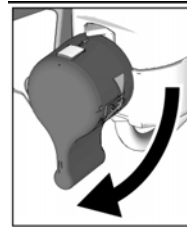

6. Поверните ручку регулирования давления в положение Prime/Slow (Заправка/медленный режим) и переведите двухпозиционный переключатель в положение **ВКЛ** для запуска двигателя. Промывочная жидкость войдет через всасывающий патрубок и выйдет через сливной патрубок в ведро для отходов. Подождите 5 секунд после того, как из сливной трубки начнет выходить промывочная жидкость.

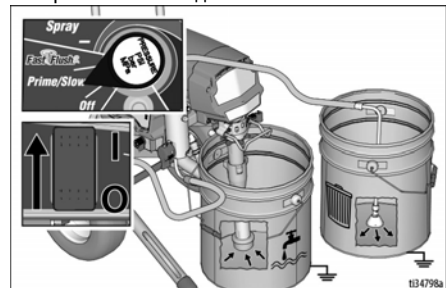

7. Поверните ручку регулирования давления в положение **ВЫКЛ** (против часовой стрелки до упора).

Очистка

Очистка шланга и краскораспылителя

8. Прижмите краскораспылитель к заземленному металлическому ведру для отходов. Направьте краскораспылитель в ведро для отходов.
 - a. Разблокируйте блокиратор курка (A).
 - b. Нажмите и удерживайте курок краскораспылителя (B).
 - c. Поверните клапан заправки/распыления из горизонтального положения в положение SPRAY (Распыление) (C).
 - d. Поверните ручку регулирования давления в положение "12 часов" для начала промывки (D). (для оптимальной производительности ручку регулирования давления можно повернуть в положение быстрой промывки.

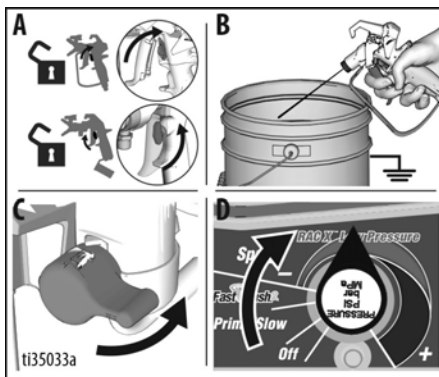

9. Продолжайте промывку системы, пока выходящая жидкость не станет чистой.
10. Поверните ручку регулирования давления в положение ВЫКЛ (против часовой стрелки до упора).
11. Отпустите курок краскораспылителя
12. Извлеките всасывающий патрубок из промывочной жидкости, чтобы в насос начал поступать воздух, который вытолкнет промывочную жидкость из шланга и краскораспылителя.

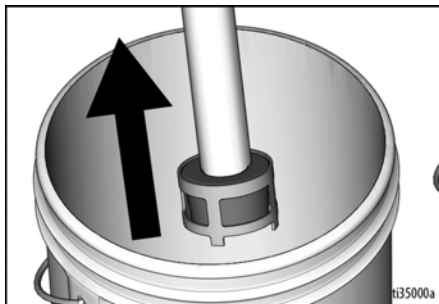

13. Нажмите курок краскораспылителя, направив его в ведро, и поверните регулятор давления в положение "12 часов", чтобы слить жидкость из шланга.
14. Как только промывочная жидкость будет слита, отпустите курок. Заблокируйте блокиратор курка.

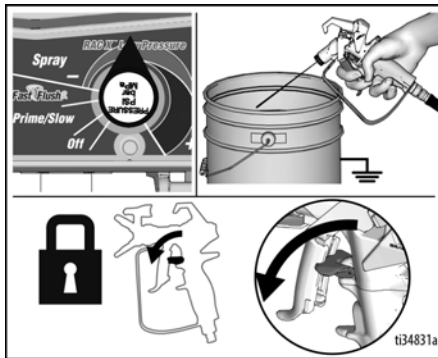

15. Поверните ручку регулирования давления в положение ВЫКЛ и переведите двухпозиционный переключатель также в положение **ВЫКЛ**. Отсоедините источник питания от краскораспылителя.

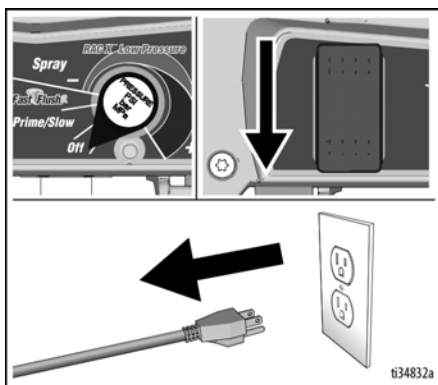

16. Поверните клапан заправки/распыления из горизонтального положения в положение ЗАПРАВКИ.

17. Снимите с краскораспылителя сопло и защиту сопла. Снимите фильтр с краскораспылителя. Очистите и осмотрите. Установите детали обратно. Дополнительные сведения см. в отдельном руководстве краскораспылителя.
18. Снимите фильтр с краскораспылителя. Очистите и осмотрите. Установите детали обратно.

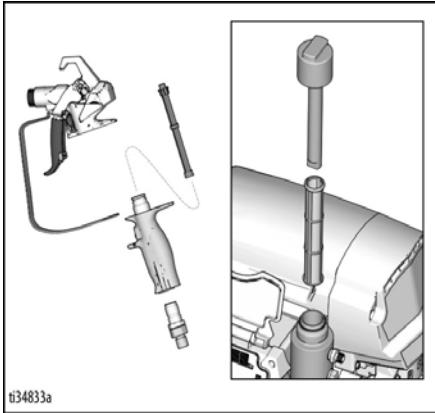

ПРИМЕЧАНИЕ. При промывке водой дополнительно промойте систему уайт-спиритом или составом Pump Armor™, чтобы в ней сохранилось защитное покрытие, предохраняющее от замерзания или коррозии в процессе длительного хранения.

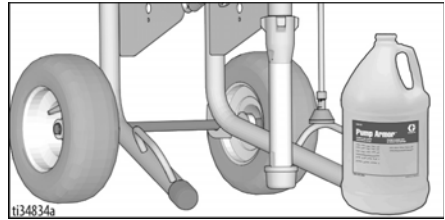

19. Вытрите краскораспылитель, шланг и краскораспылитель тканью, смоченной водой или уайт-спиритом.

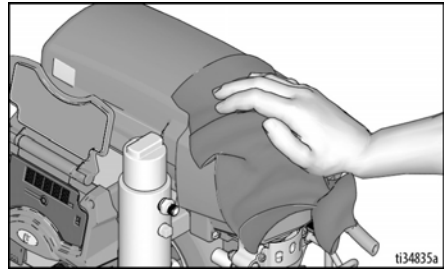

WatchDog

Этот краскораспылитель оборудован устройством WatchDog™, которое автоматически останавливает насос и защищает его от перегрузок в случаях, когда краска в краскораспылителе заканчивается.

Включение или выключение WatchDog

По умолчанию устройство WatchDog выключено. Для включения и выключения WatchDog, воспользуйтесь приложением Graco BlueLink™. Инструкции по загрузке приложения Graco BlueLink см. на странице 31.

Кроме того, WatchDog можно включить и выключить с помощью светодиодного экрана (если таковой имеется). Инструкции по включению и выключению WatchDog с помощью светодиодного экрана см. на странице 34.

Настройка чувствительности WatchDog

Устройство WatchDog имеет три настройки чувствительности определения недостатка краски

в краскораспылителе: LOW, MEDIUM, HIGH (низкая, средняя и высокая). По умолчанию устройство WatchDog работает со средней чувствительностью. Чувствительность WatchDog можно изменить с помощью приложения Graco BlueLink или с помощью светодиодного дисплея по инструкциям выше.

Дозаправка и продолжение работы

При обнаружении устройством WatchDog недостатка краски и остановке насоса выполните следующие действия для продолжения распыления.

1. Переведите двухпозиционный переключатель в положение **OFF** (ВЫКЛ.).
2. Выполните инструкции раздела **Процедура сброса давления**, стр. 19 .
3. Заполните ведро для краски.
4. Выполните процедуру **Заполнение насоса (заправка насоса)**, стр. 21, а затем процедуру **Заполните краскораспылитель и шланг**, стр. 22.

Приложение BlueLink™

Загрузите приложение Graco BlueLink из магазина Apple App Store или Google Play для подключения к краскораспылителю по протоколу Bluetooth .

Приложение BlueLink позволяет просматривать информацию о краскораспылителе, настройки, статистику и позволяет использовать такие полезные функции, как Watchdog™, а также улучшенный контроль технического обслуживания и рабочего процесса. Приложение Graco BlueLink можно скачать по адресу:

<https://www.graco.com/BlueLink>



Дополнительные инструкции см. в приложении. Кроме того, с инструкциями можно ознакомиться в интернете по следующему адресу:

<https://www.graco.com/BlueLinkSupport>

Включение или выключение



BlueLink



Обмен данными в системе Graco BlueLink между платой управления краскораспылителя и мобильным устройством осуществляется по протоколу Bluetooth. Для выключения BlueLink путем выключения Bluetooth-передатчика выполните следующие действия.

1. Переведите двухпозиционный переключатель в положение **OFF** (Выкл.). Поверните ручку регулирования давления против часовой стрелки до упора в положение Выкл.
2. Отключите краскораспылитель от электросети и подождите 5 минут для рассеивания остаточных токов.
3. Снимите крышку блока управления.
4. Найдите выключатель питания Bluetooth-передатчика (S2) на плате управления. Используя шариковую ручку, **ОТКЛЮЧИТЕ** BlueLink переводом переключателя в крайнее левое положение, или **ВКЛЮЧИТЕ** BlueLink переводом переключателя в крайнее правое положение.

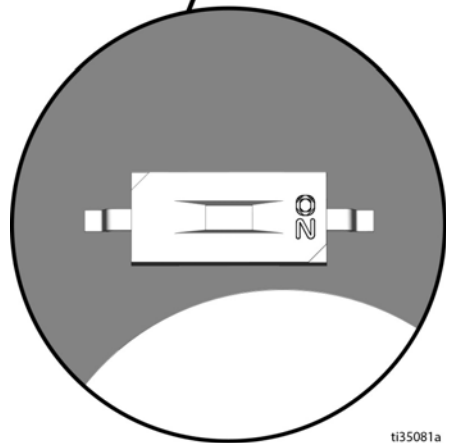
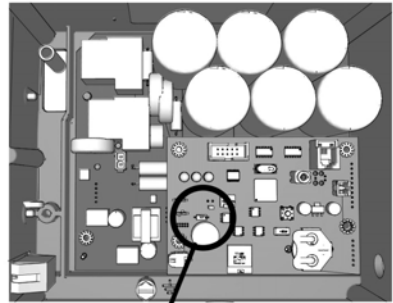

t135081a

5. Установите обратно крышку блока управления.

Светодиодный дисплей

(не на всех моделях)

Главное меню эксплуатации

Для перехода к следующему экрану нажмите кнопку **DISPLAY** (ДИСПЛЕЙ), не удерживая ее.

Для выбора единиц измерения или сброса данных нажмите и удерживайте кнопку.

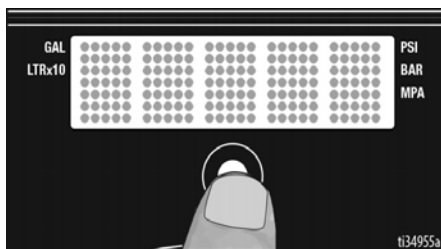

1. Выполните действия, перечисленные в разделе **Процедура сброса давления**, стр. 19.
2. **ВКЛЮЧИТЕ** питание. При давлении ниже 200 фунтов на кв. дюйм (14 бар, 1,4 МПа) на экране отображаются дефисы.

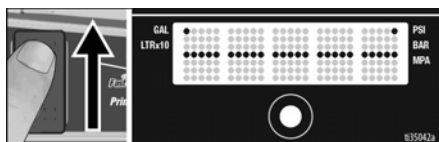

Изменение выводимых единиц измерения

Нажмите и удерживайте кнопку **DISPLAY** (дисплей) в течение 5 секунд, чтобы выбрать необходимые единицы измерения давления (**фунты на кв. дюйм, бар, МПа**). В случае выбора бар или МПа **галлоны** изменятся на **литры x 10**. Для изменения отображаемых единиц измерения светодиодный дисплей должен быть в режиме отображения давления, которое должно быть равно нулю (отображается дефисами).

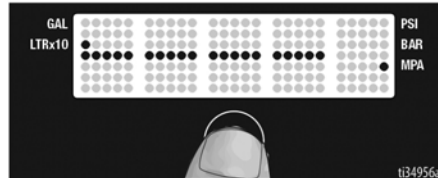
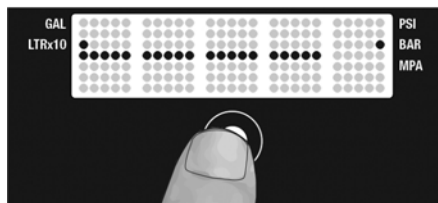
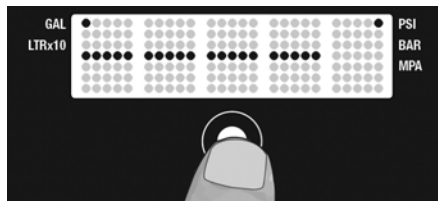

Рабочий расход в галлонах

1. Чтобы перейти к показателю рабочего расхода в галлонах (или в литрах x 10), нажмите кнопку **DISPLAY**, не удерживая ее.

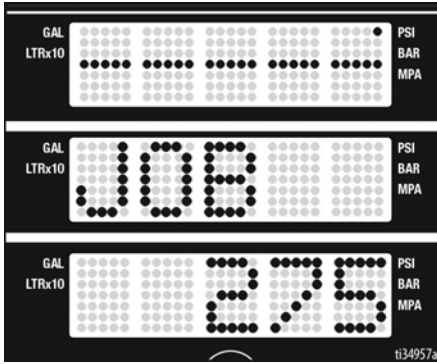

2. Для обнуления нажмите и удерживайте кнопку **DISPLAY**.

Расход в галлонах за весь срок службы устройства

1. Нажмите и быстро отпустите кнопку **DISPLAY**, чтобы перейти к показателю расхода в галлонах (или в литрах x 10) за весь срок службы устройства.

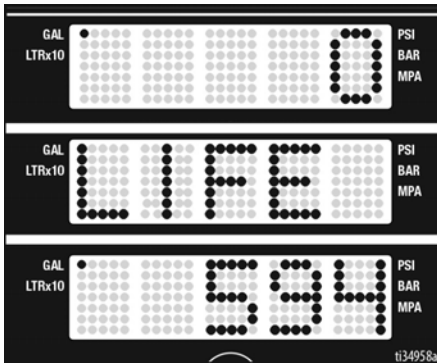

Вспомогательное меню – работа с сохраненными данными

1. Выполните сброс давления, шаги 1–4, если они еще не были выполнены.

2. Включите питание, одновременно удерживая нажатой кнопку **DISPLAY**.

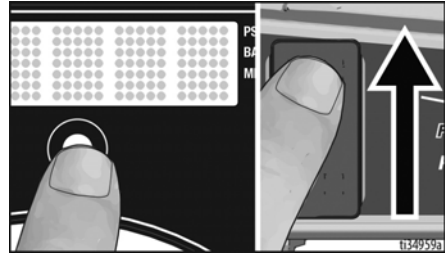

3. На экране в режиме прокрутки отобразится СЕРИЙНЫЙ НОМЕР.

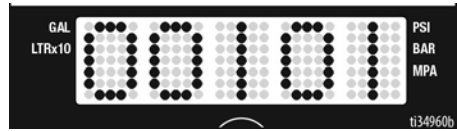

4. Кратко нажмите кнопку **DISPLAY** (ДИСПЛЕЙ), чтобы перейти к экрану **MOTOR HOURS** (моточасы). На экране отобразится время наработки двигателя.

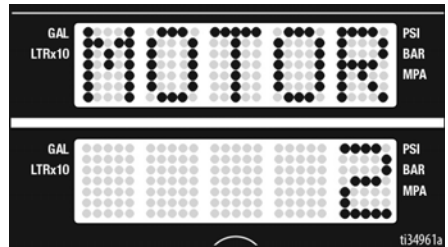

5. Кратковременно нажмите кнопку **DISPLAY** (дисплей). Надпись **LAST CODE** (ПОСЛЕДНИЙ КОД) исчезнет и появится последний код, например **CODE 06 MOTOR THERMAL PROTECTION ENABLED** (код 06, включена термозащита двигателя) (см. руководство по ремонту).

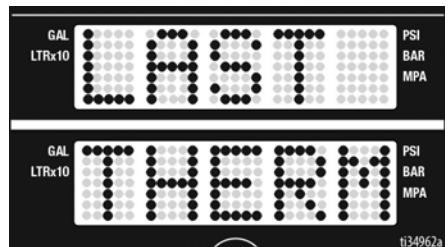

Светодиодный дисплей

6. Нажмите и удерживайте кнопку **DISPLAY** (ДИСПЛЕЙ) для удаления кода. После удаления данных на экране появится надпись **NO CODE STORED** (коды в памяти отсутствуют).

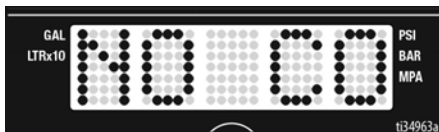

7. Кратковременно нажмите кнопку **DISPLAY** (дисплей). На экране появится надпись **W-DOG**, а затем сообщение **OFF**, если устройство WatchDog выключено. Если устройство WatchDog включено, то на экране появится сообщение **ON**.

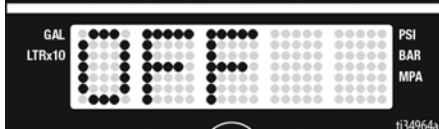
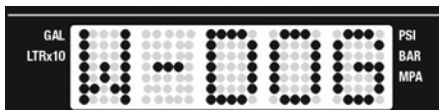

8. Для перехода к меню настройки чувствительности WatchDog нажмите кнопку **DISPLAY** (ДИСПЛЕЙ), не удерживая ее. Нажмите и удерживайте кнопку **DISPLAY**, чтобы изменить чувствительность WatchDog (значения будут прокручиваться по очереди при нажатой кнопке). Отпустите кнопку **DISPLAY**, когда на экране появится нужное значение чувствительности. По умолчанию задано значение **medium** (средняя чувствительность).



9. Нажмите кнопку **DISPLAY** (ДИСПЛЕЙ), не удерживая ее, чтобы перейти к экрану **SOFTWARE REV** (версия ПО).
10. Кратковременно нажмите кнопку **DISPLAY** (дисплей). Будет прокручена надпись **MOTOR ID RESISTOR** (ИДЕНТИФИКАТОР РЕЗИСТОРА ДВИГАТЕЛЯ), и отобразится кодовый номер модели (см. ниже).

Идентификационный номер двигателя	Модели
0	695 / 230 В Mark IV
2	795 / 120 В Mark IV
4	1095 / 230 В Mark V
6	1595 / 120 В Mark V / Mark VII
10	Mark X

11. Кратко нажмите кнопку **DISPLAY** (ДИСПЛЕЙ), чтобы перейти к меню калибровки ручки регулирования давления. На экране появится сообщение **KNOB** (РУЧКА). Если вам необходимо откалибровать ручку регулирования давления, выполните приведенную ниже процедуру. В противном случае кратковременно нажмите на кнопку **DISPLAY** (ДИСПЛЕЙ) для возврата к экрану **SERIAL NUMBER** (СЕРИЙНЫЙ НОМЕР).



- a. Поверните ручку регулирования давления в положение между быстрой промывкой и знаком минуса (-).

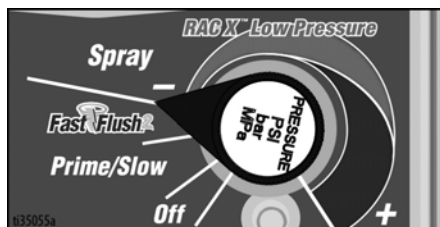

- b. Нажмите и удерживайте кнопку **DISPLAY** (ДИСПЛЕЙ) для калибровки ручки регулирования давления. На экране отобразится сообщение **PASS** (УСПЕШНО), если ручка находится в правильном положении, после дисплей отобразит экран **SERIAL NUMBER** (СЕРИЙНЫЙ НОМЕР). Калибровка ручки завершена.



ПРИМЕЧАНИЕ. Если ручка находится в неправильном положении, то на экране отобразится сообщение **FAIL** (НЕУДАЧНО), после чего на экране появится сообщение **KNOB** (РУЧКА). Убедитесь, что ручка регулирования давления выставлена в правильное положение, а затем повторите процедуру калибровки.

Техническое обслуживание

Для обеспечения надлежащей работы краскораспылителя важно регулярное техническое обслуживание. Техническое обслуживание подразумевает выполнение установленных действий, обеспечивающих работу краскораспылителя и предотвращающих возникновение неполадок в будущем.



Перед проведением технического обслуживания выполните процедуру **Процедура сброса давления**, стр. 19.

Действие	Интервал
Осмотр и очистка фильтра краскораспылителя, фильтра грубой очистки для жидкости и фильтра краскораспылителя.	Ежедневно или при каждом распылении.
Осмотр вентиляционных отверстий щитка электродвигателя на предмет закупок.	Ежедневно или при каждом распылении.
Заполнение жидкостью для щелевых уплотнений через место заливки жидкости TSL.	Ежедневно или при каждом распылении.
Проверка прекращения работы краскораспылителя. Если отпустить курок краскораспылителя, электродвигатель краскораспылителя должен перестать работать и не запускаться, пока курок краскораспылителя снова не будет нажат. Если краскораспылитель запускается, когда курок краскораспылителя НЕ нажат, осмотрите насос для выявления внутренних или внешних утечек и проверьте наличие утечек через клапан заправки.	Каждые 3785 литров (1000 галлонов)
Регулировка уплотнения горловины. Если уплотнение насоса начинает протекать после длительного использования, затягивайте уплотнительную гайку до тех пор, пока утечка не прекратится или не сократится. Это позволит продолжить работу для перекачки еще около 378 литров жидкости до замены уплотнений. Уплотнительную гайку можно затянуть, не снимая уплотнительное кольцо.	По мере необходимости исходя из использования.



Планировать и следить за графиком технического обслуживания можно с помощью приложения Graco BlueLink. Для получения дополнительной информации см. раздел **Техническое обслуживание**, стр. 35

Утилизация и вторичное использование в конце срока службы

По истечению срока службы изделия демонтируйте его и утилизируйте с соблюдением применимых требований законодательства.

Подготовка:

- Выполните действия, перечисленные в разделе **Процедура сброса давления**, стр. 19.
- Слейте и утилизируйте жидкости согласно применимым нормам законодательства. Информацию об утилизации см. в паспорте безопасности материала, предоставленного изготовителем.

Демонтаж и утилизация:

- Снимите двигатели, платы управления, дисплеи и другие электронные компоненты. Выньте батарейку из держателя на плате управления. Утилизируйте компоненты в соответствии с применимыми нормами.
- Не выбрасывайте электронные компоненты вместе с бытовым или коммерческим мусором.
- Остальные детали изделия передайте утилизирующей организации.

Поиск и устранение неисправностей



Механическая часть/Расход материала

1. Перед проверкой или ремонтом оборудования выполните процедуру **Процедура сброса давления**, стр. 19.
2. Для каждой проблемы ниже приведены наиболее распространенные решения.

Проблема	Причина	Решение
Краска не выходит из краскораспылителя, либо есть подозрения в незавершенности сброса давления.	В шланге или краскораспылителе возник засор.	<ol style="list-style-type: none"> 1. ОЧЕНЬ МЕДЛЕННО ослабьте соединение шланга и краскораспылителя, отключите шланг высокого давления от краскораспылителя. 2. Поверните клапан заливки/распыления из горизонтального положения в положение SPRAY (Распыление). 3. Надежно удерживая шланг, направьте его конец в ведро для краски. Переведите двухпозиционный переключатель в положение ВКЛ, а ручку регулирования давления поверните в положение PRIME/SLOW (ЗАПРАВКА/МЕДЛЕННЫЙ РЕЖИМ). <ol style="list-style-type: none"> a. Если жидкость из шланга не выходит, замените шланг и перейдите к действиям 4. b. Если из шланга выходит жидкость, то см. процедуру очистки краскораспылителя и фильтра краскораспылителя на странице 31. 4. Соберите шланг и краскораспылитель, а затем повторите процедуру Заполните краскораспылитель и шланг, стр. 22.
	Изненошено сопло	Выполните инструкции раздела Процедура сброса давления , стр. 19, а затем замените сопло. См. руководство к конкретному краскораспылителю или соплу.
Низкий выход насоса	Засорено сопло	См. Очистите забитое сопло. , стр. 26
	Краска закончилась.	Заполните ведро для краски и снова наполните насос.
	Сетчатый фильтр всасывающего патрубка забит.	Снимите и очистите, затем установите обратно.
	Неправильное прилегание шарика впускного клапана и шарика поршня	Снимите впускной клапан и почистите его. Проверьте, нет ли вмятин на шарах и седлах. При необходимости замените их (см. руководство к насосу). Перед использованием пропустите краску через фильтр, чтобы удалить частицы, способные засорить насос.
	Фильтр краскораспылителя или краскораспылителя засорен или загрязнен.	Очистите или замените фильтр.
	Утечка в клапане заправки	Следуйте инструкциям, приведенным в разделе Процедура сброса давления , стр. 19. Замените клапан заправки.
	Насос изношен.	Выполните обслуживание насоса. См. руководство к насосу.

Поиск и устранение неисправностей

Проблема	Причина	Решение
Низкий выход насоса (продолжение)	Изношены уплотнители горловины насоса.	Затяните уплотнительную гайку/смачиваемую чашку. Если утечка не исчезла, то замените уплотнения; см. руководство к насосу. Также проверьте, нет ли затвердевшей краски или вмятин на седле шарикового клапана поршневого насоса, при необходимости произведите замену. Затяните уплотнительную гайку/смачиваемую чашку.
	Шарик впускного клапана забит материалом	Произведите очистку впускного клапана. См. руководство к насосу.
	Установлено слишком низкое давление.	Чтобы увеличить давление, поверните ручку регулирования давления по часовой стрелке.
	Материал слишком вязок для шланга малого диаметра, либо шланг слишком длинный.	Используйте шланг большего диаметра и/или уменьшите общую длину шланга.
	Переключатель силы тока установлен на слишком малое значение. (Настройка 10 A или 15 A)	Выберите параметр 16 A или 20 A.
Жидкость разбрызгивается из краскораспылителя.	Сопло частично засорено	См. раздел Очистите забитое сопло. , стр. 26.
	Подается мало материала, либо воздух не удален из системы должным образом при заправке.	Повторно заполните систему подачи материала. См. раздел Заполнение насоса (заправка насоса) , стр. 21. Затем см. Заполните краскораспылитель и шланг , стр. 22. Регулярно проверяйте подачу материала, чтобы предотвратить работу насоса всухую.
Насос заправляется с трудом.	Впускной клапан прилип к седлу.	Снимите всасывающий клапан. Очистите и осмотрите впускной клапан.
	Уплотнительное кольцо всасывающего патрубка всасывающего клапана повреждено или отсутствует.	Замените уплотнительное кольцо всасывающего патрубка.
	В насосе присутствует воздух	См. раздел Заполнение насоса (заправка насоса) , стр. 21. Затем см. Заполните краскораспылитель и шланг , стр. 22.
	Утечка во впускном клапане	Очистите впускной клапан. Проверьте, нет ли вмятин на седле шарика, не изношен ли он, и правильно ли сидит шарик. Выполните повторную сборку клапана.
	Изношены уплотнители насоса	Замените уплотнители насоса; см. руководство к насосу.
Электродвигатель не работает	Ручка регулирования давления настроена на слишком малое значение	Поверните ручку регулирования давления по часовой стрелке, чтобы увеличить давление.
	Засорено сопло	См. раздел Очистите забитое сопло. , стр. 26.
Двигатель вращается, однако насос не работает.	Поврежден или отсутствует штифт поршневого насоса. См. руководство к насосу.	Установите штифт насоса, если он отсутствует. Убедитесь в том, что стопорная пружина располагается вокруг штока и полностью установлена в паз. См. руководство к насосу.
	Поврежден шток; см. руководство к насосу.	Замените шток в сборе; см. руководство к насосу.
	Шестерни или корпус привода повреждены.	Осмотрите узел корпуса привода и шестерни на отсутствие повреждений и при необходимости замените их; см. руководство к насосу.

Электрические компоненты



Во время процедур поиска и устранения неисправностей держитесь на расстоянии от электрических и движущихся деталей оборудования. Во избежание поражения электрическим током при снятии крышек для поиска и устранения неисправностей подождите 5 минут после отключения шнура питания для рассеивания накопленного электричества.

Если краскораспылитель не включается или не выключается, выполните описанные ниже действия, прежде чем приступить к устранению неисправностей электрооборудования.

1. Выполните инструкции раздела **Процедура сброса давления**, стр. 19 .
2. Подключите краскораспылитель к заземленной розетке с соответствующим напряжением.
3. **ВЫКЛЮЧИТЕ** переключатель питания на 30 секунд и затем снова **ВКЛЮЧИТЕ** его (это обеспечит работу краскораспылителя в нормальном режиме).

4. Поверните круглую ручку регулирования давления по часовой стрелке на 1/2 оборота.
5. См. индикатор состояния BlueLink для диагностики и определения кодов неисправностей по следующей таблице поиска и устранения неисправностей.

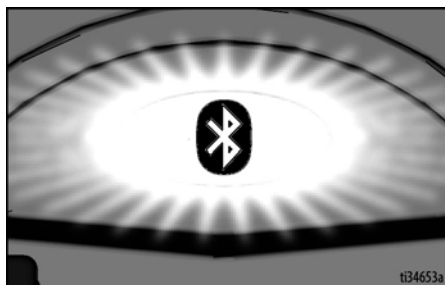

Количество миганий светодиода указывает на код ошибки, например два мигания означают код 02.

ПРИМЕЧАНИЕ. Используйте приложение BlueLink для дополнительной информации о кодах ошибки.

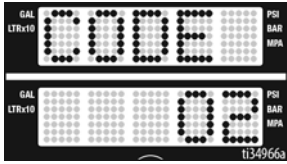
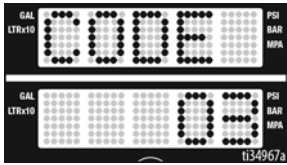
Проблема	Причина	Решение
<ul style="list-style-type: none"> • краскораспылитель не работает • На дисплее отсутствует индикация • Индикатор состояния BlueLink не загорается 	<p>Несколько неисправностей электрооборудования.</p>	<p>См. схему на стр. 46.</p>
<p>краскораспылитель не выключается</p>	<p>Несколько неисправностей электрооборудования.</p>	<p>См. схему на стр. 48.</p>
<ul style="list-style-type: none"> • краскораспылитель не работает • На дисплее появится CODE 02 (КОД 02).  <ul style="list-style-type: none"> • Индикатор состояния BlueLink мигает циклически по 2 раз. 	<p>Неисправность датчика или его подключения.</p>	<ol style="list-style-type: none"> 1. Убедитесь в отсутствии давления в системе (см. раздел Процедура сброса давления, стр. 19). Проверьте, не засорен ли какой-либо из элементов канала для материала, например фильтр. 2. Используйте шланг распыления высокого давления без металлической оплетки размером минимум 1/4 дюйма x 50 футов. Со шлангом меньшего размера либо со шлангом с металлической оплеткой могут происходить резкие скачки давления. 3. ВЫКЛЮЧИТЕ краскораспылитель и отключите питание. 4. Проверьте датчик и соединения с платой управления. 5. Отсоедините датчик от разъема платы управления. Проверьте чистоту и надежность контактов датчика и платы управления. 6. Подсоедините датчик обратно к разъему платы управления. Подключите питание, ВКЛЮЧИТЕ краскораспылитель и поверните ручку управления по часовой стрелке на 1/2 оборота. Если краскораспылитель не работает исправно, ВЫКЛЮЧИТЕ его и переходите к следующему действию. 7. Установите новый датчик. Подключите питание, ВКЛЮЧИТЕ краскораспылитель и поверните ручку управления по часовой стрелке на 1/2 оборота. Если краскораспылитель не работает исправно, замените плату управления.
<ul style="list-style-type: none"> • краскораспылитель не работает • На дисплее появится CODE 03 (КОД 02).  <ul style="list-style-type: none"> • Индикатор состояния BlueLink мигает циклически по 3 раз. 	<p>Неисправность датчика или его подключения (плата управления не распознает сигнал давления).</p>	<ol style="list-style-type: none"> 1. ВЫКЛЮЧИТЕ краскораспылитель и отключите питание. 2. Проверьте датчик и соединения с платой управления. 3. Отсоедините датчик от разъема платы управления. Проверьте чистоту и надежность контактов датчика и платы управления. 4. Подсоедините датчик обратно к разъему платы управления. Подключите питание, ВКЛЮЧИТЕ краскораспылитель и поверните ручку управления по часовой стрелке на 1/2 оборота. Если краскораспылитель не работает, ВЫКЛЮЧИТЕ его и переходите к следующему действию. 5. Подключите к разъему платы управления заведомо исправный датчик. 6. ВКЛЮЧИТЕ краскораспылитель и поверните ручку управления по часовой стрелке на 1/2 оборота. Если краскораспылитель работает, установите новый датчик. Если краскораспылитель не работает, замените плату управления. 7. Проверьте сопротивление датчика с помощью омметра (оно должно составлять менее 9000 Ом между красным и черным проводами и 3000–6000 Ом между зеленым и желтым проводами).

Поиск и устранение неисправностей

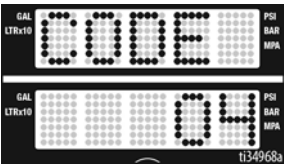
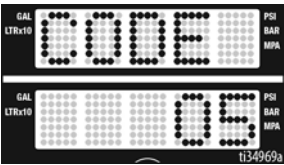
Проблема	Причина	Решение
<ul style="list-style-type: none"> краскораспылитель не работает На дисплее появится CODE 4 (КОД 02).  <ul style="list-style-type: none"> Индикатор состояния BlueLink мигает циклически по четыре раза. 	<p>На плате управления обнаружены скачки напряжения.</p>	<p>ВЫКЛЮЧИТЕ краскораспылитель и отключите питание. Подключайте только исправный источник напряжения, чтобы избежать повреждения электронных компонентов.</p>
<ul style="list-style-type: none"> краскораспылитель не работает На дисплее появится CODE 05 (КОД 02).  <ul style="list-style-type: none"> Индикатор состояния BlueLink мигает циклически по 5 раз. 	<p>Вал двигателя не вращается несмотря на соответствующий сигнал от платы управления.</p>	<ol style="list-style-type: none"> Снимите насос и попытайтесь включить краскораспылитель. Если двигатель работает, проверьте, не заклинен и не заморожен ли насос или приводной механизм. Если краскораспылитель не работает, перейдите к шагу 2. ВЫКЛЮЧИТЕ краскораспылитель и отключите питание. Снимите крышку электродвигателя. Отключите разъемы двигателя, которые расположены над двигателем. Проверьте чистоту разъемов. Подключите разъемы. Проверьте плотность и надежность контакта разъемов. ВЫКЛЮЧИТЕ краскораспылитель и поверните вентилятор двигателя на 1/2 оборота. Снова включите краскораспылитель. Если краскораспылитель работает, замените плату управления. Если краскораспылитель не работает, перейдите к шагу 5. Выполните тест вращения: Проведите тест на широком 4-контактном разьеме обмотки двигателя. Отсоедините насос жидкости от краскораспылителя. Проведите тест двигателя, разместив переключку на контактах 1 и 2. Вращайте вентилятор двигателя со скоростью около 2 оборотов в секунду. Зубцы должны оказывать сопротивление движению вентилятора. Если сопротивление не ощущается, замените двигатель. Повторите для сочетаний контактов 1 и 3, 2 и 3. Контакт 4 (зеленый провод) не используется в этом тесте. Если все тесты вращения положительны, перейдите к шагу 6. <p>См. соединения на следующей странице:</p>

Поиск и устранение неисправностей

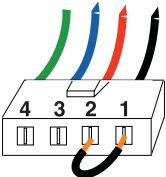
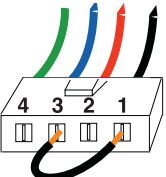
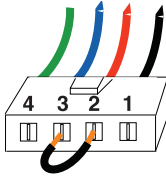
Проблема	Причина	Решение
		<p data-bbox="650 240 963 264">Зеленый Синий Красный Черный</p> <p data-bbox="600 383 682 407">ШАГ 1:</p>  <p data-bbox="650 480 972 505">Зеленый Синий Красный Черный</p> <p data-bbox="600 613 682 638">ШАГ 2:</p>  <p data-bbox="650 716 972 740">Зеленый Синий Красный Черный</p> <p data-bbox="600 862 682 886">ШАГ 3:</p> 

Проблема

- краскораспылитель не работает
- На дисплее появится CODE 05 (КОД 02).

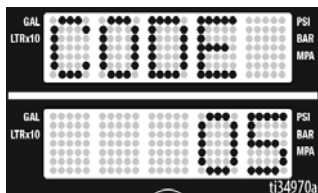

- Индикатор состояния BlueLink мигает циклически по 5 раз.

Причина

Вал двигателя не вращается несмотря на соответствующий сигнал от платы управления.

Решение

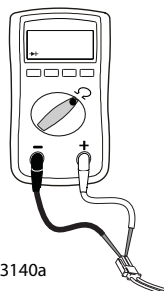

7. **Проверьте обмотку на предмет наличия коротких замыканий:** Проведите тест на широким 4-контактном разъеме обмотки двигателя. Между контактом 4, проводом заземления и любым из 3 остальных контактов не должно быть электрического контакта. При отрицательных результатах проверки разъемов замените двигатель.
8. **Проверьте термовыключатель двигателя:** Отсоедините термопроводку. Установите измерительный прибор на Омы. Измерительный прибор должен отображать надлежащее сопротивление для каждого устройства (см. таблицу ниже).



ti13140a

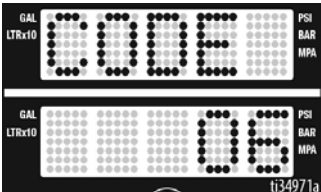

Таблица сопротивлений:

695/240 В Mark IV	0 Ом
795/120 В Mark IV	2000 Ом
1095/230 В Mark V	3,9 кОм
1595/120 В Mark V/Mark VII	6,2 кОм
Mark X	10,0 кОм

Проблема	Причина	Решение												
<ul style="list-style-type: none"> краскораспылитель не работает На дисплее появится CODE 06 (КОД 02).  <ul style="list-style-type: none"> Индикатор состояния BlueLink мигает циклически по 6 раз. 	<p>Перегрев двигателя.</p>	<p>ПРИМЕЧАНИЕ. Для проведения теста двигатель должен быть остужен.</p> <ol style="list-style-type: none"> 1. Держите краскораспылитель в более прохладном месте с хорошей вентиляцией. Убедитесь в том, что канал забора воздуха двигателя не забит. 2. Снимите крышку электродвигателя. Убедитесь, что вентилятор надежно прикреплен к валу двигателя. 3. Проверьте разъем термовыключателя (желтые провода) над двигателем. 4. Подключите разъем термовыключателя над двигателем. Убедитесь в чистоте и надежности контактов. Измерьте сопротивление термовыключателя. Если показатели неправильны, замените двигатель. <p>Проверьте термовыключатель двигателя: Отсоедините термопроводку. Установите измерительный прибор на Ом. Измеритель должен отображать надлежащее сопротивление для каждого устройства (см. таблицу ниже).</p>  <p>ti13140a</p> <table border="1" data-bbox="612 935 1011 1122"> <thead> <tr> <th colspan="2">Таблица сопротивлений:</th> </tr> </thead> <tbody> <tr> <td>695/240 В Mark IV</td> <td>0 Ом</td> </tr> <tr> <td>795/120 В Mark IV</td> <td>2000 Ом</td> </tr> <tr> <td>1095/240 В Mark V</td> <td>3,9 кОм</td> </tr> <tr> <td>1595/120 В Mark V/Mark VII</td> <td>6,2 кОм</td> </tr> <tr> <td>Mark X</td> <td>10,0 кОм</td> </tr> </tbody> </table> <ol style="list-style-type: none"> 5. Подключите разъем термовыключателя к разъему платы управления. Подключите питание, ВКЛЮЧИТЕ краскораспылитель и поверните ручку регулирования давления по часовой стрелке на 1/2 оборота. Если краскораспылитель не работает, замените плату управления. 	Таблица сопротивлений:		695/240 В Mark IV	0 Ом	795/120 В Mark IV	2000 Ом	1095/240 В Mark V	3,9 кОм	1595/120 В Mark V/Mark VII	6,2 кОм	Mark X	10,0 кОм
Таблица сопротивлений:														
695/240 В Mark IV	0 Ом													
795/120 В Mark IV	2000 Ом													
1095/240 В Mark V	3,9 кОм													
1595/120 В Mark V/Mark VII	6,2 кОм													
Mark X	10,0 кОм													

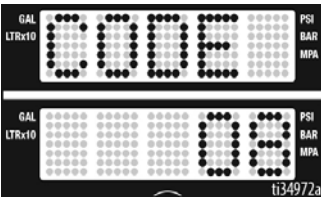
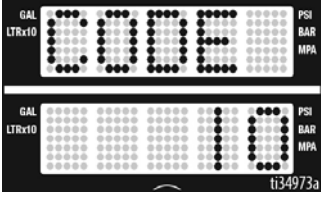
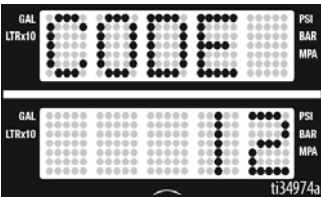
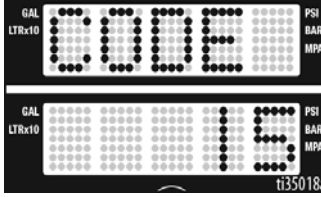
Поиск и устранение неисправностей

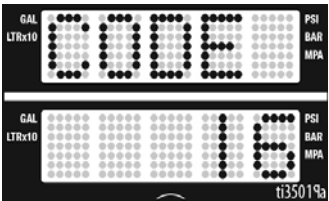
Проблема	Причина	Решение
<ul style="list-style-type: none"> краскораспылитель не работает На дисплее появится CODE 08 (КОД 02).  <ul style="list-style-type: none"> Индикатор состояния BlueLink мигает циклически по восемь раз. 	<p>Напряжение питания слишком низкое для работы краскораспылителя</p>	<ol style="list-style-type: none"> 1. ВЫКЛЮЧИТЕ краскораспылитель и отключите питание. 2. Отключите все оборудование, подключенное к этой цепи. 3. Подключайте только исправный источник напряжения, чтобы избежать повреждения электронных компонентов.
<ul style="list-style-type: none"> краскораспылитель не работает На дисплее появится CODE 10 (КОД 02).  <ul style="list-style-type: none"> Индикатор состояния BlueLink мигает циклически по 10 раз. 	<p>Плата управления перегревается</p>	<ol style="list-style-type: none"> 1. Убедитесь в том, что канал забора воздуха двигателя не забит. 2. Убедитесь, что вентилятор надежно прикреплен к валу двигателя. 3. Замените плату управления. 4. Замените электродвигатель.
<ul style="list-style-type: none"> краскораспылитель не работает На дисплее появится CODE 12 (КОД 02).  <ul style="list-style-type: none"> Индикатор состояния BlueLink мигает циклически по 12 раз. 	<p>Включена защита от чрезмерного тока.</p>	<p>Включите и выключите питание.</p>
<ul style="list-style-type: none"> краскораспылитель не работает На дисплее появится CODE 15 (КОД 02).  <ul style="list-style-type: none"> Индикатор состояния BlueLink мигает циклически по 15 раз. 	<p>Вал двигателя не вращается (отсутствует ток в обмотках двигателя)</p>	<ol style="list-style-type: none"> 1. ВЫКЛЮЧИТЕ краскораспылитель и отключите питание. 2. Снимите крышку электродвигателя. 3. Отсоедините плату управления двигателем и осмотрите на отсутствие повреждений соединений. 4. Снова подключите устройство управления двигателем. 5. Включите питание. Если код ошибки не исчезнет, замените плату управления.

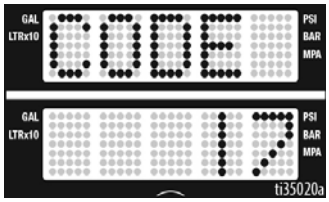
Проблема	Причина	Решение
<ul style="list-style-type: none"> краскораспылитель не работает На дисплее отображается сообщение CODE 16 (КОД 16)  <ul style="list-style-type: none"> Индикатор состояния BlueLink мигает циклически по 16 раз. 	<p>Датчик положения вала двигателя не работает</p>	<ol style="list-style-type: none"> 1. ВЫКЛЮЧИТЕ краскораспылитель и отключите питание. 2. Снимите крышку электродвигателя. 3. Отсоедините датчик положения двигателя и осмотрите для выявления повреждений на соединителях.  <p>ti18685a</p> <ol style="list-style-type: none"> 4. Снова подключите датчик. 5. ВКЛЮЧИТЕ питание. Если код не исчезает, замените двигатель.
<ul style="list-style-type: none"> краскораспылитель не работает На дисплее появится CODE 17 (КОД 02).  <ul style="list-style-type: none"> Индикатор состояния BlueLink мигает циклически по 17 раз. 	<p>Вилка краскораспылителя вставлена в розетку с неправильным напряжением.</p>	<ol style="list-style-type: none"> 1. ВЫКЛЮЧИТЕ краскораспылитель и отключите питание. 2. Подключайте только исправный источник напряжения, чтобы избежать повреждения электронных компонентов.

Поиск и устранение неисправностей

Электрические компоненты (продолжение)

краскораспылитель не работает, на дисплее отсутствует индикация, либо индикатор состояния BlueLink не загорается.

(см. страницу со схемой действий)

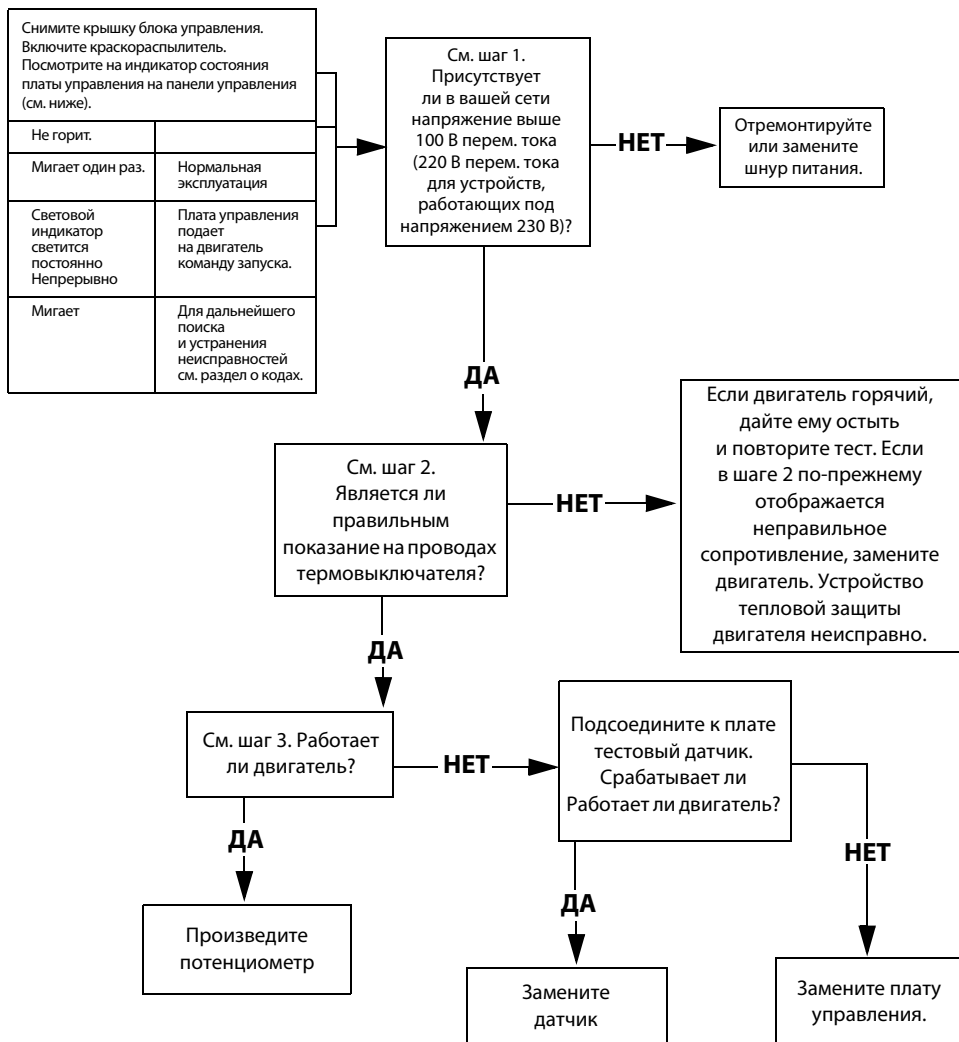

ШАГ 1:

Вставьте шнур питания в электророзетку и включите питание. Подсоедините щупы к двухпозиционному переключателю. Переключите измерительный прибор на вольты переменного тока.

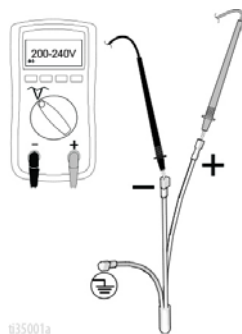

ШАГ 2:

Проверьте термовыключатель двигателя. Отключите желтые провода над двигателем. Показания измерительного прибора должны соответствовать таблице сопротивления на странице 42.

ПРИМЕЧАНИЕ: Во время снятия показателей двигатель должен быть холодным.

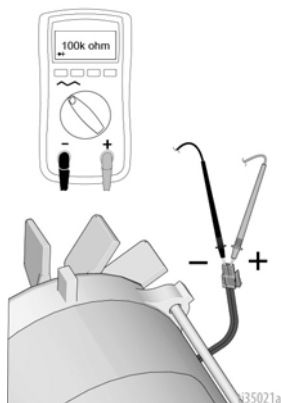

ШАГ 3:

Вставьте шнур питания в электророзетку и включите питание. Отсоедините потенциометр.



Электрические компоненты (продолжение)

Краскораспылитель не выключается

1. Выполните **процедуру сброса давления**, стр. 19. Оставьте клапан заправки открытым, переведите выключатель в положение ВЫКЛ и отключите краскораспылитель от розетки.
2. Выполните приведенные ниже инструкции по поиску и устранению неисправностей.

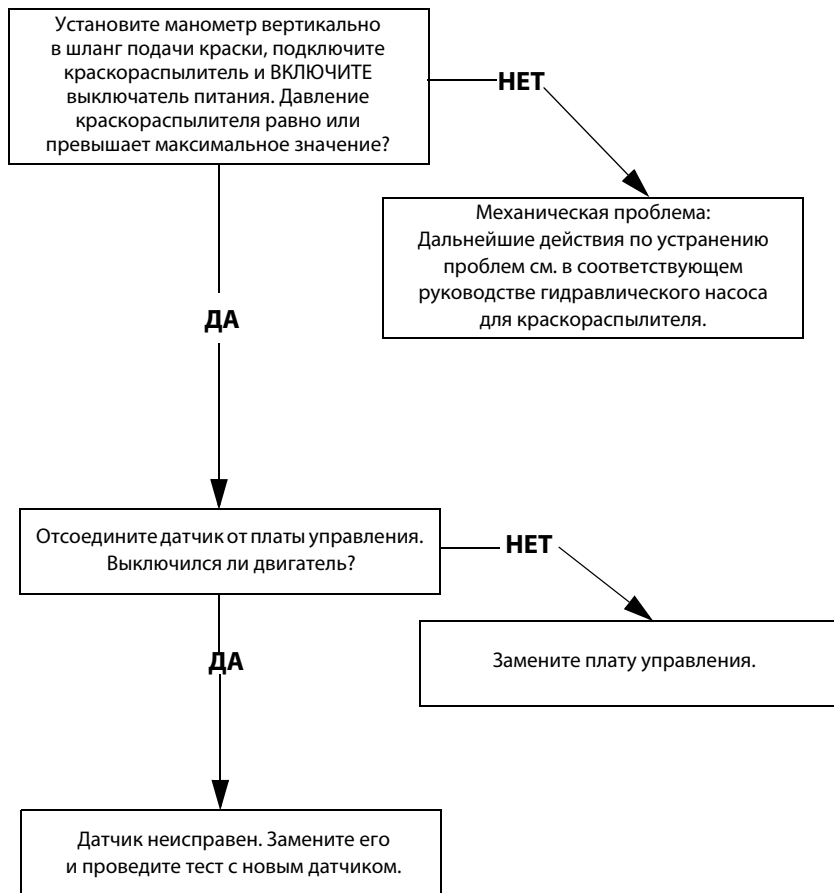

Перечень деталей 695/795 Lo-Boy Standard

Перечень деталей 695/795 Lo-Boy Standard

Обозн.	Крутящий момент
△1	4,5–5,0 Н·м (40–45 дюймофунтов)
△2	1,0–1,2 Н·м (9–11 дюймофунтов)
△3	22,6–25,9 Н·м (200–230 дюймофунтов)
△4	21,4–23,7 Н·м (190–210 дюймофунтов)
△5	2,4–3,1 Н·м (22–28 дюймофунтов)
△6	33,8–40,6 Н·м (25–30 футофунтов)
△7	94,9–108,4 Н·м (70–80 футофунтов)
△8	14,6–16,9 Н·м (130–150 дюймофунтов)
△9	7,3–9,6 Н·м (65–85 дюймофунтов)

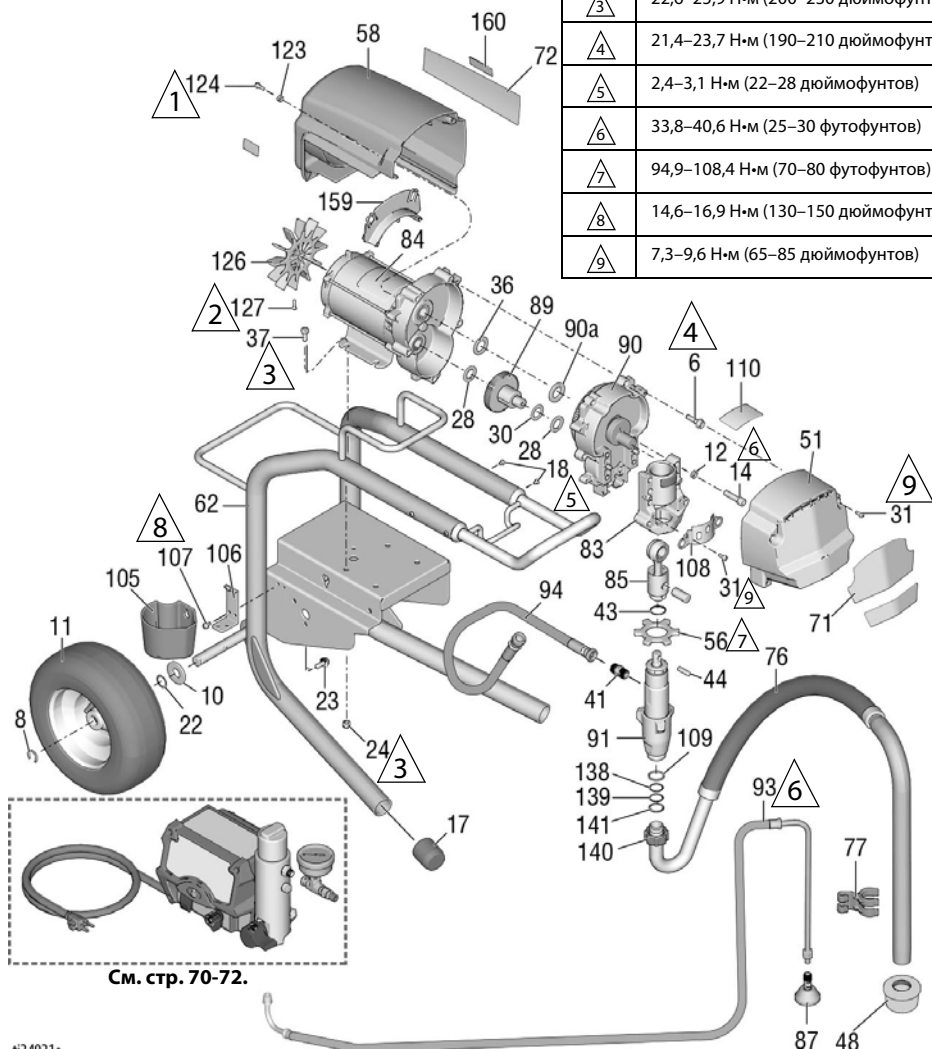

t134931a

Перечень деталей 695/795 Lo-Boy Standard

Список деталей 695/795 Lo-Boy Standard

Обозн.	Номера	Описание	Кол-во	Обозн.	Номера	Описание	Кол-во
6	15C753	ВИНТ, крепежн., с углубл. под ключ, шестигр.	5	85	241008	ШТОК, соединительный вкл. 43	1
8	15E891	ЗАЖИМНАЯ СКОБА, стопорная	2	87	241920	ОТРАЖАТЕЛЬ, с резьбой	1
10	156306	ШАЙБА, плоская	2	89	287289	РЕДУКТОР, комбинация; включает поз. 28, 30	1
11*	119420	КОЛЕСО пневматическое	2	90	287283	КОРПУС, привода	1
12	106115	ШАЙБА, стопорная, пружинная	4	90а	107089	ШАЙБА, опорн. кольцо, упорная	1
14	17E788	ВИНТ, крепежный, с головкой под торцевой ключ	4	91	16Y598	НАСОС, поршневой 695/795	1
17	15C871	КОЛПАЧОК для стойки	2	93	248217	ШЛАНГ, сливной вкл. 87	1
18	109032	ВИНТ крепежный, с полукруглой головкой	4	94	16X904	ШЛАНГ, с муфтой, 3/8 x 19.5	1
22	116038	ШАЙБА волнистая, пружинная	2	99	24A249	РУКОЯТКА, тележки	1
24	111040	ГАЙКА шестигранная, с фланцем	4	105	276975	ЧАША, сливная	1
28	114672	ШАЙБА, упорная	2	106	15F952	СКОБА, сливной чаши	1
30	114699	ШАЙБА, упорная	1	107	114423	ВИНТ, крепежный, с шестигранной головкой	2
31	118444	ВИНТ, крепежн., с буртиком под шестигр. головкой	6	108	16X770	ШТОК насоса	1
36	116191	ШАЙБА, упорная	1	109	115099	ШАЙБА, садовый шланг	1
37	100057	ВИНТ, крепежный, с шестигранной головкой	4	110		ЭТИКЕТКА, серии Standard	1
41	196178	ФИТИНГ	1		17E924	Ultra	
43	176817	ПРУЖИНА, фиксирующая	1		17G987	Ultimate	
44	176818	ШТИФТ, прямой, без головки	1	117	187437	ЭТИКЕТКА, крутящий момент	1
48	189920	СЕТЧАТЫЙ ФИЛЬТР (1-11 1/2 NPSM)	1	123	276980	ПРОКЛАДОЧНОЕ КОЛЬЦО, крышка	2
51	24V023	КРЫШКА, привода, пластик, окрашенный; включает позицию 31	1	124	119250	ВИНТ, с буртиком под шестигр. головкой	2
56	17A257	ГАЙКА, стопорная	1	126	15D088	ВЕНТИЛЯТОР электродвигателя	1
58	287281	ЭКРАН 695, двигателя, окрашенный; включает позиции 123, 124	1	127	115477	ВИНТ, крепежный, с полукруглой головкой под ключ torx	1
62	24Y424	РАМА, тележка	1	128▲		БИРКА, ПРЕДУПРЕЖДАЮЩАЯ (не показана)	1
71		ЭТИКЕТКА, передняя часть	1		222385	Английский, французский, испанский	
	17E728	Ultra 695			17A134	Английский, китайский, корейский	
	17E730	Ultra 795			17R476	Английский, испанский, португальский	
	17E736	Ultimate 695		138	117559	УПЛОТНИТЕЛЬНОЕ КОЛЬЦО	2
72		ЭТИКЕТКА, боковая	1	139	118505	КОЛЬЦО, стопорное, наружное	1
	17E729	Ultra 695		140	15C980	ГАЙКА зажимная	1
	17E731	Ultra 795		141	15C981	ШАЙБА, всасывающего поворотного патрубка	1
	17E737	Ultimate 695		159	278075	ПЕРЕГОРОДКА	1
76	248216	ШЛАНГ, всасывание; включает поз. 109, 138, 139, 140, 141.	1	160	15Y118	НАКЛЕЙКА, сделано в США	1
77	15D000	ЗАЖИМНАЯ СКОБА, линия слива	1				
83	24V026	КОРПУС, подшипника; включает позиции 12, 14, 31, 108, 117	1				
84	257185	ДВИГАТЕЛЬ, электрич.; вкл. поз. 126, 127	1				

* 253132 КОМПЛЕКТ, ремонтный, трубка, 11 дюймов.

▲ Запасные этикетки безопасности, бирки и карточки доступны бесплатно.

Детали 695/795/Mark IV Hi-Boy Standard

Детали 695/795/Mark IV Hi-Boy Standard

Обозн.	Крутящий момент
1	4,5–5,0 Н·м (40–45 дюймофутов)
2	1,0–1,2 Н·м (9–11 дюймофутов)
3	22,6–25,9 Н·м (200–230 дюймофутов)
4	21,4–23,7 Н·м (190–210 дюймофутов)
5	2,4–3,1 Н·м (22–28 дюймофутов)
6	33,8–40,6 Н·м (25–30 футофутов)
7	94,9–108,4 Н·м (70–80 футофутов)
8	14,6–16,9 Н·м (130–150 дюймофутов)
9	7,3–9,6 Н·м (65–85 дюймофутов)

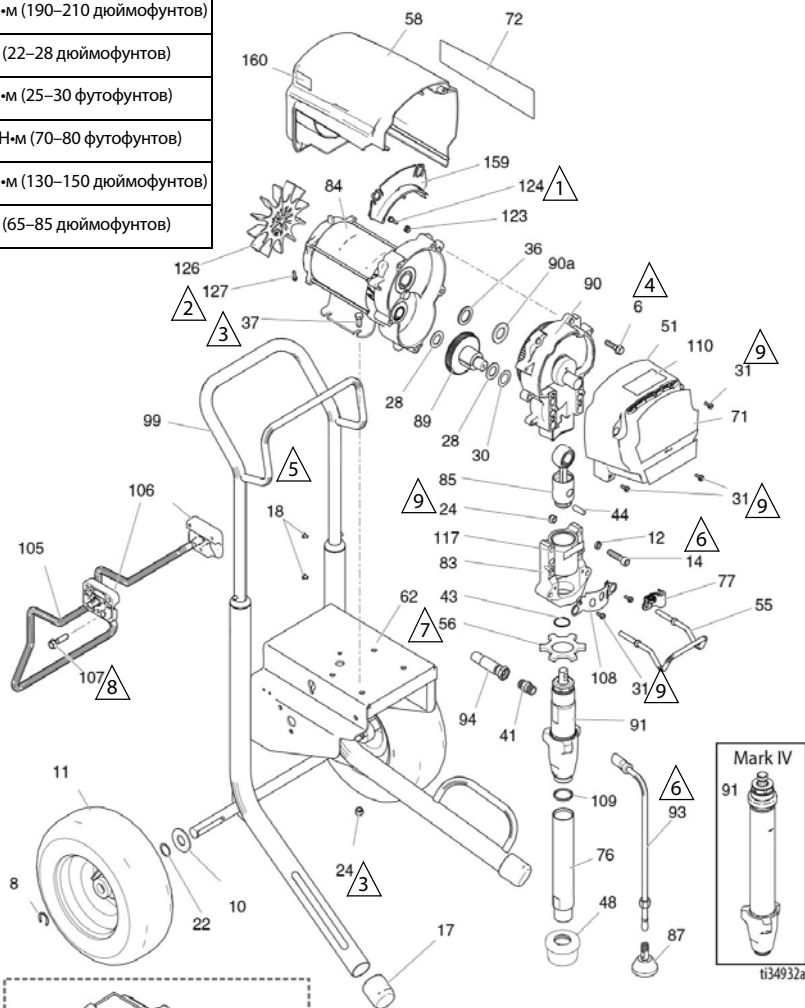

Детали 695/795/Mark IV Hi-Boy Standard

Список деталей 695/795/Mark IV Hi-Boy Standard

Обозн.	Номера	Описание	Кол-во	Обозн.	Номера	Описание	Кол-во
6	15C753	ВИНТ, крепежн., с углубл. под ключ, шестигр.	5	84		ДВИГАТЕЛЬ, электрич.; <i>вкл. поз. 106, 127</i>	1
8	15E891	ЗАЖИМНАЯ СКОБА, стопорная	2	257185		695/Mark IV 230 B	
10	156306	ШАЙБА, плоская	2	257186		795/Mark IV 120 B	
11*	119420	КОЛЕСО пневматическое	2	241008		ШТОК, соединительный <i>вкл. 43</i>	1
12	106115	ШАЙБА, стопорная, пружинная	4	87	241920	ОТРАЖАТЕЛЬ, с резьбой	1
14	17E788	ВИНТ, крепежный, с головкой под торцевой ключ	4	89	287289	РЕДУКТОР, комбинация; <i>включает поз. 28, 30</i>	1
17	15C871	КОЛПАЧОК для стойки	2	90		КОРПУС, привода; <i>включает б, 36, 90a</i>	1
18	109032	ВИНТ крепежный, с полукруглой головкой	4	287283		695/Mark IV 230 B	
22	116038	ШАЙБА волнистая, пружинная	2	287284		795/Mark IV 120 B	
24	111040	ГАЙКА шестигранная, с фланцем	6	90a	107089	ШАЙБА, опорн. кольцо, упорная	1
28	114672	ШАЙБА, упорная	2	91		НАСОС, поршневой; <i>включает поз. 41, 109</i>	1
30	114699	ШАЙБА, упорная	1	16Y598		695/795	
31	118444	ВИНТ, крепежн., с буртиком под шестигр. головкой	6	17H828		Mark IV	
36	116191	ШАЙБА, упорная	1	93	244240	ШЛАНГ, спаренный; <i>вкл. поз. 87</i>	1
37	100057	ВИНТ, крепежный, с шестигранной головкой	4	94	16X904	ШЛАНГ, с муфтой, 3/8 x 19.5	1
41	196178	ФИТИНГ	1	99	287489	РУКОЯТКА, тележки	1
43	176817	ПРУЖИНА, фиксирующая	1	105	16X695	ДЕРЖАТЕЛЬ, стойка, тележка	1
44	176818	ШТИФТ, прямой, без головки	1	106	15C982	ЭКСЦЕНТРИК, тележка	2
48	189920	СЕТЧАТЫЙ ФИЛЬТР (1-11 1/2 NPSM)	1	107	114531	ВИНТ, шлицованный, с шестигранной головкой и буртиком	4
51	24V023	КРЫШКА, привода, пластик, окрашенный; <i>включает позицию 31</i>	1	108	16X770	ЩИТОК, шток насоса	1
55	16C457	ДЕРЖАТЕЛЬ, для ведра	1	109	118494	КОЛЬЦО, уплотнительное	1
56	17A257	ГАЙКА, стопорная	1	110		ЭТИКЕТКА, серии Standard Ultra/TexSpray Mark Ultimate	1
58		ЭКРАН, двигатель, окрашенный <i>включает поз. 123, 124</i>	1	117	17E924	17G987	1
	287281	695/Mark IV 230 B		123	187437	ЭТИКЕТКА, крутящий момент	1
	287282	795/Mark IV 120 B		124	276980	ПРОКЛАДЧОНОЕ КОЛЬЦО, крышка	2
62	24Y429	РАМА, тележка	1	124	119250	ВИНТ, с буртиком под шестигр. головкой	2
71		ЭТИКЕТКА, передняя часть Ultra 695	1	126	15D088	ВЕНТИЛЯТОР электродвигателя	1
	17E728	Ultra 695		127	115477	ВИНТ, крепежный, с полукруглой головкой под ключ torx	1
	17E730	Ultra 795		128▲		БИРКА, ПРЕДУПРЕЖДАЮЩАЯ (не показана)	1
	17E736	Ultimate 695		222385		Английский, французский, испанский	
	17E738	Ultimate 795		17A134		Английский, китайский, корейский	
	17E745	TexSpray Mark IV		17R476		Английский, испанский, португальский	
72		ЭТИКЕТКА, боковая Ultra 695	1	159	278075	ПЕРЕГОРОДКА	1
	17E729	Ultra 695		160	15Y118	НАКЛЕЙКА, сделано в США	1
	17E731	Ultra 795					
	17E737	Ultimate 695					
	17E739	Ultimate 795					
	17E744	TexSpray Mark IV 230 B					
	17E746	TexSpray Mark IV 120 B					
76	248214	ТРУБКА, впускная; <i>вкл. поз. 109</i>	1				
77	278204	ЗАЖИМНАЯ СКОБА, пружинная	1				
83	24V026	КОРПУС, подшипника; <i>вкл. 12, 14, 24, 31, 55, 77, 108, 117</i>	1				

▲ Запасные этикетки безопасности, бирки и карточки доступны бесплатно.

* 253132 КОМПЛЕКТ, ремонтный, трубка

Детали 1095/1595/Mark V/Mark VII Hi-Boy

Детали 1095/1595/Mark V/Mark VII Hi-Boy Standard

Обозн.	Крутящий момент
	4,5–5,0 Н·м (40–45 дюймофунтов)
	1,0–1,2 Н·м (9–11 дюймофунтов)
	22,6–25,9 Н·м (200–230 дюймофунтов)
	21,4–23,7 Н·м (190–210 дюймофунтов)
	2,4–3,1 Н·м (22–28 дюймофунтов)
	33,8–40,6 Н·м (25–30 футофунтов)
	94,9–108,4 Н·м (70–80 футофунтов)
	14,6–16,9 Н·м (130–150 дюймофунтов)
	7,3–9,6 Н·м (65–85 дюймофунтов)

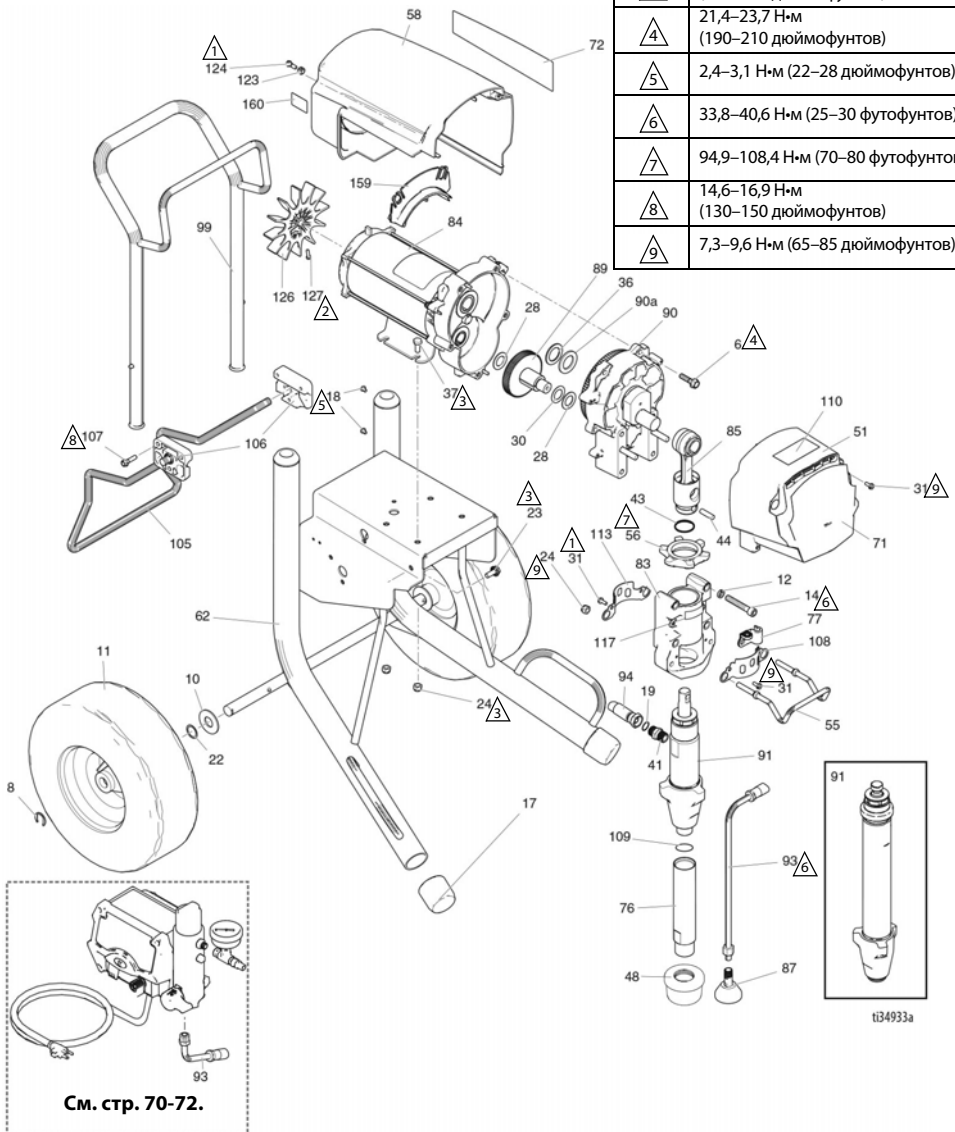

Детали 1095/1595/Mark V/Mark VII Hi-Boy

Список деталей 1095/1595/Mark V Hi-Boy Standard

Обозн.	Номера	Описание	Кол-во	Обозн.	Номера	Описание	Кол-во
6	15C753	ВИНТ, крепежн., с углубл. под ключ, шестигр.	5	84		ДВИГАТЕЛЬ, электрический; включает поз. 126, 127	1
8	15E891	ЗАЖИМНАЯ СКОБА, стопорная	2	257187		1095/Mark V 230V/Mark V, Япония	
10	156306	ШАЙБА, плоская	2	257188		1595/Mark V 120 В /UK Mark V/Mark VII	
11*	119509	КОЛЕСО пневматическое	2				
12	106115	ШАЙБА, стопорная, пружинная	4	85	24V021	ШТОК, соединительный; вкл. поз. 43, 44	1
14	17E789	ВИНТ, крепежный, с головкой под торцевой ключ	4	87	241920	ОТРАЖАТЕЛЬ, с резьбой	1
17	276974	КОЛПАЧОК для стойки	2	89	287290	РЕДУКТОР, комбинация; включает поз. 28, 30	1
18	108795	ВИНТ крепежный, с полукруглой головкой	4	90		КОРПУС, привод включает 6, 36, 90а	1
19	102982	УПЛОТНЕНИЕ, кольцо круглого сечения (Mark V/Mark VII)	1		287294	1095 110V/120V	
22	116038	ШАЙБА волнистая, пружинная	2	90а	287295	1095 230V/1595/Mark V	
23	117791	ВИНТ, с фланц. головкой и колпачком	2	91	24M417	MARK VII	
24	111040	ГАЙКА шестигранная, с фланцем	6		194173	ШАЙБА, опорн. кольцо, упорная	1
28	114672	ШАЙБА, упорная	2			НАСОС, поршневой; включает поз. 41, 76, 109	1
30	114699	ШАЙБА, упорная	1		16Y706	1095/1595	
31	118444	ВИНТ, крепежн., с буртиком под шестигр. головкой	8		17H829	Mark V	
36	116192	ШАЙБА, упорная	1		17H830	MARK VII	
37	100057	ВИНТ, крепежный, с шестигранной головкой	4		244240	ШЛАНГ, сливной вкл. 87	1
41		ФИТИНГ, насоса, быстрое разъединение	1		94	ШЛАНГ, с муфтой 3/8 x 15.75	1
	196178	1095/1595			16X904	1095/1595	
	16X834	Mark V/Mark VII			24V029	Mark V/Mark VII; включает поз. 19	
43	119778	ПРУЖИНА, фиксирующая	1		99	РУКОЯТКА, тележки	1
44	183210	ШТИФТ, насосный	1		105	ДЕРЖАТЕЛЬ, стойка, тележка	1
48	189920	СЕТЧАТЫЙ ФИЛЬТР (1-11 1/2 NPSM)	1		106	ЭКСЦЕНТРИК, тележка	2
51	24V024	КРЫШКА, привода, пластик, окрашенный; включает позицию 31	1		107	ВИНТ, шлицованный, с шестигранной головкой и буртиком	4
55	16C457	ДЕРЖАТЕЛЬ, для ведра	1		108	НАСОС, шток шитка	1
56	193031	ГАЙКА, стопорная	1		109	КОЛЬЦО, уплотнительное	1
58	287282	ЭКРАН, двигатель, окрашенный	1		110	ЭТИКЕТКА, серии Standard	1
62	24Y428	РАМА, тележка 1095/1595	1		113	Ultra/TexSpray Mark	
71		ЭТИКЕТКА, UltraMax	1		17G987	Ultimate	
	17E732	Ultra 1095			15C762	ШИТОК, шток насоса	1
	17E734	Ultra 1595			117	ЭТИКЕТКА, крутящий момент	1
	17E740	Ultimate 1095			123	ПРОКЛАДОЧНОЕ КОЛЬЦО, крышка	2
	17E742	Ultimate 1595			124	ВИНТ, с буртиком под шестигр. головкой	3
	17E747	TexSpray Mark V			126	ВЕНТИЛЯТОР	
	17E749	MARK VII			15D088	электродвигателя	
72		ЭТИКЕТКА, UltraMax II 1095/1595	1		127	ВИНТ, крепежный, с углубл. под ключ и полукругл. головкой	1
	17E733	Ultra 1095			128▲	БИРКА, ПРЕДУПРЕЖДАЮЩАЯ (не показана)	1
	17E735	Ultra 1595			222385	Английский, французский, испанский	
	17E741	Ultimate 1095			17A134	Английский, китайский, корейский	
	17E743	Ultimate 1595			17R476	Английский, испанский, португальский	
	17E748	TexSpray Mark V			159	ПЕРЕГОРОДКА	1
	17E750	MARK VII			160	НАКЛЕЙКА, сделано в США	1
76	248215	ТРУБКА, впускная; вкл. поз. 109	1		161	ФИТИНГ, Mark VII	1
77	278204	ЗАЖИМНАЯ СКОБА, линия слива	1				
83	24V027	КОРПУС, подшипника; вкл. поз. 12, 14, 24, 31, 55, 77, 108, 113, 117	1				

▲ Запасные этикетки безопасности, бирки и карточки доступны бесплатно.

* 253131 КОМПЛЕКТ, ремонтный, трубка

Детали Mark X Standard

Обозн.	Крутящий момент
	4,5–5,0 Н·м (40–45 дюймофутов)
	6,2–6,7 Н·м (55–60 дюймофутов)
	22,6–25,9 Н·м (200–230 дюймофутов)
	21,4–23,7 Н·м (190–210 дюймофутов)
	2,4–3,1 Н·м (22–28 дюймофутов)
	33,8–40,6 Н·м (25–30 футофутов)
	94,9–108,4 Н·м (70–80 футофутов)
	14,6–16,9 Н·м (130–150 дюймофутов)
	7,3–9,6 Н·м (65–85 дюймофутов)

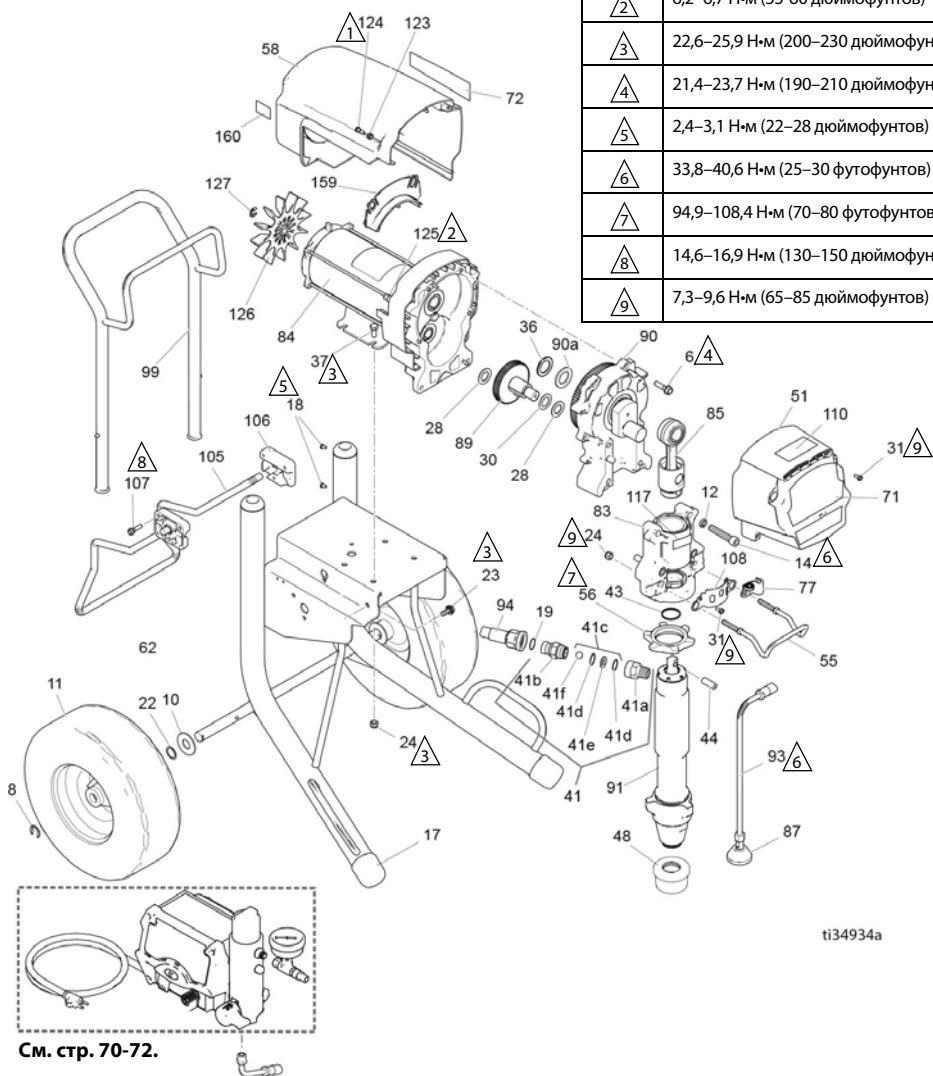

ti34934a

Список деталей Mark X Standard

Обозн.	Артикул	Описание	Кол-во	Обозн.	Артикул	Описание	Кол-во	
6	15C753	ВИНТ, крепежн., с углубл. под ключ, шестигр.	6	83	24V028	КОРПУС, подшипника; <i>вкл. 12, 14, 24, 31, 55, 77, 108, 117</i>	1	
8	15E891	ЗАЖИМНАЯ СКОБА, стопорная	2	84	258909	ДВИГАТЕЛЬ, электрический; <i>включает поз. 125, 126, 127</i>	1	
10	156306	ШАЙБА, плоская	2	85	24V022	ШТОК, соединительный; <i>вкл. поз. 43, 44</i>	1	
11*	119509	КОЛЕСО пневматическое	2	87	241920	ОТРАЖАТЕЛЬ, с резьбой	1	
12	112600	ШАЙБА, стопорная, пружинная	4	89	288035	РЕДУКТОР комбинация; <i>включает поз. 28, 30</i>	1	
14	17E790	ВИНТ, крепежный, с головкой под торцевой ключ	4	90	287990	КОРПУС, привода; <i>включает б. 36, 90а</i>	1	
17	276974	КОЛПАЧОК для стойки	2	90а	194173	ШАЙБА, опорн. кольцо, упорная	1	
18	108795	ВИНТ крепежный, с полукруглой головкой	4	91	17Н831	НАСОС поршневой	1	
19	102982	УПЛОТНИТЕЛЬНОЕ КОЛЬЦО	1	93	244240	ШЛАНГ, сливной <i>вкл. 87</i>	1	
22	116038	ШАЙБА волнистая, пружинная	2	94	24V029	ШЛАНГ, спаренный; <i>вкл. поз. 19</i>	1	
23	117791	ВИНТ, с фланцевой головкой	2	99	24А250	РУКОЯТКА, тележки	1	
24	111040	ГАЙКА стопорная	6	105	16Х696	ДЕРЖАТЕЛЬ, стойка, тележка	1	
28	114672	ШАЙБА, упорная	2	106	15С982	ЭКСЦЕНТРИК, тележка	2	
30	114699	ШАЙБА, упорная	1	107	114531	ВИНТ, шлицованный, с шестигранной головкой и буртиком	4	
31	118444	ВИНТ, крепежн., с буртиком под шестигр. головкой	6	108	16Х770	ЩИТОК, шток насоса	1	
36	116192	ШАЙБА, упорная	1	110	17Е924	ЭТИКЕТКА, серии Standard	1	
37	100057	ВИНТ, крепежный, с шестигранной головкой	4	117	187437	ЭТИКЕТКА, крутящий момент	1	
41	24U755	КЛАПАН, обратный, быстрое разъединение	1	123	276980	ПРОКЛАДОЧНОЕ КОЛЬЦО, крышка	2	
41а	16N461	КОРПУС, седло, обратный клапан	1	124	119250	ВИНТ, с буртиком под шестигр. головкой	3	
41b	16Х837	КОРПУС обратного клапана, шарового	1	125	15G845	ПРОСТАВКА	2	
41с	24M725	КОМПЛЕКТ, ремонтный, обратный клапан; <i>включает поз. 41d, 41e, 41f</i>	1	126	15V577	ВЕНТИЛЯТОР электродвигателя	1	
41d		УПЛОТНИТЕЛЬНОЕ КОЛЬЦО	2	127	122347	ВИНТ, крепежный, с углубл. под ключ и полукругл. головкой	1	
41e		СЕДЛО	1	128▲		БИРКА	1	
41f		ШАР	1			ПРЕДУПРЕЖДАЮЩАЯ (не показана)		
43	119677	ПРУЖИНА, фиксирующая	1		222385	Английский, французский, испанский		
44	197443	ШТИФТ, насосный	1		17А134	Английский, китайский, корейский		
48	189920	СЕТЧАТЫЙ ФИЛЬТР (1-11 1/2 NPSM)	1		17R476	Английский, испанский, португальский		
51	24V025	КРЫШКА, привода, пластик, окрашенный; <i>включает позицию 31</i>	1		159	278075	ПЕРЕГОРОДКА	1
55	16С457	ДЕРЖАТЕЛЬ, для ведра	1		160	15Y118	НАКЛЕЙКА, сделано в США	1
56	193394	ГАЙКА, стопорная	1					
58	287282	ЭКРАН, двигатель, окрашенный <i>включает поз. 123, 124</i>	1					
62	24Y428	РАМА, тележка	1					
71	17Е751	ЭТИКЕТКА, Mark X, передняя	1					
72	17Е752	ЭТИКЕТКА, Mark X, боковая	1					
77	278204	ЗАЖИМНАЯ СКОБА, линия слива	1					

▲ Запасные этикетки безопасности, бирки и карточки доступны бесплатно.

* 253131 КОМПЛЕКТ, ремонтный, трубка

Детали 695/795/Mark IV ProContractor

Детали 695/795/Mark IV ProContractor

Обозн.	Крутящий момент
△1	4,5–5,0 Н·м (40–45 дюймофутов)
△2	1,0–1,2 Н·м (9–11 дюймофутов)
△3	22,6–25,9 Н·м (200–230 дюймофутов)
△4	21,4–23,7 Н·м (190–210 дюймофутов)
△5	13,5–14,6 Н·м (120–130 дюймофутов)
△6	33,8–40,6 Н·м (25–30 футофутов)
△7	51,5–56,9 Н·м (38–42 футофунта)
△8	14,6–16,9 Н·м (130–150 дюймофутов)
△9	10,1–12,4 Н·м (90– 110 дюймофутов)
△10	7,3–9,6 Н·м (65–85 дюймофутов)

См. стр. 68

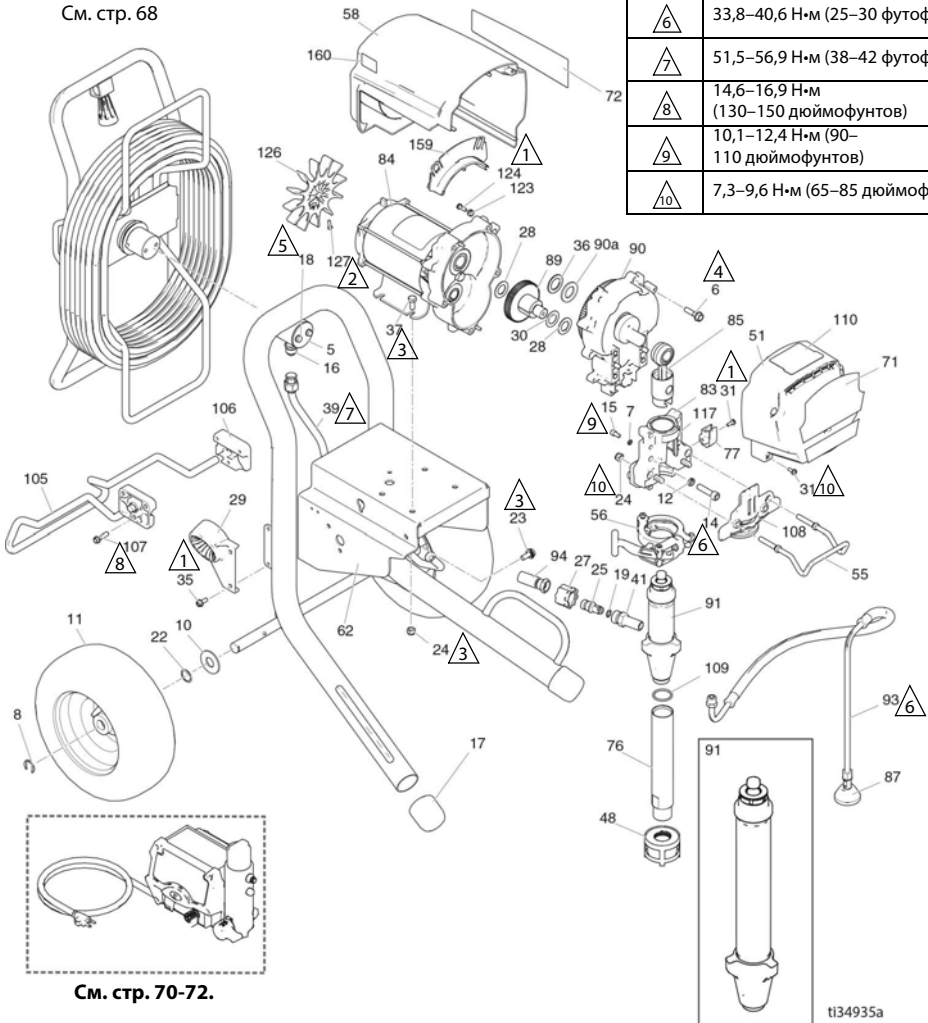

См. стр. 70-72.

Детали 695/795/Mark IV ProContractor

Список деталей 695/795/Mark IV ProContractor

Обозн.	Номера	Описание	Кол-во	Обозн.	Номера	Описание	Кол-во
5	16C975	ПЛАСТИНА, поворотная	1	72		НАКЛЕЙКА, с фирменным знаком, боковая сторона	1
6	15C753	ВИНТ, крепежный, с буртиком под шестигранной головкой	5		17E729	695 Ultra	
7	105510	ШАЙБА, стопорная	2		17E731	795 Ultra	
8	15E891	пружинная ЗАЖИМНАЯ СКОБА, стопорная	2		17E744	Распылители для текстурного материала Mark IV TexSpray	
10	156306	ШАЙБА, плоская	2		17E737	695 Ultimate	
11	119420	КОЛЕСО пневматическое	2	76	17E739	795 Ultimate	
12	106115	ШАЙБА, стопорная (выс. шейка)	4		248214	ТРУБКА, впускная;	1
14	17E788	ВИНТ, с головкой под торцевой ключ	4			вкл. поз. 109	
15	101550	ВИНТ, с головкой под торцевой ключ	2	77	16X203	ЗАЖИМНАЯ СКОБА, линия слива	1
16	121311	ФИТИНГ, соединительный	1	84		КОРПУС, подшипника;	1
17	276974	КОЛПАЧОК для стойки	2		24V087	вкл. поз. 7, 12, 14, 15, 24, 31, 55, 56, 77, 108, 117	1
18	260212	ВИНТ, с шестигранным буртиком и шайбой	2			ДВИГАТЕЛЬ, электрический	1
19		КОЛЬЦО, уплотнительное	1		257185	695, Mark IV 230 В	
	107505	695/795			257186	795, Mark IV 120 В	
	102982	Mark IV		85	24V084	ШТОК, соединительный	1
22	116038	ШАЙБА волнистая, пружинная	2		241920	ОТРАЖАТЕЛЬ, с резьбой	1
23	117791	ВИНТ, для крышки, под трилистник	2		287289	РЕДУКТОР, комбинация;	1
24	111040	ГАЙКА, стопорная, нейлон, тонкая	6	90а		включает поз. 28, 30	
25	16X833	ФИТИНГ, QD, 695/795	1	91	17H823	КОРПУС, привода, M1;	1
27	120583	ГАЙКА, затяжная, 695/795	1		287283	включает 6, 36, 90а	
28	114672	ШАЙБА, упорная	2		287284	695, Mark IV 230 В	
29	278083	НАПРАВЛЯЮЩАЯ, шланга, Platinum	1	93	107089	795, Mark IV 120 В	
30	114699	ШАЙБА, упорная	1			ШАЙБА, опорн. кольцо, упорная	1
31	118444	ВИНТ, крепежный, с буртиком под шестигранной головкой и прорезью	5	94		НАСОС, поршневой, 695/795;	1
35	117633	ВИНТ, со шлицем и буртиком под шестигранной головкой	2		16X904	включает поз. 41, 109	
36	116191	ШАЙБА, упорная, 1095/795	1		24V029	НАСОС, поршневой, Mark IV	
37	100057	ВИНТ, крепежный, с шестигранной головкой	4		16X697	ШЛАНГ, сливной, Ultra hi-boy;	
39	24V095	ТРУБКА, формованная, Ultra, Platinum	1		15C982	включает позицию 87	
41		ФИТИНГ	1		114531	ШЛАНГ, с муфтой 3/8 x 15.75	1
	16Y579	695/795				695/795	
	16X834	Mark IV			16X904	Mark IV; включает поз. 19	
48	15V573	СЕТЧАТЫЙ ФИЛЬТР (1-11 1/2 NPSM)	1		24V029	Mark IV; включает поз. 19	
51	24V023	КРЫШКА, привода, пластмассовая, окрашенная; вкл. поз. 31	1		16X697	ВЕШАЛКА, стойки	1
55	16C457	ДЕРЖАТЕЛЬ, для ведра	1		15C982	ЭКСЦЕНТРИК, тележка	2
56	16X322	ЗАЖИМ, насос	1		114531	ВИНТ крепежный, с шайбой и шестигранной головкой	4
58		ЭКРАН, двигатель, окрашенный	1		108	ПЛАСТИНА, передняя, 3900 PC11	1
	287281	695, Mark IV 230 В			109	КОЛЬЦО, уплотнительное	1
	287282	795, Mark IV 120 В			110	ЭТИКЕТКА, серия ProContractor	1
62	24Y427	РАМА, Platinum, 695/795	1		17E925	Ultra/TexSpray Mark	
71		НАКЛЕЙКА, с фирменным знаком, передняя сторона	1	128▲	17G988	Ultimate	
	17E728	695 Ultra			187437	ЭТИКЕТКА, крутящий момент	1
	17E730	795 Ultra			276980	ПРОКЛАДОЧНОЕ КОЛЬЦО, крышка	2
	17E736	695 Ultimate			124	ВИНТ с буртиком	2
	17E738	795 Ultimate			126	ВЕНТИЛЯТОР	1
	17E745	Распылители для текстурного материала Mark IV TexSpray			127	электродвигателя	
					127	ВИНТ крепежный, с полукруглой головкой под звездообразный ключ	1
						БИРКА, ПРЕДУПРЕЖДАЮЩАЯ (не показана)	1
					222385	АНГЛИЙСКИЙ, французский, испанский	
					17A134	АНГЛИЙСКИЙ, китайский, корейский	
					17R476	АНГЛИЙСКИЙ, испанский, португальский	
					159	СКОБА, провод	1
					160	НАКЛЕЙКА, «Сделано в США»	1

▲ Запасные этикетки безопасности, бирки и карточки доступны бесплатно.

Детали 1095/1595/Mark V/Mark VII

Детали 1095/1595/Mark V/Mark VII ProContractor

Обозн.	Крутящий момент
	4,5–5,0 Н·м (40–45 дюймофунтов)
	1,0–1,2 Н·м (9–11 дюймофунтов)
	22,6–25,9 Н·м (200–230 дюймофунтов)
	21,4–23,7 Н·м (190–210 дюймофунтов)
	13,5–14,6 Н·м (120–130 дюймофунтов)
	33,8–40,6 Н·м (25–30 футофунта)
	51,5–56,9 Н·м (38–42 футофунта)
	14,6–16,9 Н·м (130–150 дюймофунтов)
	10,1–12,4 Н·м (90–110 дюймофунтов)
	7,3–9,6 Н·м (65–85 дюймофунтов)

См. стр. 68.

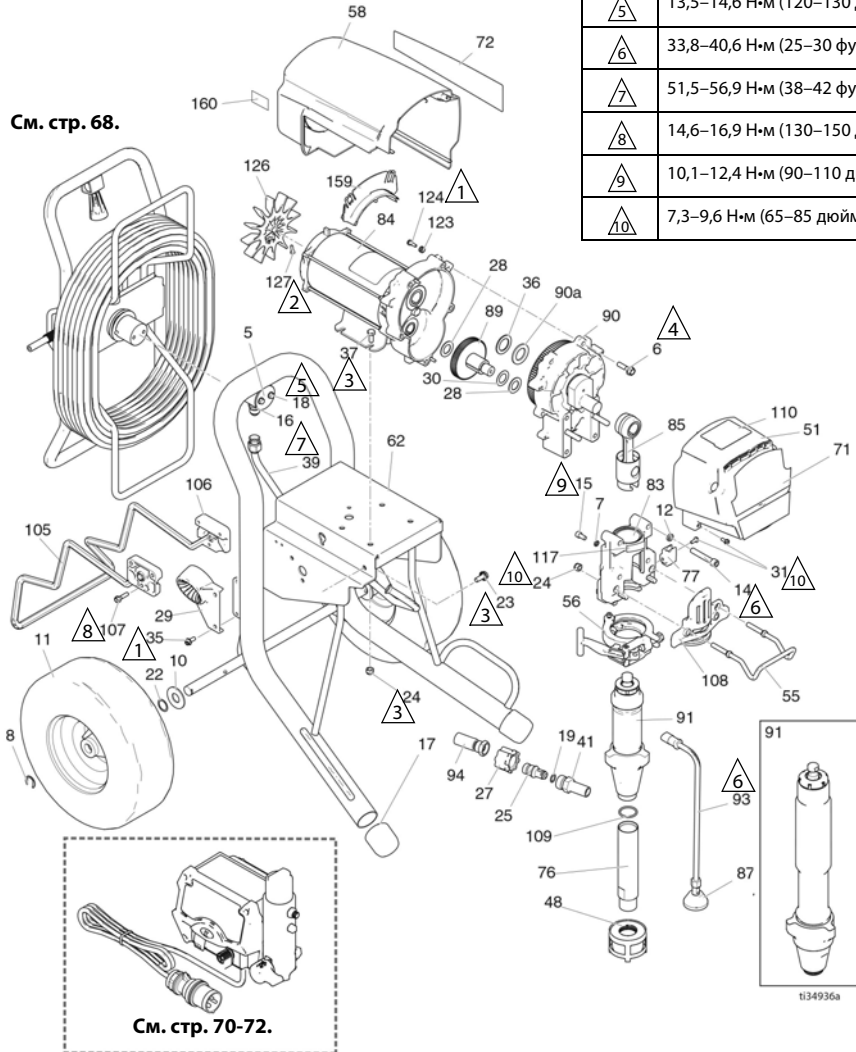

Детали 1095/1595/Mark V/Mark VII ProContractor

Список деталей 1095/1595/Mark V/Mark VII ProContractor

Обозн.	Номера	Описание	Кол-во	Обозн.	Номера	Описание	Кол-во
5	16C975	ПЛАСТИНА, поворотная	1	17E748	Распылители для текстурного материала Mark V TexSpray		
6	15C753	ВИНТ, крепежный, с буртиком под шестигранной головкой	5	17E741	1095 Ultimate		
7	105510	ШАЙБА, стопорная	2	17E743	1595 Ultimate		
8	15E891	ЗАЖИМНАЯ СКОБА, стопорная	2	17E750	MARK VII		
10	156306	ШАЙБА, плоская	2	248215	ТРУБКА, впускная; <i>вкл. поз. 109</i>	1	
11	119509	КОЛЕСО пневматическое	2	16X203	ЗАЖИМНАЯ СКОБА, линия слива	1	
12	106115	ШАЙБА, стопорная (выс. шейка)	4	83	24V088	КОРПУС, подшипника; <i>вкл. поз. 7, 12, 14, 15, 24, 31, 55, 56, 77, 108, 117</i>	1
14	17E789	ВИНТ, с головкой под торцевой ключ	4	84	ДВИГАТЕЛЬ, электрич.; <i>вкл. поз. 126, 127</i>	1	
15	101550	ВИНТ, с головкой под торцевой ключ	2	257187	1095/Mark V 230V/Mark V, Япония		
16	121311	ФИТИНГ, соединительный	1	257188	1595/Mark V 120 В/УК Mark V/Mark VII		
17	276974	КОЛПАЧОК для стойки	2	85	24V085	ШТОК, соединительный	1
18	260212	ВИНТ, с шестигранным буртиком и шайбой	2	87	241920	ОТРАЖАТЕЛЬ, с резьбой	1
19	107505	КОЛЬЦО, уплотнительное 1095/1595	1	89	287290	РЕДУКТОР, комбинация; <i>включает поз. 28, 30</i>	1
22	116038	ШАЙБА волнистая, пружинная	2	90	КОРПУС, привод <i>включает б. 36, 90a</i>	1	
23	117791	ВИНТ, для крышки, под трилистник	2	287294	1095 120 В / Mark V (Японская версия)		
24	111040	ГАЙКА, стопорная, вставная	6	287295	1095 230V/1595/Mark V		
25	16X833	ФИТИНГ, быстросъемный, (только 1095/1595)	1	24M417	MARK VII		
27	120583	ГАЙКА, затяжная, (только 1095/1595)	1	90a	194173	ШАЙБА, опорн. кольцо, упорная	1
28	114672	ШАЙБА, упорная	2	91	17H824	НАСОС, поршневой; <i>включает поз. 41, 76, 109</i>	1
29	278083	НАПРАВЛЯЮЩАЯ, шланга, Ultra Platinum	1	17H834	17H833	Модел 1095/1595	
30	24M197	НАПРАВЛЯЮЩАЯ, шланга, Mark VII	1	17H833	17H833	MARK VII	
30	114699	ШАЙБА, упорная	1	93	244240	Модел Mark V	1
31	118444	ВИНТ, крепежный, с буртиком под шестигранной головкой и прорезью	5	94	16X904	ШЛАНГ, сливной <i>вкл. 87</i>	1
35	117633	ВИНТ, со шлицем и буртиком под шестигранной головкой	2	105	24V029	ШЛАНГ, с муфтой 3/8 x 15.75 1095/1595	1
36	116192	ШАЙБА, упорная, 1595	1	106	16X698	Mark V; <i>включает поз. 19</i>	
37	100057	ВИНТ, крепежный, с шестигранной головкой	4	107	15C982	ДЕРЖАТЕЛЬ, стойка, тележка	1
39	24J081	ТРУБКА, формованная, ультра, платиновая	1	108	114531	ЭКСЦЕНТРИК, тележка	2
41	16Y579	ФИТИНГ, насос, QD 1095/1595	1	109	114531	ВИНТ крепежный, с шайбой и шестигранной головкой	4
41	16X834	MARK V/Mark VII	1	110	16X385	ПЛАСТИНА, передняя, 5900 PCII	1
48	15V573	СЕТЧАТЫЙ ФИЛЬТР (1-11 1/2 NPSM)	1	117	118494	КОЛЬЦО, уплотнительное	1
51	24V024	КРЫШКА, привода, пластмассовая, окрашенная; <i>вкл. поз. 31</i>	1	123	17E925	ЭТИКЕТКА, серия ProContractor Ultra/TexSpray Mark Ultimate	1
55	16C457	ДЕРЖАТЕЛЬ, для ведра	1	124	17G988	Ультра/TexSpray Mark Ultimate	
56	16X324	ЗАЖИМ, насос, большой	1	126	187437	ЭТИКЕТКА, крутящий момент	1
58	287282	ЭКРАН, двигатель, окрашенный <i>включает поз. 123, 124</i>	1	127	276980	ПРОКЛАДОЧНОЕ КОЛЬЦО, крышка	2
62	24Y426	РАМА, Platinum, 1095/Mark V	1	124	119250	ВИНТ с буртиком	3
71	17E732	НАКЛЕЙКА, с фирменным знаком, передняя сторона 1095 Ultra	1	126	15D088	ВЕНТИЛЯТОР электродвигателя	1
	17E734	1595 Ultra	1	127	115477	ВИНТ крепежный, с полукруглой головкой под звездобразный ключ	1
	17E747	Распылители для текстурного материала Mark V TexSpray		128▲	222385	БИРКА, ПРЕДУПРЕЖДАЮЩАЯ (не показана)	1
	17E740	1095 Ultimate			17A134	Английский, французский, испанский	
	17E742	1595 Ultimate			17R476	Английский, китайский, корейский	
	17E749	MARK VII		159	278075	Английский, испанский, португальский	
72	17E733	НАКЛЕЙКА, с фирменным знаком, боковая сторона 1095 Ultra	1	160	15Y118	СКОБА, провод	1
	17E735	1595 Ultra				НАКЛЕЙКА, «Сделано в США»	1

▲ Запасные этикетки безопасности, бирки и карточки доступны бесплатно.

Детали Mark X ProContractor

Обозн.	Крутящий момент
	4,5–5,0 Н·м (40–45 дюймофунтов)
	6,2–6,7 Н·м (55–60 дюймофунтов)
	22,6–25,9 Н·м (200–230 дюймофунтов)
	21,4–23,7 Н·м (190–210 дюймофунтов)
	13,5–14,6 Н·м (120–130 дюймофунтов)
	33,8–40,6 Н·м (25–30 футофунтов)
	51,5–56,9 Н·м (38–42 футофунта)
	14,6–16,9 Н·м (130–150 дюймофунтов)
	10,1–12,4 Н·м (90–110 дюймофунтов)
	7,3–9,6 Н·м (65–85 дюймофунтов)

См. стр. 68.

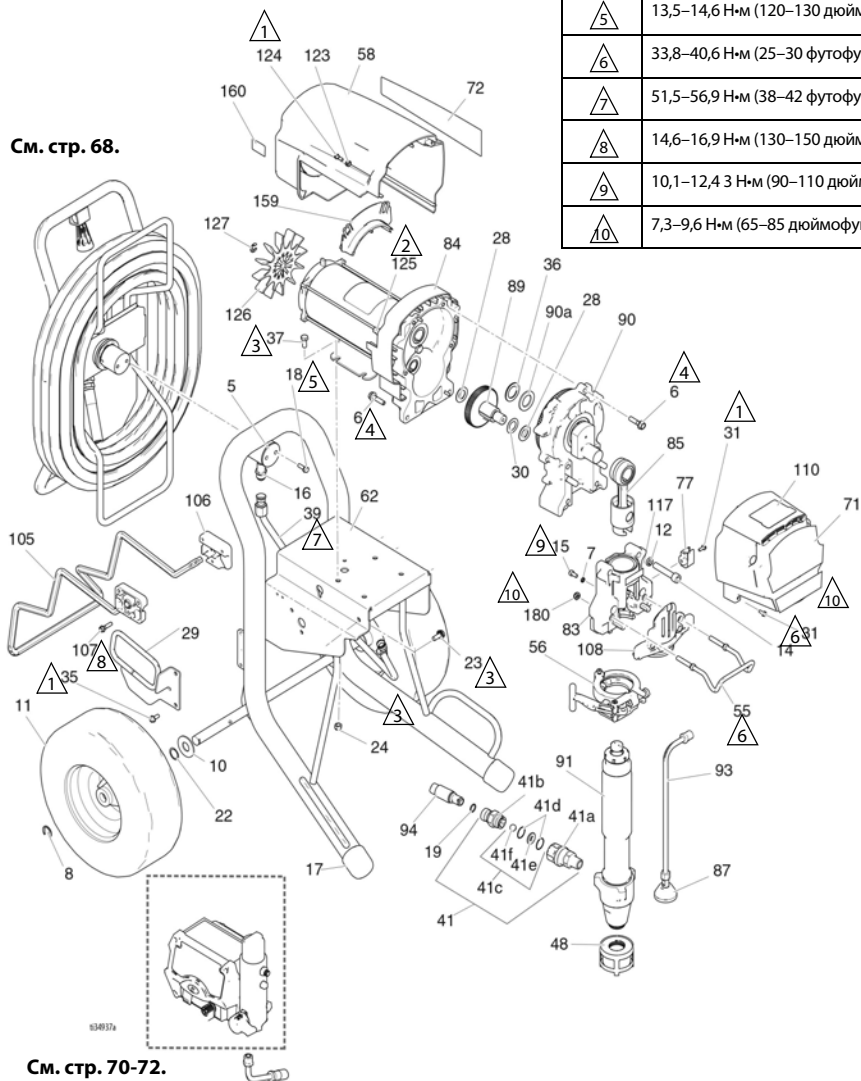

См. стр. 70-72.

Список деталей Mark X ProContractor

Обозн.	Номера	Описание	Кол-во	Обозн.	Номера	Описание	Кол-во
5	16C975	ПЛАСТИНА, поворотная	1	56	16X324	ЗАЖИМ, насос, большой	1
6	15C753	ВИНТ, крепежный, с буртиком под шестигранной головкой	6	58	287282	ЭКРАН, двигатель, окрашенный <i>включает поз. 123, 124</i>	1
7	105510	ШАЙБА, стопорная пружинная	2	62	24Y426	РАМА, Platinum, 1095/Mark V	1
8	15E891	ЗАЖИМНАЯ СКОБА, стопорная	2	71	17E751	ЭТИКЕТКА, передняя часть	1
10	156306	ШАЙБА, плоская	2	72	16X363	НАКЛЕЙКА, правая сторона	1
11	119509	КОЛЕСО пневматическое	2	77	16X203	ЗАЖИМНАЯ СКОБА, линия слива	1
12	112600	ШАЙБА, стопорная (выс. шейка)	4	83	24V089	КОРПУС, подшипника; <i>включает поз. 7, 12, 14, 15, 31, 55, 56, 77, 108, 117, 180</i>	1
14	17E790	ВИНТ, с головкой под торцевой ключ	4	84	258909	ДВИГАТЕЛЬ, электрич.; <i>вкл. поз. 125, 126, 127</i>	1
15	101550	ВИНТ, с головкой под торцевой ключ	2	85	24V086	ШТОК, соединительный	1
16	121311	ФИТИНГ, соединительный	1	87	241920	ОТРАЖАТЕЛЬ, с резьбой	1
17	276974	КОЛПАЧОК для стойки	2	89	288035	РЕДУКТОР, комбинация; <i>включает поз. 28, 30</i>	1
18	260212	ВИНТ, с шестигранной шайбой и головкой под торцевой ключ	2	90	287990	КОРПУС, привода; <i>включает 6, 36, 90а</i>	1
19	102982	УПЛОТНИТЕЛЬНОЕ КОЛЬЦО	1	90а	194173	ШАЙБА, опорн. кольцо, упорная	1
22	116038	ШАЙБА волнистая, пружинная	2	91	17Н835	НАСОС, поршневого	1
23	117791	ВИНТ, для крышки, трилистник	2	93	244240	ШЛАНГ, сливной <i>вкл. 87</i>	1
24	111040	ГАЙКА, стопорная, вставная	4	94	24V029	КОМПЛЕКТ, шланг, с муфтой, 1/2 дюйма.; <i>включает поз. 19</i>	1
28	114672	ШАЙБА, упорная	2	105	16X698	ДЕРЖАТЕЛЬ, стойка, тележка	1
29	24M197	НАПРАВЛЯЮЩАЯ, шланга, Ultra Platinum	1	106	15C982	ЭКСЦЕНТРИК, тележка	2
30	114699	ШАЙБА, упорная	1	107	114531	ВИНТ крепежный, с шайбой и шестигранной головкой	4
31	118444	ВИНТ, крепежный, с буртиком под шестигранной головкой и прорезью	5	108	16X209	ПЛАСТИНА, передняя, РСII, 7900	1
35	117633	ВИНТ, со шлицем и буртиком под шестигранной головкой	2	110	17E925	ЭТИКЕТКА, серия ProContractor	1
36	116192	ШАЙБА, упорная, 1595	1	117	187437	ЭТИКЕТКА, крутящий момент	1
37	100057	ВИНТ, крепежный, с шестигранной головкой	4	123	276980	ПРОКЛАДОЧНОЕ КОЛЬЦО, крышка	2
39	16M441	ТРУБКА, формованная, ультра, платиновая	1	124	119250	ВИНТ с буртиком	3
41	24U755	ФИТИНГ	1	125	15G845	ПРОСТАВКА	2
41a	16N461	КОРПУС, седло, обратный клапан	1	126	15V577	ВЕНТИЛЯТОР электродвигателя	1
41b	16X837	КОРПУС обратного клапана, шарового	1	127	122347	КОЛЬЦО стопорное	1
41c	24M725	КОМПЛЕКТ, ремонтный, обратный клапан; <i>включает поз. 41d, 41e, 41f</i>	1	128▲	128▲	БИРКА, ПРЕДУПРЕЖДАЮЩАЯ (не показана)	1
41d		УПЛОТНИТЕЛЬНОЕ КОЛЬЦО	1	222385	222385	Английский, французский, испанский	1
41e		СЕДЛО	1	17A134	17A134	Английский, китайский, корейский	1
41f		ШАР	1	17R476	17R476	Английский, испанский, португальский	1
48	15V573	СЕТЧАТЫЙ ФИЛЬТР (1-11 1/2 NPSM)	1	159	278075	СКОБА, провод	1
51	24V025	КРЫШКА, привода, пластмассовая, окрашенная; <i>вкл. поз. 31</i>	1	160	15Y118	НАКЛЕЙКА, «Сделано в США»	1
55	16C457	ДЕРЖАТЕЛЬ, для ведра	1	180	112746	ГАЙКА, стопорная, тонкая	2

▲ Запасные этикетки безопасности, бирки и карточки доступны бесплатно.

Детали 1095/1595/Mark V/Mark VII IronMan

Обозн.	Крутящий момент
	4,5–5,0 Н·м (40–45 дюймофунтов)
	1,0–1,2 Н·м (9–11 дюймофунтов)
	22,6–25,9 Н·м (200–230 дюймофунтов)
	21,4–23,7 Н·м (190–210 дюймофунтов)
	10,1–12,4 Н·м (90–110 дюймофунтов)
	33,8–40,6 Н·м (25–30 футофунтов)
	7,3–9,6 Н·м (65–85 дюймофунтов)

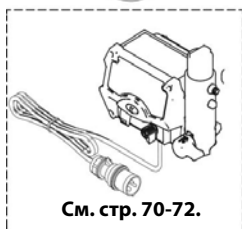
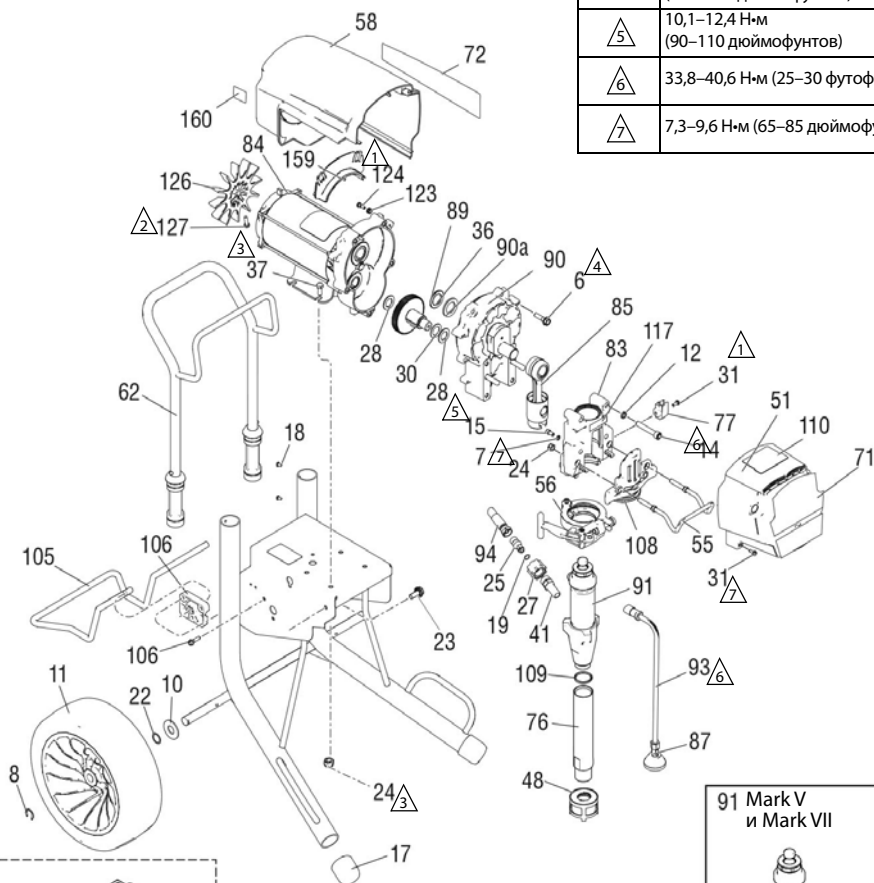

ti34938a

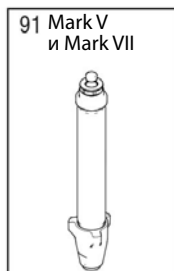

Детали 1095/1595/Mark V/Mark VII IronMan

1095/1595/Mark V/Mark VII IronMan

Обозн.	Номера	Описание	Кол-во	Обозн.	Номера	Описание	Кол-во
6	15C753	ВИНТ, крепежн., с углубл. под ключ, шестигр.	5	17E750	TexSpray/Mark VII		
7	105510	ШАЙБА, стопорная пружинная	2	248215	ТРУБКА, впускная; <i>вкл. поз. 109</i>		1
8	15E891	ЗАЖИМНАЯ СКОБА, стопорная	2	77	16X203	ЗАЖИМНАЯ СКОБА, линия слива	1
10	156306	ШАЙБА, плоская	2	83	24V088	КОРПУС, подшипника; <i>вкл. поз. 7, 12, 14, 15, 24, 31, 55, 56, 77, 108, 117</i>	1
11	17E687	КОЛЕСО	2	84		ДВИГАТЕЛЬ, электр.; <i>вкл. поз. 126, 127</i>	1
12	106115	ШАЙБА, стопорная, пружинная	4		257187	1095/Mark V 230 B	
14	17E789	ВИНТ, крепежный, с головкой под торцевой ключ	4		257188	1595/Mark V 120V/Mark VII	
15	101550	ВИНТ, с головкой под торцевой ключ	2	85	24V085	ШТОК, соединительный	1
17	276974	КОЛПАЧОК для стойки	2	87	241920	ОТРАЖАТЕЛЬ, с резьбой	1
19		КОЛЬЦО, уплотнительное	1	89	287290	РЕДУКТОР, комбинация; <i>включает поз. 28, 30</i>	1
	107505	1095/1595		90		КОРПУС, привод <i>включает б. 36, 90a</i>	1
	102982	Mark V/Mark VII			24M417	MARK VII	
22	116038	ШАЙБА волнистая, пружинная	2		287294	1095 120V	
23	117791	ВИНТ, с фланц. головкой и колпачком	2	90a	287295	1095 230V/1595/Mark V	
24	111040	ГАЙКА, стопорная, вставная	6	91	194173	ШАЙБА, опорн. кольцо, упорная	1
25	16X833	ФИТИНГ, быстроразъемный, 3/8 NPSM, 1095/1595	1			НАСОС объемный	1
27	120583	ГАЙКА, затяжная, 1095/1595	6		17N826	1095/1595; <i>включает поз. 41, 109</i>	
28	114672	ШАЙБА, упорная	2		17N836	Mark V; <i>включает поз. 41</i>	
30	114699	ШАЙБА, упорная	1		17N892	MARK VII	
31	118444	ВИНТ, крепежн., с буртиком под шестигр. головкой	8	93	244240	ШЛАНГ, сливной <i>вкл. 87</i>	
36	116192	ШАЙБА, упорная	1	94		ШЛАНГ, с муфтой 3/8 x 15.75	1
37	100057	ВИНТ, крепежный, с шестигранной головкой	4		16X904	1095/1595	
41		ФИТИНГ, насос, QD	1		24V029	Mark V/Mark VII; <i>включает поз. 19</i>	
	16Y579	1095/1595		108	16X385	ПЛАСТИНА, передняя, 5900 PCI	
	16X834	Mark V/Mark VII		109	118494	КОЛЬЦО, уплотнительное	1
48	15V573	СЕТЧАТЫЙ ФИЛЬТР (1-11 1/2 NPSM)	1	110		ЭТИКЕТКА серии IronMan	1
51	24V024	КРЫШКА, привода, пластик, окрашенный; <i>включает позицию 31</i>	1		17E926	Ultra/TexSpray Mark	
55	16C457	ДЕРЖАТЕЛЬ, для ведра	1		17G989	Ultimate	
56	16X324	ЗАЖИМ, насос, большой	1	117	187437	ЭТИКЕТКА, крутящий момент	1
58	287282	ЭКРАН, двигатель, окрашенный <i>включает поз. 123, 124</i>	1	123	276980	ПРОКЛАДочное КОЛЬЦО, крышка	2
62	24Y428	РАМА, тележка 1095/1595	1	124	119250	ВИНТ, с буртиком под шестигр. головкой	3
71		ЭТИКЕТКА, UltraMax	1	126	15D088	ВЕНТИЛЯТОР электродвигателя	
	17E732	Ultra 1095		127	115477	ВИНТ, крепежный, с углубл. под ключ и полукругл. головкой	1
	17E734	Ultra 1595		128▲		БИРКА, ПРЕДУПРЕЖДАЮЩАЯ (не показана)	1
	17E740	Ultimate 1095			222385	Английский, французский, испанский	
	17E742	Ultimate 1595			17A134	Английский, китайский, корейский	
	17E747	Распылители текстурного материала TexSpray/Mark V			17R476	Английский, испанский, португальский	
72	17E749	TexSpray/Mark VII		159	278075	СКОБА, провод	1
		ЭТИКЕТКА, UltraMax II, 1095/1595	1	160	15Y118	НАКЛЕЙКА, сделано в США	1
	17E733	Ultra 1095					
	17E735	Ultra 1595					
	17E741	Ultimate 1095					
	17E743	Ultimate 1595					
	17E748	Распылители текстурного материала TexSpray/Mark V					

▲ Запасные этикетки безопасности, бирки и карточки доступны бесплатно.

Детали Mark X IronMan

Детали Mark X IronMan

Обозн.	Крутящий момент
	4,5–5,0 Н·м (40–45 дюймофунтов)
	6,2–6,7 Н·м (55–60 дюймофунтов)
	22,6–25,9 Н·м (200–230 дюймофунтов)
	21,4–23,7 Н·м (190–210 дюймофунтов)
	2,4–3,1 Н·м (22–28 дюймофунтов)
	33,8–40,6 Н·м (25–30 футофунтов)
	14,6–16,9 Н·м (130–150 дюймофунтов)
	10,1–12,4 Н·м (90–110 дюймофунтов)
	7,3–9,6 Н·м (65–85 дюймофунтов)

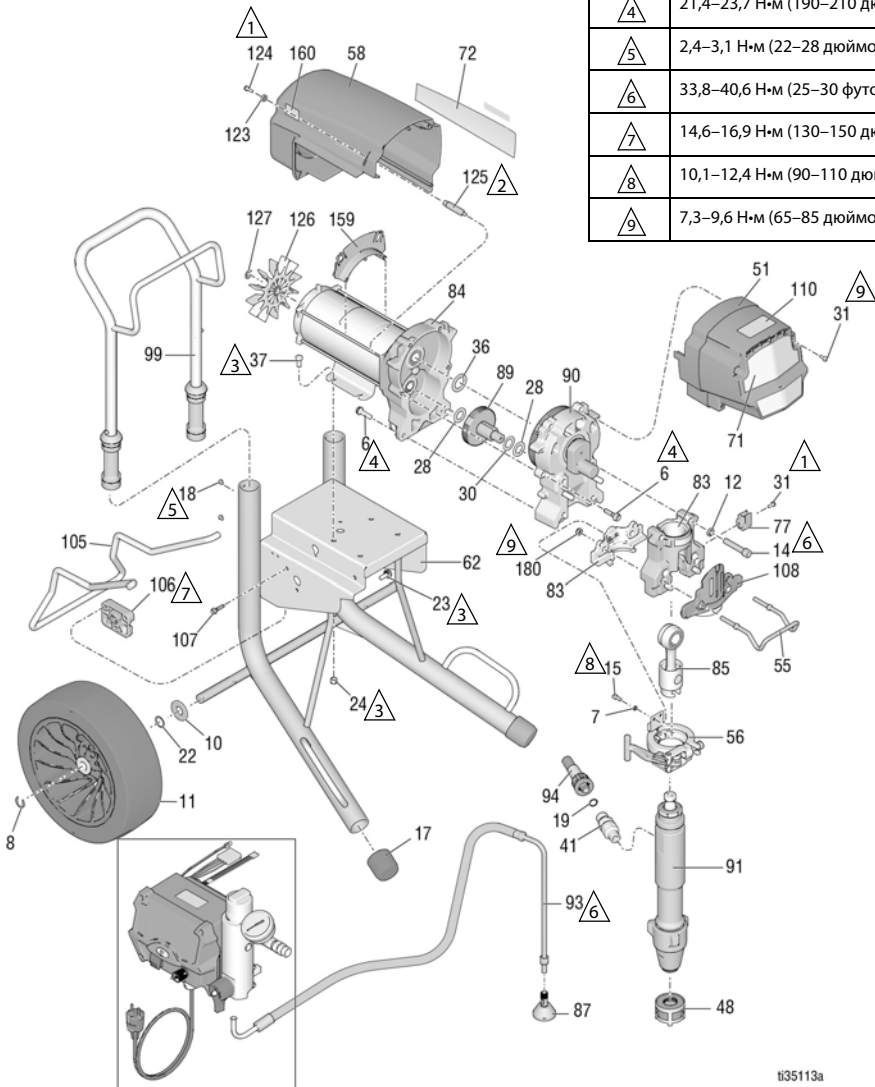

См. стр. 70-72.

ti35113a

Список деталей Mark X IronMan

Обозн.	Номера	Описание	Кол-во	Обозн.	Номера	Описание	Кол-во
6	15C753	ВИНТ, крепежн., с углубл. под ключ, шестигр.	6	83	24V089	КОРПУС, подшипника; <i>вкл. поз. 7, 12, 14, 15, 31, 55, 56, 77, 108, 117, 180</i>	1
7	105510	ШАЙБА, стопорная пружинная	2	84	258909	ДВИГАТЕЛЬ, электрич.; <i>вкл. поз. 125, 126, 127</i>	1
8	15E891	ЗАЖИМНАЯ СКОБА, стопорная	2	85	24V086	ШТОК, соединительный	1
10	156306	ШАЙБА, плоская	2	87	241920	ОТРАЖАТЕЛЬ, с резьбой	1
11	17E687	КОЛЕСО	2	89	288035	ШЕСТЕРНИ, набор; <i>вкл. поз. 28, 30</i>	1
12	112600	ШАЙБА стопорная, пружинная	4	90	287990	КОРПУС, привода, включает позиции 6, 36, 90a	1
14	17E790	ВИНТ, крепежный, с головкой под торцевой ключ	4	91	17H837	НАСОС объемный	1
15	101550	ВИНТ, с головкой под торцевой ключ	2	93	244240	ШЛАНГ, сливной <i>вкл. 87</i>	1
17	276974	КОЛПАЧОК для стойки	2	94	24V029	КОМПЛЕКТ, шланг, с муфтой, 1/2 дюйма; <i>включает поз. 19</i>	1
18	108795	ВИНТ, рнh	4	99	24A250	РУКОЯТКА, тележки	1
19	102982	КОЛЬЦО, уплотнительное	1	105	16X696	ДЕРЖАТЕЛЬ, стойка, тележка	1
22	116038	ШАЙБА волнистая, пружинная	2	106	15C982	ЭКСЦЕНТРИК, тележка	2
23	117791	ВИНТ, с фланц. головкой и колпачком	2	107	114531	ВИНТ крепежный, с шайбой и шестигранной головкой	4
24	111040	ГАЙКА, стопорная, вставная	4	108	16X209	ПЛАСТИНА, передняя, РСII, 7900	1
28	114672	ШАЙБА, упорная	2	110	17E926	ЭТИКЕТКА серии IronMan	1
30	114699	ШАЙБА, упорная	1	123	276980	ПРОКЛАДочНОЕ КОЛЬЦО, крышка	2
31	118444	ВИНТ, крепежный, с буртиком под шестигранной головкой и прорезью	5	124	119250	ВИНТ, с буртиком под шестигр. головкой	3
36	116192	ШАЙБА, упорная	1	125	15G845	ПРОСТАВКА	2
37	100057	ВИНТ, крепежный, с шестигранной головкой	4	126	15V577	ВЕНТИЛЯТОР электродвигателя	1
41	24U755	ФИТИНГ, насос, QD	1	127	122347	КОЛЬЦО стопорное	1
48	15V573	СЕТЧАТЫЙ ФИЛЬТР (1-11 1/2 NPSM)	1	128▲		БИРКА, ПРЕДУПРЕЖДАЮЩАЯ (не показана)	1
51	24V025	КРЫШКА, привода, пластмассовая, окрашенная; <i>вкл. поз. 31</i>	1	222385		Английский, французский, испанский	
55	16C457	ДЕРЖАТЕЛЬ, для ведра	1	17A134		Английский, китайский, корейский	
56	16X324	ЗАЖИМ, насос, большой	1	17R476		Английский, испанский, португальский	
58	287282	ЭКРАН, двигателя, окрашенный; <i>включает позиции 123, 124</i>	1	159	278075	СКОБА, провод	1
62	24Y428	РАМА, тележка	1	160	15Y118	НАКЛЕЙКА, сделано в США	1
71	17E751	ЭТИКЕТКА, передняя часть	1	180	112746	ГАЙКА, стопорная, тонкая	2
72	17E752	ЭТИКЕТКА, боковая	1				
77	16X203	ЗАЖИМНАЯ СКОБА, линия слива	1				

▲ Запасные этикетки безопасности, бирки и карточки доступны бесплатно.

ProContractor QuikReel

Обозн.	Крутящий момент
△1	14,6–16,9 Н·м (130–150 дюймофунтов)
△2	33,8–47,4 Н·м (25–35 футофунтов)
△3	13,5–14,6 Н·м (120–130 дюймофунтов)
△4	51,5–56,9 Н·м (38–42 футофунта)

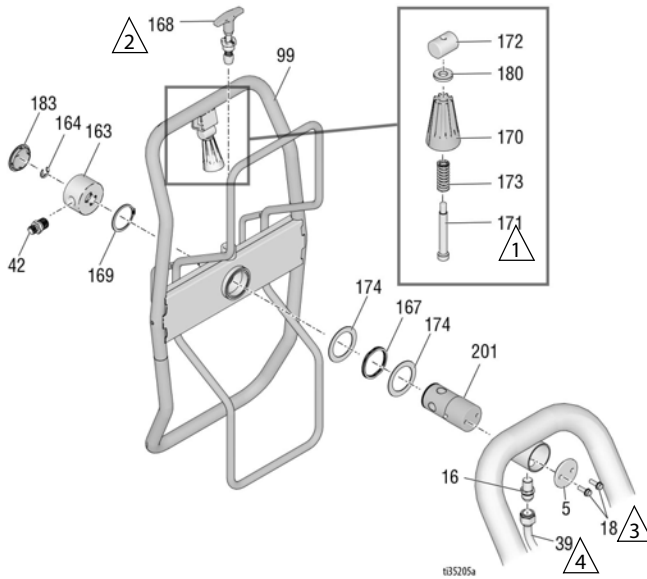

Список деталей QuikReel

Обозн.	Номера	Описание	Кол-во	Обозн.	Номера	Описание	Кол-во
5	16C975	ПЛАСТИНА, вертлюжная установка	1	164	122347	КОЛЬЦО, стопорное, наружное	1
16	121311	ФИТИНГ, соединительный, NPT x JIC	1	167	122534	ПРУЖИНА, волнистая	1
18	260212	ВИНТ, шестигранная головка с пресс-шайбой	2	168	24E400	ШТИФТ, вытяжной, стопорный	1
39		ТРУБКА, формованная, Ultra, Platinum	1	169	122524	КОЛЬЦО, стопорное, наружное	1
	24V095	Модели 695/795		170	278085	РУКОЯТКА, вертлюг	1
	24J081	Модели 1095/Mark V		171	122518	КОНТАКТ	1
	16M441	Mark X		172	15X618	ГАЙКА, штифт	1
42		ПЕРЕХОДНИК	1	173	122542	ПРУЖИНА	1
	164672	695/795/1095/1595		174	122607	ШАЙБА, плоская	2
	196178	Mark IV / Mark V		180	122669	ШАЙБА	1
	159239	Mark VII / Mark X		183	122787	УПЛОТНЕНИЕ	1
99	24B691	БАРАБАН, шланговый, Ultra	1	201	24E016	ТРУБА, шланговый барабан, поворотный	1
163	24B248	КОЛПАЧОК, поворотный, в сборе	1				

Краскораспылитель и шланг

Модели 695-1595



ti34939b

Модели Mark IV-Mark VII

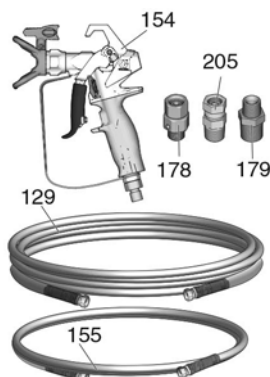

Модели Mark X

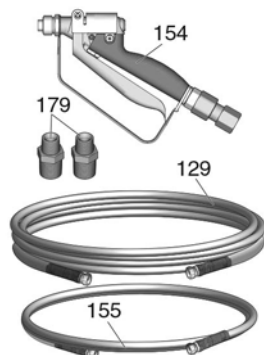

Список деталей для краскораспылителя и шланга

Обозн.	Номера	Описание	Кол-во	Обозн.	Номера	Описание	Кол-во
129		ШЛАНГ спаренный		246468		Mark IV	1
	240794	Ultra, 1/4" x 50'	1	245820		Mark X	1
	826079	Ultimate, 1/4" x 50'	1	155		Гибкий шланг	1
	245225	Mark IV/Mark V, 3/8" x 50'	1	241735		Mark IV/Mark V, 1/4" x 3'	1
	278499	Mark VII/Mark X, 1/2" x 50'	1	191239		Mark VII/Mark V, 3/8" x 11'	1
154		КРАСКОРАСПЫЛИТЕЛЬ		178		ПОВОРОТНЫЙ ШАРНИР	1
	17Y042	Ultra, Северная Америка	1	179		ВТУЛКА	1
	17Y044	Ultra, Азия		110476		Mark IV / Mark V	1
	17Y043	Ultra, Европа		159239		MARK VII	1
	826252	695/795/1095/1595 Ultimate	1	159239		Mark X	2
	241705	Mark V/Mark VII	1	205		ПЕРЕХОДНИК (только Mark VII)	1

Фильтр

Фильтр

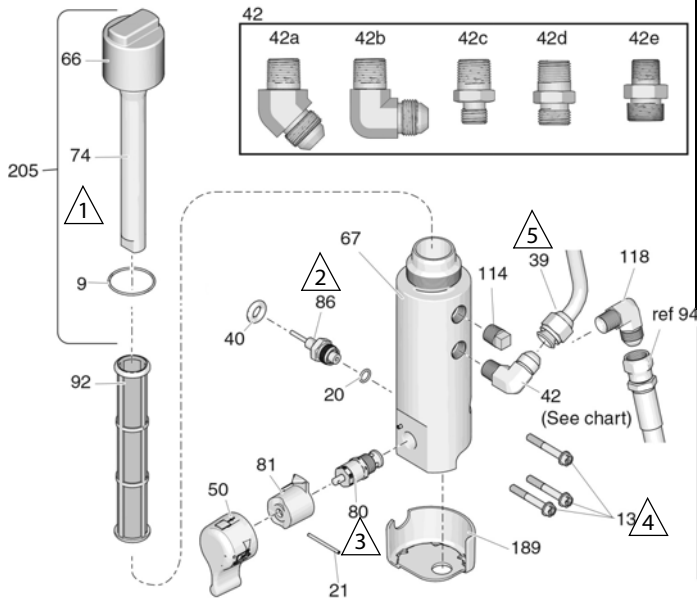

Обозн.	Крутящий момент
1	10,1–12,4 Н·м (90–110 дюймофунтов)
2	47,4–61,0 Н·м (35–45 футофунтов)
3	21,4–23,7 Н·м (190–210 дюймофунтов)
4	11,2–13,5 Н·м (100–120 дюймофунтов)
5	51,5–56,9 Н·м (38–42 футофунта)
6	1,6–2,8 Н·м (15–25 дюймофунтов)
7	41,2 – 43,5 Н·м (365-385 дюймофунтов)

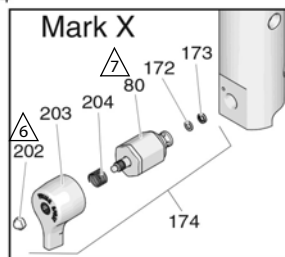

tz22913d

Список деталей для фильтра

Обозн. Номера	Описание	Кол-во	Обозн. Номера	Описание	Кол-во
9	117285 КОЛЬЦО, уплотнительное	1	244071	30 меш	
13	16U013 ВИНТ, с головкой под торцевой ключ	3	244067	60 меш, оригинальное оборудование	
20	111457 КОЛЬЦО, уплотнительное	1	244068	100 меш	
21	15C972 ШТИФТ, с насечками	1	244069	200 меш	
39	ТРУБКА, формованная	1	114	104813 ЗАГЛУШКА, трубная, 3/8	1
	24V095 Модели 695/795		118	125926 ФИТИНГ коленчатый	1
	24J081 Модели 1095/Mark V		172	193709 СЕДЛО клапана	1
	16M441 Mark X		173	193710 УПЛОТНЕНИЕ, седло клапана	1
40	121889 ИЗОЛИРУЮЩАЯ ШАЙБА, датчик	1	174	245103 КОМПЛЕКТ, ремонтный, клапан, Mark X; <i>включает поз. 80, 172, 173, 202, 203, 204</i>	1
42	ФИТИНГ				
42а	122533 1095/1595/Mark V/Mark VII (Серия ProContractor)	1	189	17A197 ЗАЩИТА, основание, фильтр (серия ProContractor / IronMan)	1
42b	125926 695/795/Mark IV/Mark X (Серия ProContractor)	1	202	116424 ГАЙКА, Mark X	1
42с	164672 695/795/1095/1595 (серии Standard и IronMan)	1	203	15G563 РУКОЯТКА, клапан, Mark X	1
42d	196178 Mark IV/Mark V (серии Standard и IronMan)	1	204	114708 ПРУЖИНА, сжатия, Mark X	1
42е	183285 Mark VII/Mark X (серии Standard и IronMan)	1	205	287285 КОМПЛЕКТ, ремонтный, крышка, фильтр <i>включает поз. 9, 66, 74</i>	1
50	КОМПЛЕКТ, рукоятка; <i>вкл. поз. 21, 81</i>	1	206	115523 МАНОМЕТР, давления (не показан)	1
	24E234 Серия Standard		207	ФИТИНГ, тройник, с поворотным шарниром (не показан)	1
66	17E680 КОЛПАЧОК, фильтр	1			
67	16T543 ОСНОВАНИЕ, фильтр	1	119783	695/795/1095/1595	1
74	15C766 ТРУБКА, диффузионная	1	127518	Mark IV, Mark V, Mark VII, Mark X	1
80	24B156 КЛАПАН, заправки, высокопрочн.	1	208	ФИТИНГ (не показан)	1
	287879 КЛАПАН, заправки, Mark X	1	162453	695/795/1095/1595	1
81	ОСНОВАНИЕ, клапана	1	196178	Mark IV, Mark V	1
	24A382 Серия Standard		183285	Mark VII / Mark X	1
86	243222 ДАТЧИК, регулирования давления; <i>включает поз. 20</i>	1			
92	ФИЛЬТР жидкостный	1			

Блок управления

Блок управления

Обозн.	Крутящий момент	Обозн.	Крутящий момент
△1	1,1–1,7 Н·м (10–15 дюймов на фунт)	△4	3,3–3,9 Н·м (30–35 дюймофунтов)
△2	4,5–5,0 Н·м (40–45 дюймофунтов)	△5	1,7–2,2 Н·м (15–20 дюймофунтов)
△3	22,6–25,9 Н·м (200–230 дюймофунтов)	△6	0,2–0,4 Н·м (2–3 дюймофунта)

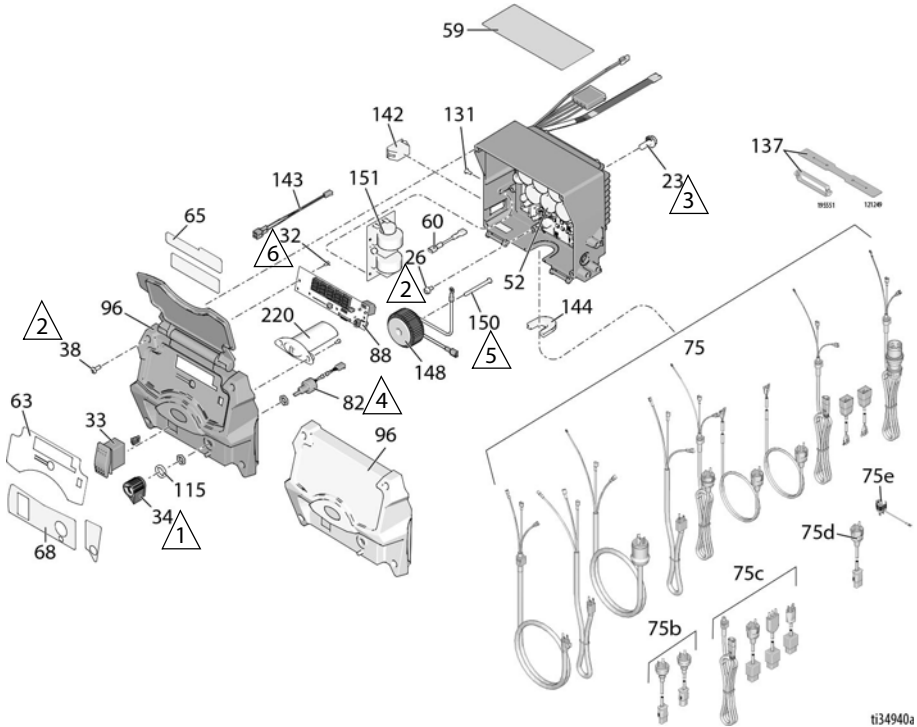

ti34940a

Список деталей блока управления

Обозн.	Номера	Описание	Кол-во	Обозн.	Номера	Описание	Кол-во
23	117791	ВИНТ стяжной, с фланцевой головкой	2	75с		Италия, Дания, Швейцария	
26	114391	ВИНТ, заземления	1	287121	695/795/1095/Mark IV/Mark V		1
32	115522	ВИНТ крепежный, с полукруглой головкой (серия ProContractor / IronMan)	3	253103	Модели Mark VII/Mark X		1
33	116752	ВЫКЛЮЧАТЕЛЬ, клавишный, двухпозиционный (ON/OFF)	1	242001	ЕВРОПА, СЕЕ 7/7		1
	15D527	ВЫКЛЮЧАТЕЛЬ, клавишный, Mark X	1	244285	Япония		1
34	116167	КРУГЛАЯ РУЧКА, потенциометра	1	82	256219	ПОТЕНЦИОМЕТР, в сборе	1
38	16V095	ВИНТ, № 10, саморез, под крестообразную отвертку	4	88	16Y496	ДИСПЛЕЙ	1
52		ПЛАТА УПРАВЛЕНИЯ, с аккумулятором* <i>включает позиции 23, 26, 60, 131, 142, 144</i>	1	96		<i>КРЫШКА, блока управления</i>	1
	25N545	Модели на 120 В		17N886	С дисплеем; <i>Включает поз. 32, 38, 63, 65, 68, 88, 196</i>		
	25N546	Модели на 240 В		17N887	Без дисплея; <i>Включает поз. 38, 63, 68, 196</i>		
59▲		ЭТИКЕТКА, ПРЕДУПРЕЖДАЮЩАЯ	1	115	15C973	ПРОКЛАДКА	1
	16T784	Северная Америка	1	131	16T482	ЗАКЛЕПКА, с защелкой	2
	15G596	Европа	1	137	195551	ФИКСАТОР, вилка-переходник	1
	16Y762	Азия, Австралия и Новая Зеландия	1	142	121249	695/795/1095/Mark IV/Mark V	
	16Y761	Япония	1	16T483	Модели Mark VII/Mark X		
60	16T541	ПРОВОЛОЧНАЯ ПЕРЕМЫЧКА	1	126029	ПЕРЕКЛЮЧАТЕЛЬ/ВИЛКА		1
63	17E725	ЭТИКЕТКА, крышка блока управления, Ultra (с дисплеем)	1	120059	695/795/1095/Mark IV/Mark X, Северная Америка (вилка)		1
	17E726	ЭТИКЕТКА, крышка блока управления, Ultra (без дисплея)	1	1595/Mark V 120 В (15/20 А)			
65	17E724	ЭТИКЕТКА, крышка, Ultra (с дисплеем)	1	143	15G935	РАЗЪЕМ, электрический (1595/Mark V)	1
68	17E723	ЭТИКЕТКА на блоке управления	1	144	16T546	КОМПЕНСАТОР НАТЯЖЕНИЯ	
	16Y786	ЭТИКЕТКА на блоке управления	1	16T547	Модели для международного рынка 695/795/1095/Mark IV/Mark V		
75		Серия Standard ШНУР сетевой		16T547	Модели для внутреннего рынка 695/795/1095/Mark V		1
	17E804	Модели 120 В, 695, 795, 1095, Mark IV	1	16T547	Японские модели 695/795/1095		1
	17E804	Японские модели 695, 795, 1095	1	16T544	Модели для международного рынка Mark VII/Mark X		1
	17E805	Модели 120 В, 1595, Mark V	1	116171	1595/Mark V/Mark X, модели для рынка Северной Америки		1
	17E805	Японские модели, Mark V	1	116171	Японские модели Mark V		1
	17E806	Mark X NEMA L6-30	1	145	117745	ВТУЛКА, компенсатор натяжения (Модели для международного рынка Mark VII/Mark X)	1
	17E807	Модели 120 В CSA, 1595, Mark V	1	148	24V030	КОМПЛЕКТ, ремонтный, катушка; <i>вкл. поз. 150</i>	1
	17E808	ЕВРОПА, СЕЕ 7/7	1	150	16U215	ВИНТ, мелкий крепежный, с плоской головкой	1
	17E809	Mark VII EU СЕЕ 7/7	1	151		ПЛАТА, фильтр	
	17E810	Mark X EU СЕЕ 7/7	1	25N516	Модели для международного рынка 230 В		1
	17E811	Разные стандарты подключения к сети (Европа)	1	25N517	Модели для международного рынка 110 В		1
	17E812	Mark VII Multicord	1	25N518	Модели для международного рынка Mark X		1
	17E813	Mark X Multicord	1	220	17Y277	ИНДИКАТОР, световой, BlueLink	1
	17E814	Великобритания	1				
75b		Китай, Австралия				* - используйте элемент питания CR2032	
	242005	695/795/1095/Mark IV/Mark V	1				
	17A242	Mark X	1				

▲ Запасные этикетки безопасности, бирки и карточки доступны бесплатно.

Электрические схемы

Модели 695-1595/Mark IV- V 120 В

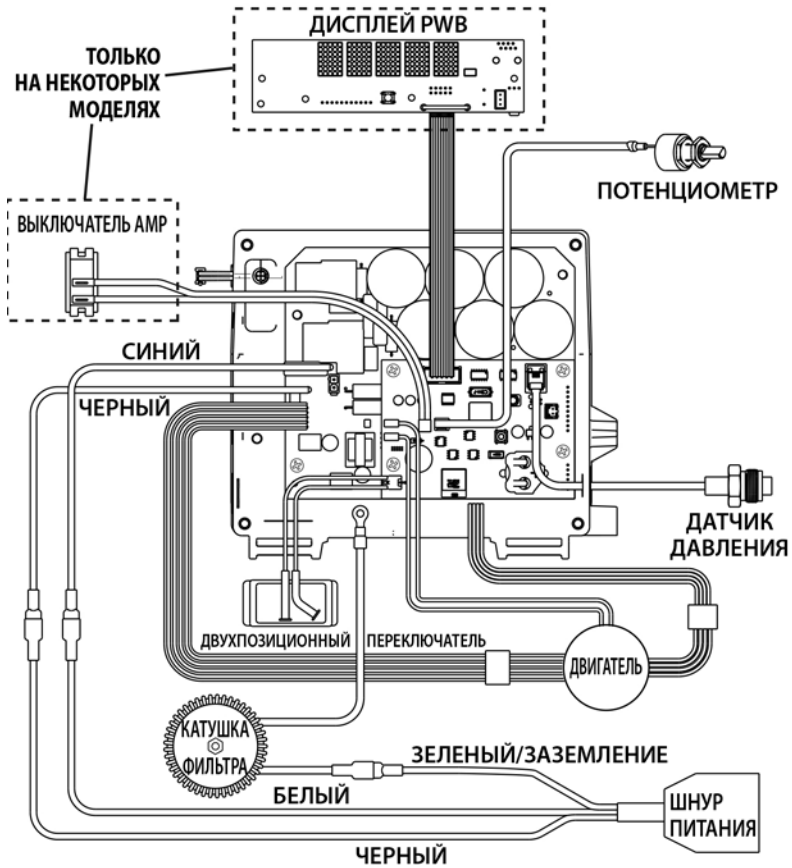

t34657a

Модели 695-1095/Mark IV-VII 110 В / 230 В

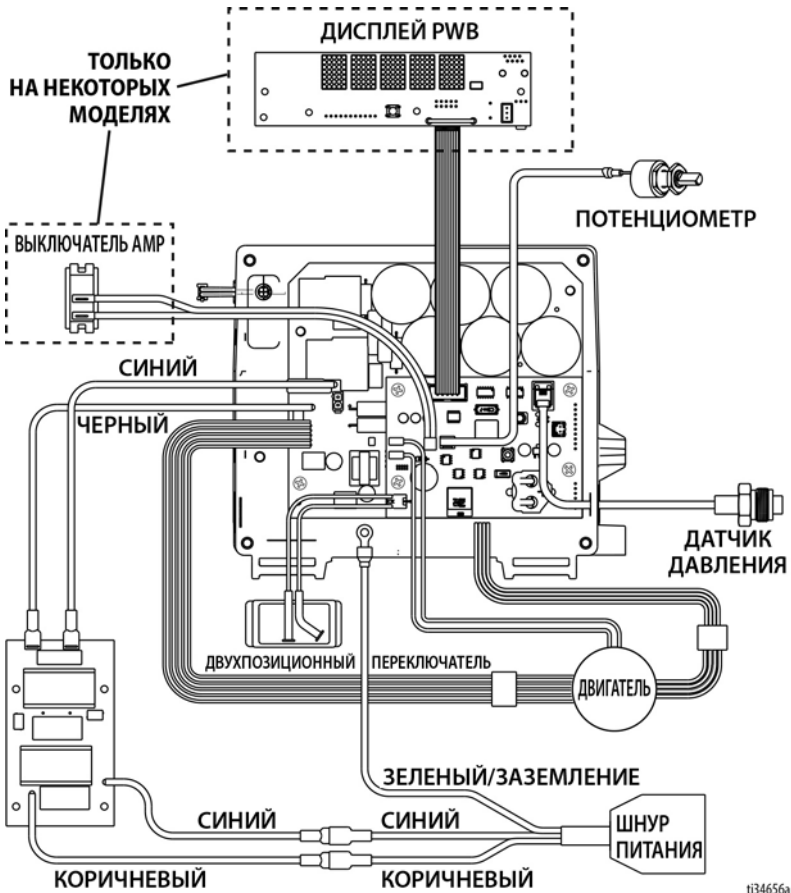

Mark X (Северная Америка)

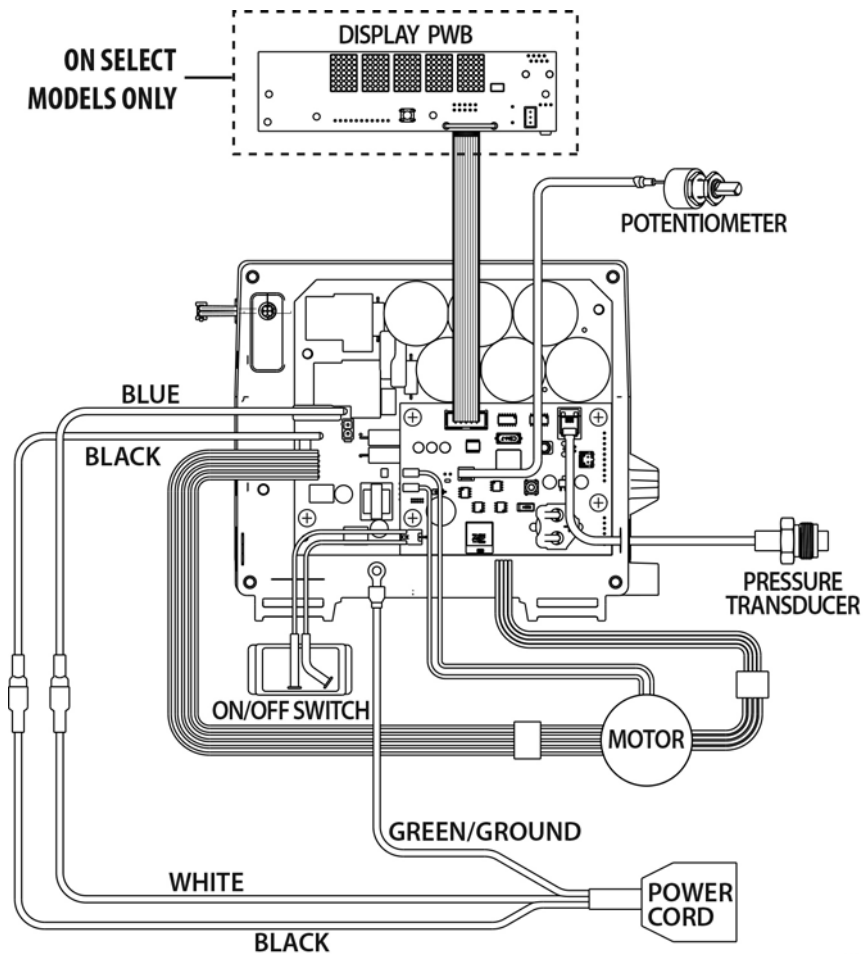

ti34564a

Mark X для международного рынка

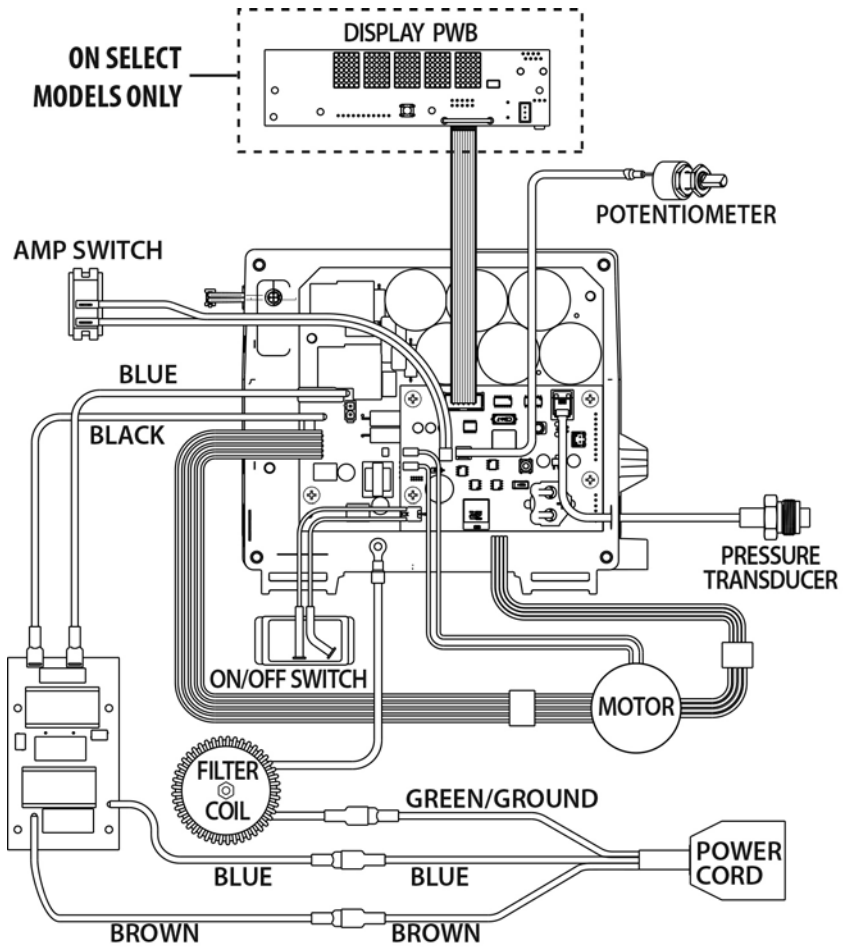

t34565a

Технические характеристики

Распылители 695		
	Американская система	Метрическая система
Краскораспылитель		
Максимальная подача	0,95 галл/мин	3,6 л/мин
Максимальный размер сопла	0.031	0.031
Выпускное отверстие для жидкости, npsm	1/4 дюйма	Проставки 6,35 мм (1/4)
Циклы	226 на галлон	60 на литр
Минимальная мощность генератора	5000 W	5000 W
120 В, А, Гц	15, 50/60	
230 В, А, Гц	10, 50/60	
Размеры		
Масса:		
Стандартная серия Lo-Boy	94 фунтов	43 кг
Стандартная серия Hi-Boy	93 фунтов	42 кг*
Серия ProContractor	103 фунтов*	47 кг*
Высота:		
Стандартная серия Lo-Boy	27,5 дюйма	69,9 см
Стандартная серия Hi-Boy	28,5 дюйма (Рукоятка в нижнем положении) 38,75 дюйма (Рукоятка в верхнем положении)	72,4 см (рукоятка в нижнем положении) 98,4 см (рукоятка в верхнем положении)
Серия ProContractor	39 дюймов	99 см
Длина:		
Стандартная серия Lo-Boy	37 дюймов	94 см
Стандартная серия Hi-Boy	26 дюймов	66 см
Серия ProContractor	29,5 дюйма	75 см
Ширина:		
	22,5 дюйма	57,2 см
Смачиваемые детали		
Смачиваемые детали	Углеродистая сталь с цинковым и никелевым покрытием, нейлон, нержавеющая сталь, фторопласт, ацеталь, кожа, СВМП, алюминий, карбид вольфрама, ПЭЭК, латунь.	
Уровень шума		
Звуковая мощность	91 дБа*	91 дБа*
Звуковое давление	82 дБа*	82 дБа*
	* В соответствии с ISO 3744, измерено на расстоянии 0,9 м (3,1 фута)	* в соответствии с ISO 3744, измерено на расстоянии 1 м.

Распылители 795

	Американская система	Метрическая система
Краскораспылитель		
Максимальная подача	1,1 галл/мин	4,2 л/мин
Максимальный размер сопла	0.033	0,033
Выпускное отверстие для жидкости, прсм	1/4 дюйма	Проставки 6,35 мм (1/4
Циклы	195 на галлон	52 на литр
Минимальная мощность генератора	5000 W	5000 W
120 В, А, Гц	15, 50/60	
230 В, А, Гц	10, 50/60	
Размеры		
Масса:		
Стандартная серия Lo-Boy	98 фунтов	45 кг
Стандартная серия Hi-Boy	97 фунтов	44 кг*
Серия ProContractor	107 фунтов*	49 кг*
Высота:		
Стандартная серия Lo-Boy	27,5 дюйма	69,9 см
Стандартная серия Hi-Boy	28,5 дюйма (Рукоятка в нижнем положении) 38,75 дюйма (Рукоятка в верхнем положении)	72,4 см (рукоятка в нижнем положении) 98,4 см (рукоятка в верхнем положении)
Серия ProContractor	39 дюймов	99 см
Длина:		
Стандартная серия Lo-Boy	37 дюймов	94 см
Стандартная серия Hi-Boy	26 дюймов	66 см
Серия ProContractor	29,5 дюйма	75 см
Ширина:	22,5 дюйма	57,2 см
Смачиваемые детали		
Смачиваемые детали	Углеродистая сталь с цинковым и никелевым покрытием, нейлон, нержавеющая сталь, фторопласт, ацеталь, кожа, СВМП, алюминий, карбид вольфрама, ПЭЭК, латунь.	
Уровень шума		
Звуковая мощность	91 дБа*	91 дБа*
Звуковое давление	82 дБа*	82 дБа*
	* В соответствии с ISO 3744, измерено на расстоянии 0,9 м (3,1 фута)	* в соответствии с ISO 3744, измерено на расстоянии 1 м.

Технические характеристики

Распылители 1095

	Американская система	Метрическая система
Краскораспылитель		
Максимальная подача	1,2 галл/мин	4,5 л/мин
Максимальный размер сопла	0.035	0,035
Выпускное отверстие для жидкости, npsm	1/4 дюйма	Проставки 6,35 мм (1/4)
Циклы	123 на галлон	33 на литр
Минимальная мощность генератора	5000 W	5000 W
120 В, А, Гц	15, 50/60	
230 В, А, Гц	10, 50/60	
Размеры		
Масса:		
Серия Standard	116 фунтов	53 кг
Серия ProContractor	131 фунтов	59 кг
Серия IronMan	120 фунтов	54 кг*
Высота:		
Серия Standard и IronMan	29,5 дюйма (Рукоятка в нижнем положении) 38,5 дюйма (Рукоятка в верхнем положении)	74,9 см (рукоятка в нижнем положении) 97,8 см (рукоятка в верхнем положении)
Серия ProContractor	39 дюймов	99 см
Длина:		
Серия Standard и IronMan	26 дюймов	66 см
Серия ProContractor	28 дюймов	71 см
Ширина:	24 дюйма	61 см
Смачиваемые детали		
	Углеродистая сталь с цинковым и никелевым покрытием, нейлон, нержавеющая сталь, фторопласт, ацеталь, кожа, СВМП, алюминий, карбид вольфрама, ПЭЭК, латунь.	
Уровень шума		
Звуковая мощность	91 дБа*	91 дБа*
Звуковое давление	82 дБа*	82 дБа*
	* В соответствии с ISO 3744, измерено на расстоянии 0,9 м (3,1 фута)	* в соответствии с ISO 3744, измерено на расстоянии 1 м.

Распылители 1595

	Американская система	Метрическая система
Краскораспылитель		
Максимальная подача	1,35 галл/мин	5,1 л/мин
Максимальный размер сопла	0.039	0,039
Выпускное отверстие для жидкости, прсм	1/4 дюйма	Проставки 6,35 мм (1/4)
Циклы	110 на галлон	29 на литр
Минимальная мощность генератора	5000 W	5000 W
120 В, А, Гц	20, 50/60	
Размеры		
Масса:		
Серия Standard	124 фунтов*	56 кг*
Серия ProContractor	138 фунтов*	63 кг*
Серия IronMan	128 фунтов*	28 кг*
Высота:		
Серия Standard и IronMan	29,5 дюйма (Рукоятка в нижнем положении) 38,5 дюйма (Рукоятка в верхнем положении)	74,9 см (рукоятка в нижнем положении) 97,8 см (рукоятка в верхнем положении)
Серия ProContractor	39 дюймов	99 см
Длина:		
Серия Standard и IronMan	26 дюймов	66 см
Серия ProContractor	28 дюймов	71 см
Ширина:		
Серия Standard и IronMan	24 дюйма	61 см
Серия ProContractor	24 дюйма	61 см
Смачиваемые детали		
Углеродистая сталь с цинковым и никелевым покрытием, нейлон, нержавеющая сталь, фторопласт, ацеталь, кожа, СВМП, алюминий, карбид вольфрама, ПЭЭК, латунь.		
Уровень шума		
Звуковая мощность	91 дБа*	91 дБа*
Звуковое давление	82 дБа*	82 дБа*
	* В соответствии с ISO 3744, измерено на расстоянии 0,9 м (3,1 фута)	* в соответствии с ISO 3744, измерено на расстоянии 1 м.

Технические характеристики

Распылители Mark IV

	Американская система	Метрическая система
Краскораспылитель		
Максимальная подача	1,1 галл/мин	4,2 л/мин
Максимальный размер сопла		
Модели для Северной Америки	0.033	0,033
Модели для международного рынка	0.031	0.031
Выпускное отверстие для жидкости, npsm	3/8 дюйма	3/8 дюйма
Циклы	195 на галлон	52 на литр
Минимальная мощность генератора	5000 W	5000 W
120 В, А, Гц	15, 50/60	
230 В, А, Гц	10, 50/60	
Размеры		
Масса:		
Серия Standard	101 фунтов*	46 кг*
Серия ProContractor	109 фунтов*	49 кг*
Высота:		
Серия Standard	28,5 дюйма (Рукоятка в нижнем положении) 38,75 дюйма (Рукоятка в верхнем положении)	72,4 см (рукоятка в нижнем положении) 98,4 см (рукоятка в верхнем положении)
Серия ProContractor	39 дюймов	99 см
Длина:		
Серия Standard	26 дюймов	66 см
Серия ProContractor	29,5 дюйма	75 см
Ширина:	22,5 дюйма	57,2 см
Смачиваемые детали		
	Углеродистая сталь с цинковым и никелевым покрытием, нейлон, нержавеющая сталь, фторопласт, ацеталь, кожа, СВМП, алюминий, карбид вольфрама, ПЭЭК, латунь.	
Уровень шума		
Звуковая мощность	91 дБа*	91 дБа*
Звуковое давление	82 дБа*	82 дБа*
	* В соответствии с ISO 3744, измерено на расстоянии 0,9 м (3,1 фута)	* в соответствии с ISO 3744, измерено на расстоянии 1 м.

Распылители Mark V

	Американская система	Метрическая система
Краскораспылитель		
Максимальная подача	1,35 галл/мин	5,1 л/мин
Максимальный размер сопла		
Модели для Северной Америки и Великобритании	0.039	0,039
Модели для международного рынка	0.035	0,035
Выпускное отверстие для жидкости, прсм	3/8 дюйма	3/8 дюйма
Циклы	110 на галлон	29 на литр
Минимальная мощность генератора	5000 W	5000 W
120 В, А, Гц	20, 50/60	
230 В, А, Гц	10, 50/60	
Размеры		
Масса:		
Серия Standard	125 фунтов	57 кг
Серия ProContractor	141 фунтов*	64 кг*
Серия IronMan	129 фунтов*	59 кг*
Высота:		
Серия Standard и IronMan	29,5 дюйма (Рукоятка в нижнем положении) 38,5 дюйма (Рукоятка в верхнем положении)	74,9 см (рукоятка в нижнем положении) 97,8 см (рукоятка в верхнем положении)
Серия ProContractor	39 дюймов	99 см
Длина:		
Серия Standard и IronMan	26 дюймов	66 см
Серия ProContractor	28 дюймов	71 см
Ширина:	24 дюйма	61 см
Смачиваемые детали		
	Углеродистая сталь с цинковым и никелевым покрытием, нейлон, нержавеющая сталь, фторопласт, ацеталь, кожа, СВМП, алюминий, карбид вольфрама, ПЭЭК, латунь.	
Уровень шума		
Звуковая мощность	91 дБа*	91 дБа*
Звуковое давление	82 дБа*	82 дБа*
	* В соответствии с ISO 3744, измерено на расстоянии 0,9 м (3,1 фута)	* в соответствии с ISO 3744, измерено на расстоянии 1 м.

Технические характеристики

Распылители Mark VII

	Американская система	Метрическая система
Краскораспылитель		
Максимальная подача	1,58 галл/мин	6,0 л/мин
Максимальный размер сопла	0,041 дюйма	0,041 дюйма
Выпускное отверстие для жидкости, prsm	1/2 дюйма (12,7 мм)	1/2 дюйма (12,7 мм)
Циклы	97 на галлон	26 на литр
Минимальная мощность генератора	5000 W	5000 W
230 В, А, Гц	16, 50/60	
Размеры		
Масса:		
Серия Standard	132 фунтов*	60 кг*
Серия ProContractor	148 фунтов*	67 кг*
Серия IronMan	136 фунтов*	62 кг*
Высота:		
Серия Standard и IronMan	29,5 дюйма (Рукоятка в нижнем положении) 38,5 дюйма (Рукоятка в верхнем положении)	74,9 см (рукоятка в нижнем положении) 97,8 см (рукоятка в верхнем положении)
Серия ProContractor	39 дюймов	99 см
Длина:		
Серия Standard и IronMan	26 дюймов	66 см
Серия ProContractor	28 дюймов	71 см
Ширина:		
	24 дюйма	61 см
Смачиваемые детали		
	Углеродистая сталь с цинковым и никелевым покрытием, нейлон, нержавеющая сталь, фторопласт, ацеталь, кожа, СВМП, алюминий, карбид вольфрама, ПЭЭК, латунь.	
Уровень шума		
Звуковая мощность	91 дБа*	91 дБа*
Звуковое давление	82 дБа*	82 дБа*
	* В соответствии с ISO 3744, измерено на расстоянии 0,9 м (3,1 фута)	* в соответствии с ISO 3744, измерено на расстоянии 1 м.

Технические характеристики

Распылители Mark X

	Американская система	Метрическая система
Краскораспылитель		
Максимальная подача	2,1 галл/мин	8,0 л/мин
Максимальный размер сопла	0,045 дюйма	0,045 дюйма
Выпускное отверстие для жидкости, prsm	1/2 дюйма (12,7 мм)	1/2 дюйма (12,7 мм)
Циклы	70 на галлон	19 на литр
Минимальная мощность генератора	5000 W	5000 W
230 В, А, Гц	16, 50/60	
Размеры		
Масса:		
Серия Standard	150 фунтов	68 кг*
Серия ProContractor	166 фунтов*	75 кг*
Серия IronMan	154 фунтов*	70 кг*
Высота:		
Серия Standard и IronMan	29,9 дюйма (Рукоятка в нижнем положении) 40,1 дюйма (Рукоятка в верхнем положении)	76 см (рукоятка в нижнем положении) 102 см (рукоятка в верхнем положении)
Серия ProContractor	39 дюймов	99 см
Длина:		
Серия Standard и IronMan	26 дюймов	66 см
Серия ProContractor	30 дюймов	75 см
Ширина:		
	24 дюйма	61 см
Смачиваемые детали		
	Углеродистая сталь с цинковым и никелевым покрытием, нейлон, нержавеющая сталь, фторопласт, ацеталь, кожа, СВМП, алюминий, карбид вольфрама, ПЭЭК, латунь.	
Уровень шума		
Звуковая мощность	91 дБа*	91 дБа*
Звуковое давление	82 дБа*	82 дБа*
	* В соответствии с ISO 3744, измерено на расстоянии 0,9 м (3,1 фута)	* в соответствии с ISO 3744, измерено на расстоянии 1 м.

Все товарные знаки являются собственностью их владельцев.

Соответствие

Соответствие требованиям по радиочастотам

Частота передатчика (все модели): 2,4GHz
Мощность сигнала передатчика (все модели):
+8dBm





ПРИМЕЧАНИЕ. Уведомление FCC/IC (все модели)
Имеет FCC ID (идентификатор Федеративной
комиссии связи США): QOQVGM13P
Имеет IC: 5123A-BGM13P

Устройство соответствует части 15 правил FCC и промышленному стандарту Канады, применяемому к радиооборудованию, не подлежащему лицензированию. Эксплуатация разрешается при выполнении двух условий:

Внесение изменений или модификация, не одобренные в явном виде стороной, ответственной за обеспечение соблюдения нормативных требований, может лишить вас права пользования этим оборудованием.

Настоящее оборудование не защищено от вредных помех и не может привести к помехам на системах, имеющих соответствующее разрешение.

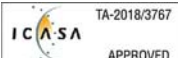
Настоящее оборудование оснащено платой BGM13P22A с кодом сертификации ANATEL 01330-19-03402.

			 R-R-CE8-AR0573A R-R-CE8-AR1050A R-R-CE8-AR1050B R-R-CE8-AR1050C R-R-CE8-AR1050D R-C-BGT-BGM13P22
---	---	---	--

Законопроект 65 штата Калифорния (США)



ПРЕДУПРЕЖДЕНИЕ. Используя это изделие, вы можете подвергнуться воздействию химического вещества, которое в штате Калифорния (США) признается способным вызывать раковые заболевания, врожденные дефекты развития и наносить вред репродуктивной системе. Для получения дополнительных сведений перейдите по адресу www.P65Warnings.ca.gov.

Стандартная гарантия компании Graco

Компания Graco гарантирует, что во всем оборудовании, упомянутом в настоящем документе, произведенном компанией Graco и маркированном ее наименованием, на момент его продажи первоначальному покупателю отсутствуют дефекты материала и изготовления. За исключением случаев предоставления каких-либо особых, расширенных или ограниченных гарантий, опубликованных компанией Graco, компания обязуется в течение двенадцати месяцев с момента продажи отремонтировать или заменить любую деталь оборудования, которая будет признана компанией Graco дефектной. Эта гарантия действительна только в том случае, если оборудование устанавливается, эксплуатируется и обслуживается в соответствии с письменными рекомендациями компании Graco.

Ответственность компании Graco и эта гарантия не распространяются на случаи общего износа оборудования, а также на любые неисправности, повреждения или износ, вызванные неправильным монтажом или эксплуатацией, абразивным истиранием или коррозией, недостаточным или неправильным техническим обслуживанием, халатностью, авариями, внесением изменений в оборудование или применением деталей других производителей. Кроме того, компания Graco не несет ответственности за неисправности, повреждения или износ, вызванные несовместимостью оборудования компании Graco с устройствами, вспомогательными принадлежностями, оборудованием или материалами, которые не были поставлены компанией Graco, либо неправильным проектированием, изготовлением, монтажом, эксплуатацией или техническим обслуживанием устройств, вспомогательных принадлежностей, оборудования или материалов, которые не были поставлены компанией Graco.

Эта гарантия имеет силу при условии предварительно оплаченного возврата оборудования, в котором предполагается наличие дефектов, уполномоченному дистрибьютору компании Graco для проверки заявленных дефектов. В случае подтверждения заявленного дефекта компания Graco обязуется бесплатно отремонтировать или заменить все дефектные детали. Оборудование будет возвращено первоначальному покупателю с предварительной оплатой транспортировки. Если в результате проверки оборудования не будет выявлено никаких дефектов материалов или изготовления, ремонт будет проведен за разумную плату, которая может включать стоимость работ, деталей и транспортировки.

НАСТОЯЩАЯ ГАРАНТИЯ ЯВЛЯЕТСЯ ИСКЛЮЧИТЕЛЬНОЙ И ЗАМЕНЯЕТ ВСЕ ПРОЧИЕ ГАРАНТИИ, ЯВНО ВЫРАЖЕННЫЕ ИЛИ ПОДРАЗУМЕВАЕМЫЕ, ВКЛЮЧАЯ, ПОМИМО ПРОЧЕГО, ГАРАНТИЮ ТОВАРНОГО СОСТОЯНИЯ ИЛИ ГАРАНТИЮ ПРИГОДНОСТИ ДЛЯ ОПРЕДЕЛЕННОЙ ЦЕЛИ.

Указанные выше условия определяют рамки обязательств компании Graco и меры судебной защиты покупателя в случае любого нарушения гарантии. Покупатель согласен с тем, что применение других средств судебной защиты (включая, помимо прочего, случайные или косвенные убытки в связи с упущенной выгодой, упущенными сделками, травмами персонала или порчей имущества, а также любые иные случайные или косвенные убытки) невозможно. Все претензии по случаям нарушения гарантии должны быть предъявлены в течение двух (2) лет с момента продажи.

КОМПАНИЯ GRACO НЕ ПРЕДОСТАВЛЯЕТ НИКАКИХ ГАРАНТИЙ, ЯВНЫХ ИЛИ ПОДРАЗУМЕВАЕМЫХ, ОТНОСИТЕЛЬНО ТОВАРНОЙ ПРИГОДНОСТИ ИЛИ СООТВЕТСТВИЯ КАКОЙ-ЛИБО ОПРЕДЕЛЕННОЙ ЦЕЛИ В ОТНОШЕНИИ ВСПОМОГАТЕЛЬНЫХ ПРИНАДЛЕЖНОСТЕЙ, ОБОРУДОВАНИЯ, МАТЕРИАЛОВ ИЛИ КОМПОНЕНТОВ, ПРОДАВАЕМЫХ, НО НЕ ПРОИЗВОДИМЫХ КОМПАНИЕЙ GRACO.

На указанные изделия, проданные, но не изготовленные компанией Graco (например, электродвигатели, переключатели, шланги и т. д.), распространяется действие гарантий их производителя, если таковые имеются. Компания Graco будет оказывать покупателю надлежащее содействие в предъявлении любых претензий по случаям нарушения таких гарантийных обязательств.

Ни при каких обстоятельствах компания Graco не несет ответственности за непрямые, случайные, особые или косвенные убытки, связанные с поставкой компанией Graco оборудования или комплектующих в соответствии с этим документом или с использованием каких-либо продуктов или других товаров, проданных по условиям этого документа, будь то в связи с нарушением договора, нарушением гарантии, небрежностью со стороны компании Graco или в каком-либо ином случае.

Чтобы ознакомиться с последними сведениями о продукции Graco,
посетите веб-сайт
www.graco.com.

Сведения о патентах смотрите на веб-сайте www.graco.com/patents.

ЧТОБЫ РАЗМЕСТИТЬ ЗАКАЗ, обратитесь к своему дистрибьютору
компании Graco

**GENERAL ENGINEERING - ОФИЦИАЛЬНЫЙ ДИСТРИБЬЮТОР И
СЕРВИСНЫЙ ЦЕНТР
КОМПАНИИ «GRACO» В РОССИИ**

107023, г.Москва, ул.Малая Семеновская, д.11/2, стр.2, этаж 1, офис 1

тел/факс: +7(495) 540-42-40

www.gnrg.ru

e-mail: info@gnrg.ru