

# Паспорт

MODEL NUMBER \_\_\_\_\_

SERIES \_\_\_\_\_

SERIAL № \_\_\_\_\_



## Эксплуатация

### Безвоздушные распылители GMAX™ 3400, GMAX™ II 3900/5900/7900 и TexSpray 5900HD/7900HD



ОФИЦИАЛЬНЫЙ ДИСТРИБЬЮТОР И  
СЕРВИСНЫЙ ЦЕНТР GRACO В РОССИИ!

**ОКРАСОЧНОЕ ОБОРУДОВАНИЕ**  
ПРОЕКТИРОВАНИЕ, ПОСТАВКА, ОБСЛУЖИВАНИЕ

ООО «ТК Джeneral Инжиниринг»  
107023, г. Москва, ул. Малая Семёновская, д.11/2, строение 2

**+7 800 500 08 91**  
БЕСПЛАТНО ПО РОССИИ

✉ info@gnrg.ru

**www.GNRG.RU**

# Содержание

<b>Предупреждение</b> .....	<b>3</b>	<b>QuikReel™</b>	
Предупреждения относительно		<b>(только для устройств ProContractor)</b> .....	<b>20</b>
о электродвигателя .....	4	<b>Светодиодный дисплей</b> .....	<b>21</b>
Предупреждения относительно двигателя		(для устройств ProContractor и Ironman) .....	21
внутреннего сгорания .....	5	<b>Очистка</b> .....	<b>25</b>
Предупреждения относительно		<b>Техническое обслуживание</b> .....	<b>27</b>
электродвигателя/двигателя внутреннего		<b>Поиск и устранение неисправностей</b> .....	<b>28</b>
сгорания .....	6	Жидкостный насос работает постоянно .....	31
<b>Идентификация компонентов оборудования</b> .....	<b>8</b>	Неисправность платы управления .....	32
Модели Standard (3400, 3900, 5900, 5900HD, 7900,		Неисправность платы управления (шаги) .....	33
7900HD) .....	8	Электродвигатель модели Convertible	
Модели ProContractor (3900, 5900, 7900, 5900HD,		не работает .....	34
7900HD) .....	9	Электродвигатель модели Convertible	
Модели Ironman (5900, 7900, 7900HD) .....	10	не работает (шаги) .....	35
Модели Lo-Boy (3900, 5900, 7900) .....	11	Электродвигатель модели Convertible работает -	
Модели Convertible (5900) .....	12	отсутствует переменный ток на плате	
<b>Процедура сброса давления</b> .....	<b>13</b>	управления распылителя .....	36
<b>Заземление</b> .....	<b>13</b>	<b>Сообщения на светодиодном дисплее</b> .....	<b>38</b>
Процедура заземления для двигателя внутреннего		<b>Узел ведущей шестерни /Каркас муфты</b>	
сгорания .....	13	<b>сцепления /Зажим</b> .....	<b>39</b>
Заземление емкостей .....	14	Демонтаж узла ведущей шестерни /	
<b>Настройка</b> .....	<b>15</b>	каркаса муфты сцепления .....	39
Только для моделей Convertible .....	16	Установка .....	40
<b>Запуск</b> .....	<b>17</b>	Извлечение зажима .....	40
Защитное устройство <sup>TM</sup> Switch Tip .....	18	Монтаж зажима .....	40
Распыление .....	18	<b>Технические данные</b> .....	<b>41</b>
Очистка засорившегося наконечника .....	19	<b>Стандартная гарантия компании Graco</b> .....	<b>45</b>
Защитная система WatchDog <sup>TM</sup>		<b>Информация о компании Graco</b> .....	<b>46</b>
(только для устройств ProContractor и			
Ironman) .....	19		

# Предупреждение

Приведенные далее предупреждения относятся к настройке, эксплуатации, заземлению, техническому обслуживанию и ремонту этого оборудования. Символом восклицательного знака отмечены общие предупреждения, а знаки опасности указывают на риск, связанный с определенной процедурой. Когда в тексте руководства или на предупредительных этикетках встречаются эти символы, см. эти предупреждения. В этом руководстве в соответствующих случаях могут встречаться другие символы опасности и предупреждения, касающиеся определенных изделий и не описанные в этом разделе.



## ПРЕДУПРЕЖДЕНИЕ



### ЗАЗЕМЛЕНИЕ

Это устройство должно быть заземлено. В случае короткого замыкания заземление снижает риск поражения электрическим током благодаря наличию провода для его отвода. Шнур этого устройства имеет провод заземления и соответствующую вилку с заземлением. Вилка шнура питания должна вставляться в розетку, которая установлена и заземлена должным образом в соответствии со всеми местными правилами и предписаниями.

- Неправильный монтаж вилки с заземлением может привести к поражению электрическим током.
- Если потребуются ремонт или замена шнура питания или вилки, не подключайте провод заземления ни к одной из плоских клемм.
- Провод, внешняя поверхность изоляции которого имеет зеленый цвета с желтыми полосками или без них, является проводом заземления.
- В случае возникновения вопросов относительно инструкций по заземлению устройства или сомнений в правильности их выполнения обратитесь за консультацией к квалифицированному электрику или специалисту по обслуживанию.
- Не изменяйте конструкцию штепсельной вилки. Если она не соответствует типу розетки, обратитесь к квалифицированному электрику для установки новой розетки.
- Это устройство рассчитано на номинальное напряжение 120 В и оснащено заземляющей штепсельной вилкой, пример которой показан на рисунке ниже.  
120 В (США)



- Подключайте устройство только к розетке, конструкция которой соответствует типу штепсельной вилки.
- Не используйте переходник при работе с этим устройством.
- Удлинитель
- Используйте только 3-проводной удлинительный шнур с вилкой с заземлением и заземляющей розеткой, которая подходит для вилки устройства.
- Убедитесь в том, что удлинитель не поврежден. Если необходим удлинитель, используйте для подачи потребляемого тока шнур калибром не менее 12 AWG (2,5 мм<sup>2</sup>).
- Использование неправильно подобранного удлинителя может привести к падению напряжения в сети, потере мощности и перегреву.

## Предупреждения относительно электродвигателя



# ПРЕДУПРЕЖДЕНИЕ



### ОПАСНОСТЬ ВОЗНИКНОВЕНИЯ ПОЖАРА И ВЗРЫВА

Легковоспламеняющиеся газы, такие как пары растворителей или краски, могут воспламениться или взорваться в **рабочей зоне**. Во избежание возгорания и взрыва соблюдайте указанные ниже меры предосторожности.









- Не распыляйте огнеопасные или воспламеняемые материалы вблизи открытого огня или источников возгорания, таких как сигареты, двигатели и электрооборудование.
- При прохождении краски или растворителя через оборудование может накапливаться заряд статического электричества. В случае присутствия испарений краски или растворителя заряд статического электричества может стать причиной пожара или взрыва. Все детали системы распылителя, включая насос, блок шлангов, пистолет-распылитель и все предметы внутри и снаружи зоны распыления, должны быть надлежащим образом заземлены для защиты от искр и статического разряда. Используйте токопроводящие или заземленные шланги Graco высокого давления для безвоздушных распылителей.
- Убедитесь в том, что все контейнеры и системы сбора заземлены для предупреждения статического разряда. Используйте только токопроводящие или антистатические вкладыши для емкостей.
- Подключайте устройство к заземленной розетке и используйте заземленные удлинительные шнуры. Не используйте переходник 3-на-2.
- Не используйте краску или растворитель, если они содержат галогенизированные углеводороды.
- Не распыляйте огнеопасные или воспламеняемые жидкости в замкнутом пространстве.
- Обеспечьте достаточную вентиляцию в зоне распыления. Позаботьтесь о том, чтобы в рабочую область поступало достаточное количество свежего воздуха.
- В процессе распыления образуются искры. Во время распыления, промывки, очистки или обслуживания держите блок насоса в хорошо проветриваемом помещении на расстоянии не менее 6,1 м (20 футов) от зоны распыления. Не распыляйте материал на узел насоса.
- Не курите в зоне распыления. Не выполняйте распыление при наличии искр или открытого пламени.
- Не приводите в действие выключатели, двигатели или другие искрообразующие устройства в зоне распыления.
- Поддерживайте чистоту и следите за тем, чтобы в рабочей зоне не было контейнеров с краской или растворителем, ветоши и других легковоспламеняющихся материалов.
- Проверяйте состав распыляемых красок и растворителей. Изучайте все паспорта безопасности (SDS) и этикетки на контейнерах с красками и растворителями. Соблюдайте инструкции по технике безопасности, предоставляемые производителями красок и растворителей.
- В рабочей зоне должен находиться исправный огнетушитель.



## Предупреждения относительно двигателя внутреннего сгорания

# ПРЕДУПРЕЖДЕНИЕ

   	<p><b>ОПАСНОСТЬ ВОЗНИКНОВЕНИЯ ПОЖАРА И ВЗРЫВА</b></p> <p>Легковоспламеняющиеся газы, такие как пары растворителей или краски, могут воспламениться или взорваться в <b>рабочей зоне</b>. Проходящий через оборудование поток краски или растворителя может вызвать разряд статического электричества. Во избежание возгорания и взрыва соблюдайте указанные ниже меры предосторожности.</p> <ul style="list-style-type: none"> <li>Используйте оборудование только в хорошо проветриваемом помещении.</li> <li>Не заправляйте топливный бак при включенном или нагретом двигателе. Остановите двигатель и дайте ему остыть. Топливо огнеопасно и может воспламениться или взорваться в случае попадания на горячую поверхность.</li> <li>Устраните все возможные источники возгорания, такие как сигнальные лампы, сигареты, переносные электролампы и синтетическую спецодежду (потенциальная опасность статического разряда).</li> <li>Все оборудование в рабочей зоне должно быть заземлено. См. <b>инструкции по заземлению</b>.</li> <li>Ни в коем случае не выполняйте распыление или промывку растворителем при высоком давлении.</li> <li>В рабочей зоне не должно быть мусора, в том числе растворителя, ветоши и бензина.</li> <li>При наличии легковоспламеняющихся газов не подсоединяйте и не отсоединяйте сетевые шнуры, не пользуйтесь переключателями, не включайте и не выключайте освещение.</li> <li>Используйте только заземленные шланги.</li> <li>Нажимая курок пистолета, направленного в заземленную емкость, плотно прижимайте его к краю этой емкости. Используйте только токопроводящие или антистатические вкладыши для емкостей.</li> <li><b>Немедленно прекратите работу</b>, если появится искра статического разряда или станут ощутимы разряды электрического тока. Не используйте оборудование до выявления и устранения проблемы.</li> <li>В рабочей зоне должен находиться исправный огнетушитель.</li> </ul>
	<p><b>ОПАСНОСТЬ ОТРАВЛЕНИЯ УГАРНЫМ ГАЗОМ</b></p> <p>Выхлопные газы содержат ядовитый угарный газ, не имеющий цвета и запаха. Вдыхание угарного газа может стать причиной смертельного исхода.</p> <ul style="list-style-type: none"> <li>Не эксплуатируйте двигатель внутреннего сгорания в закрытом помещении.</li> </ul>
	<p><b>ОПАСНОСТЬ ОЖОГОВ</b></p> <p>Во время работы поверхности оборудования и жидкость могут сильно нагреваться. Во избежание получения сильных ожогов выполняйте указанные далее правила безопасности.</p> <ul style="list-style-type: none"> <li>Не прикасайтесь к нагретой жидкости или оборудованию.</li> </ul>

## Предупреждения относительно электродвигателя/двигателя внутреннего сгорания



# ПРЕДУПРЕЖДЕНИЕ

**ОПАСНОСТЬ ПОРАЖЕНИЯ КОЖНЫХ ПОКРОВОВ**

Распыление под высоким давлением может стать причиной подкожной инъекции токсичных материалов и привести к серьезной травме, грозящей ампутацией. В случае прокола кожи **немедленно обратитесь за хирургической помощью.**



- Не направляйте пистолет и не распыляйте материал на людей или животных.
- Берегите руки и другие части тела от попадания под выходящую струю. В частности, не пытайтесь устранить утечку, закрывая отверстие какими-либо частями тела.
- Всегда используйте защитную насадку наконечника. Не выполняйте распыление без установленной защитной насадки наконечника.
- Используйте распылительные наконечники Graco.
- Соблюдайте осторожность при очистке и замене распылительных наконечников. В случае закупорки распылительного наконечника в процессе распыления выключите устройство и выполните **процедуру сброса давления**. Затем можно снять наконечник для очистки.
- Оборудование поддерживает давление после отключения питания. Не оставляйте оборудование без присмотра, если оно подключено к сети питания или находится под давлением. Выполните **процедуру сброса давления**, когда оборудование остается без присмотра или не используется, а также перед обслуживанием, очисткой или демонтажем деталей.
- Проверяйте шланги и другие детали для выявления признаков повреждений. Заменяйте поврежденные шланги или детали.
- Эта система может создавать давление 3300 фунтов на кв. дюйм (228 бар, 22,8 МПа). Используйте запчасти и вспомогательные принадлежности производства компании Graco, предназначенные для работы под давлением не менее 3300 фунтов на кв. дюйм (228 бар, 22,8 МПа).
- Всегда устанавливайте предохранитель пускового курка в перерывах между работами. Проверяйте исправность предохранителя пускового курка.
- Перед началом работы проверьте надежность всех соединений.
- Научитесь быстро останавливать работу системы и сбрасывать давление. Тщательно изучите органы управления.

**ОПАСНОСТЬ ВСЛЕДСТВИЕ НЕПРАВИЛЬНОГО ПРИМЕНЕНИЯ ОБОРУДОВАНИЯ**

Ненадлежащее применение может стать причиной серьезной травмы или смертельного исхода.

- Не работайте с оборудованием в утомленном состоянии, под воздействием лекарственных препаратов или в состоянии алкогольного опьянения.
- Не превышайте максимальное рабочее давление или температуру компонента системы с наименьшими номинальными значениями. См. раздел **Технические характеристики** во всех руководствах по оборудованию.
- Используйте жидкости и растворители, совместимые со смачиваемыми деталями оборудования. См. раздел **Технические характеристики** во всех руководствах по оборудованию. Прочтите предупреждения производителя жидкости и растворителя. Для получения полной информации об используемом материале запросите паспорт безопасности у дистрибьютора или продавца.
- Не покидайте рабочую зону, пока оборудование подключено к сети питания или находится под давлением.
- Когда оборудование не используется, выключите его и выполните инструкции из раздела "**Процедура сброса давления**".
- Ежедневно проверяйте оборудование. Сразу же ремонтируйте или заменяйте поврежденные или изношенные детали, используя при этом только оригинальные запасные детали.
- Не изменяйте и не модифицируйте конструкцию оборудования. Модификация или изменение оборудования может привести к аннулированию официальных разрешений на его использование и возникновению угроз безопасности.
- Убедитесь в том, что все оборудование рассчитано и одобрено для работы в тех условиях, в которых предполагается его использовать.
- Используйте оборудование только по назначению. Для получения необходимой информации свяжитесь с дистрибьютором.
- Прокладывайте шланги и кабели вне участков движения людей и механизмов, вдали от острых кромок, движущихся деталей и горячих поверхностей.
- Не перекручивайте, не сгибайте шланги и не тяните за них, стараясь переместить оборудование.
- Не допускайте детей и животных в рабочую зону.
- Соблюдайте все применимые правила техники безопасности.



# ПРЕДУПРЕЖДЕНИЕ



## ОПАСНОСТЬ ПОВРЕЖДЕНИЯ АЛЮМИНИЕВЫМИ ДЕТАЛЯМИ ПОД ДАВЛЕНИЕМ

Использование в находящемся под давлением оборудовании жидкостей, не совместимых с алюминием, может послужить причиной возникновения сильной химической реакции и повреждения оборудования. Несоблюдение этого условия может привести к смертельному исходу, серьезной травме или порче имущества.

- Не используйте 1,1,1-трихлорэтан, метиленхлорид, а также растворители на основе галогенизированного углеводорода и жидкости, содержащие эти растворители.
- Не используйте хлорсодержащий отбеливатель.
- Многие другие жидкости также могут содержать вещества, вступающие в реакцию с алюминием. Уточните совместимость у поставщика материала.



## ОПАСНОСТЬ ТРАВМИРОВАНИЯ ДВИЖУЩИМИСЯ ДЕТАЛЯМИ

Движущиеся детали могут прищемить, порезать или отсечь пальцы и другие части тела.

- Держитесь на расстоянии от движущихся деталей.
- Не эксплуатируйте оборудование со снятыми защитными устройствами или крышками.
- Оборудование может включиться без предупреждающего сигнала. Прежде чем проверять, перемещать или проводить техническое обслуживание оборудования, выполните **процедуру сброса давления** и отключите все источники питания.



## ОПАСНОСТЬ ОТРАВЛЕНИЯ ТОКСИЧНЫМИ ЖИДКОСТЯМИ ИЛИ ПАРАМИ

Проглатывание токсичных жидкостей или вдыхание токсичных газов, их попадание в глаза или на кожу может привести к смерти или серьезной травме.

- Прочтите паспорт безопасности материала для ознакомления с опасными особенностями используемых жидкостей.
- Храните опасные жидкости в утвержденных контейнерах. Утилизируйте эти жидкости согласно применимым инструкциям.



## ОПАСНОСТЬ ОТДАЧИ

При нажатии курка возможна отдача пистолета. Во избежание падения и получения серьезных травм следует занимать устойчивое положение.



## СРЕДСТВА ИНДИВИДУАЛЬНОЙ ЗАЩИТЫ

При нахождении в рабочей зоне следует использовать надлежащие средства защиты, предохраняющие от получения серьезных травм, в том числе повреждения органов зрения, потери слуха, вдыхания токсичных газов и ожогов. Ниже указаны некоторые средства защиты.

- Защитные очки и средства защиты органов слуха
- Респираторы, защитная одежда и перчатки, рекомендованные производителем жидкости и растворителя

## ЗАКОНОПРОЕКТ 65 ШТАТА КАЛИФОРНИЯ (США)

В выхлопах двигателя данного изделия содержатся химические вещества, которые, по данным штата Калифорния, вызывают раковые заболевания, врожденные пороки или наносят иной вред репродуктивной системе.

Это изделие содержит химическое вещество, которое в штате Калифорния (США) признается способным вызывать раковые заболевания, врожденные дефекты развития и наносить вред репродуктивной системе. Мойте руки после работы с ним.

# Идентификация компонентов оборудования

## Модели Standard (3400, 3900, 5900, 5900HD, 7900, 7900HD)

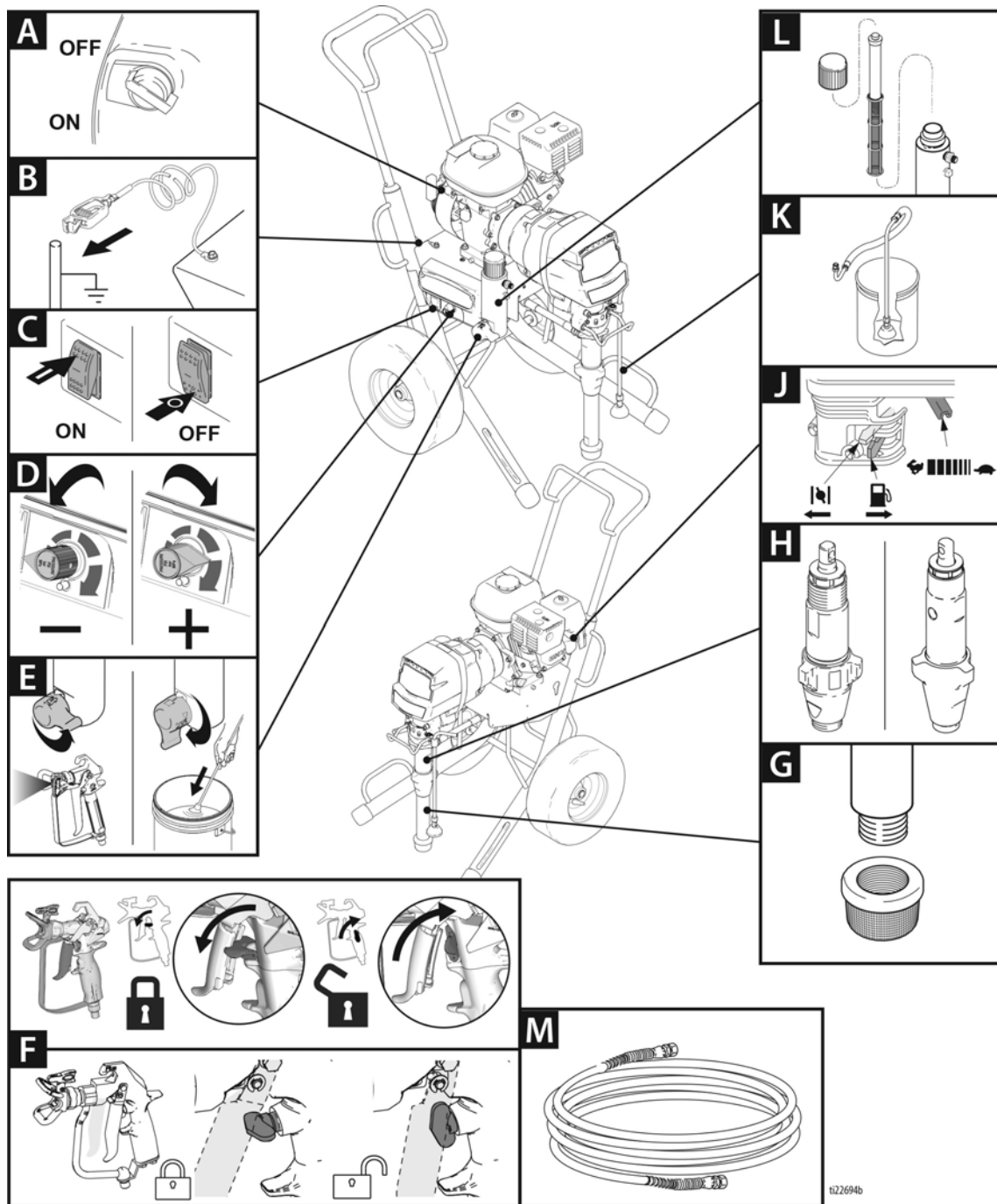

A	Переключатель ВКЛ/ВЫКЛ двигателя
B	Заземляющий зажим
C	Переключатель питания насоса
D	Регулятор давления
E	Заливочный клапан
F	Фиксатор курка пистолета
G	Сетчатый фильтр
H	Насос

J	Блок управления двигателем
K	Сливной шланг
L	Фильтр насоса Easy Out
M	Шланг



# Модели ProContractor (3900, 5900, 7900, 5900HD, 7900HD)

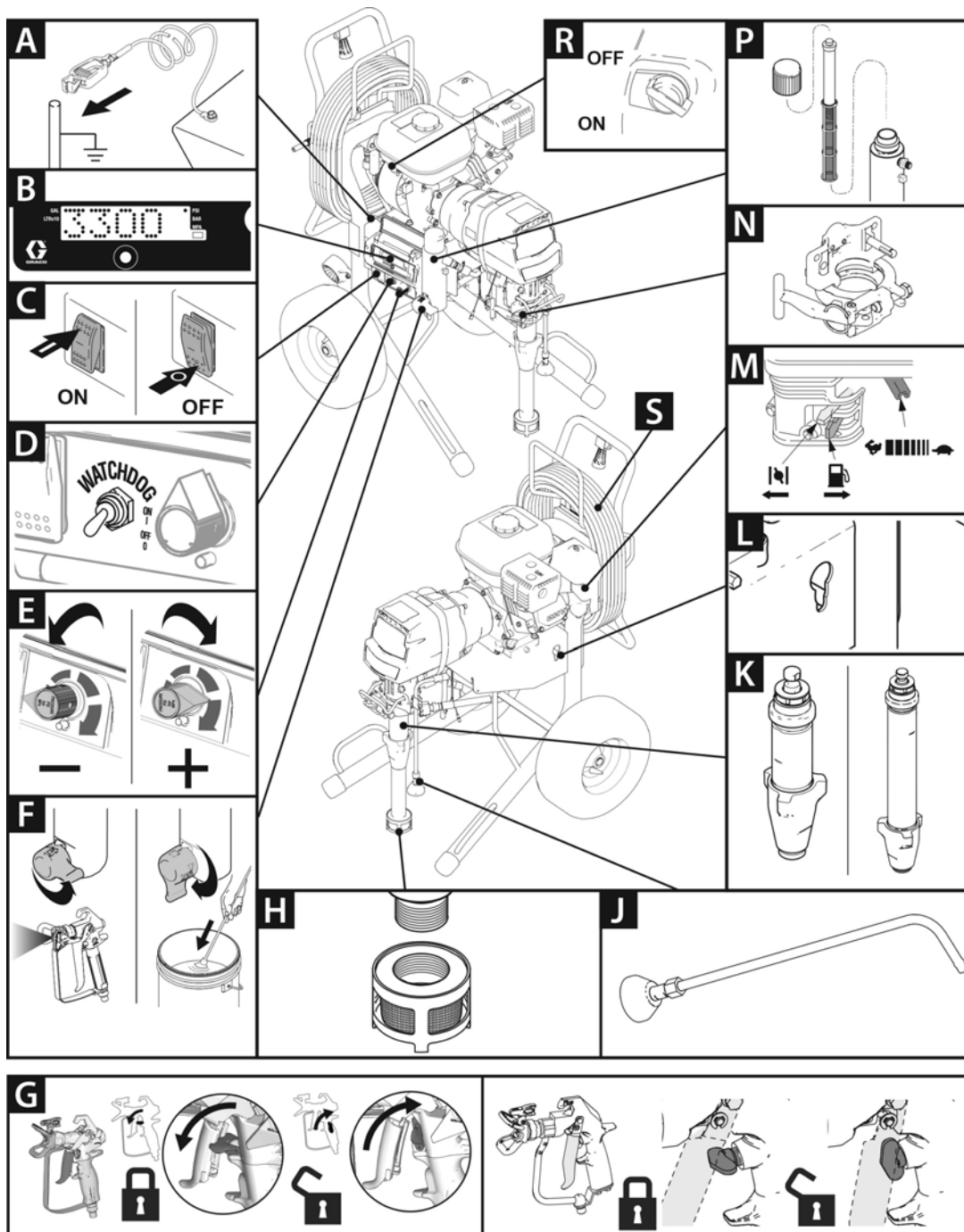

A	Заземляющая катушка
B	Дисплей Smart Control 3.0
C	Переключатель питания насоса
D	Переключатель WatchDog™
E	Регулятор давления
F	Заливочный клапан
G	Фиксатор курка пистолета
H	Сетчатый фильтр
J	Сливной шланг
K	Насос

L	Функция тягового усиления
M	Блок управления двигателем
N	Зажим насоса ProConnect™ II
P	Фильтр
R	Переключатель ВКЛ/ВЫКЛ двигателя
S	QuikReel

# Модели Ironman (5900, 7900, 7900HD)

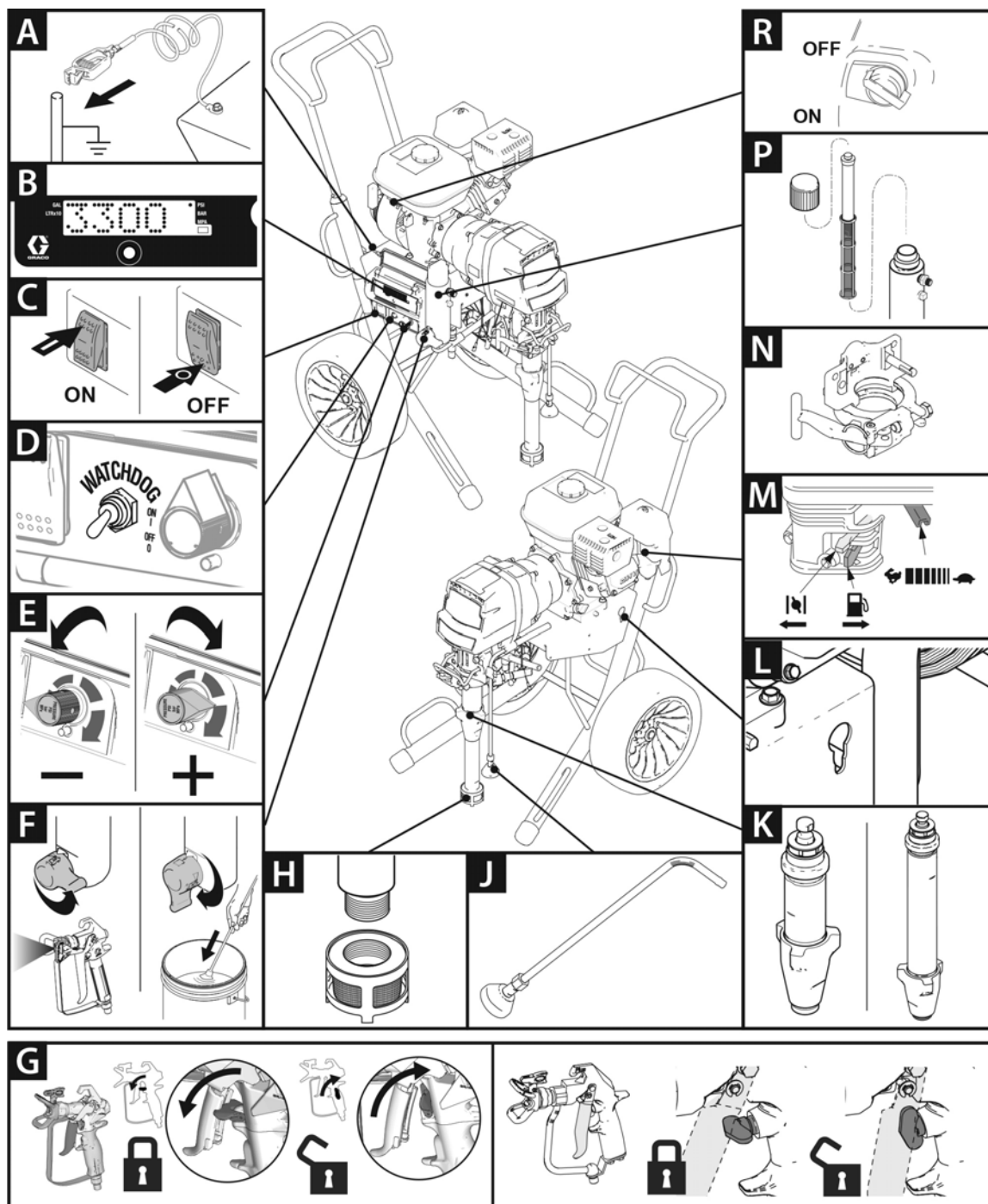

t22741C

A	Заземляющая катушка
B	Дисплей Smart Control 3.0
C	Переключатель питания насоса
D	Переключатель WatchDog™
E	Регулятор давления
F	Заливочный клапан
G	Фиксатор курка пистолета
H	Сверхпрочный сетчатый фильтр
J	Сливной шланг
K	Насос MaxLife

L	Функция тягового усиления
M	Блок управления двигателем
N	Зажим насоса ProConnect™ II
P	Фильтр насоса Easy Out
R	Переключатель ВКЛ/ВЫКЛ двигателя
S	Шланг (не показан)

# Модели Lo-Boy (3900, 5900, 7900)

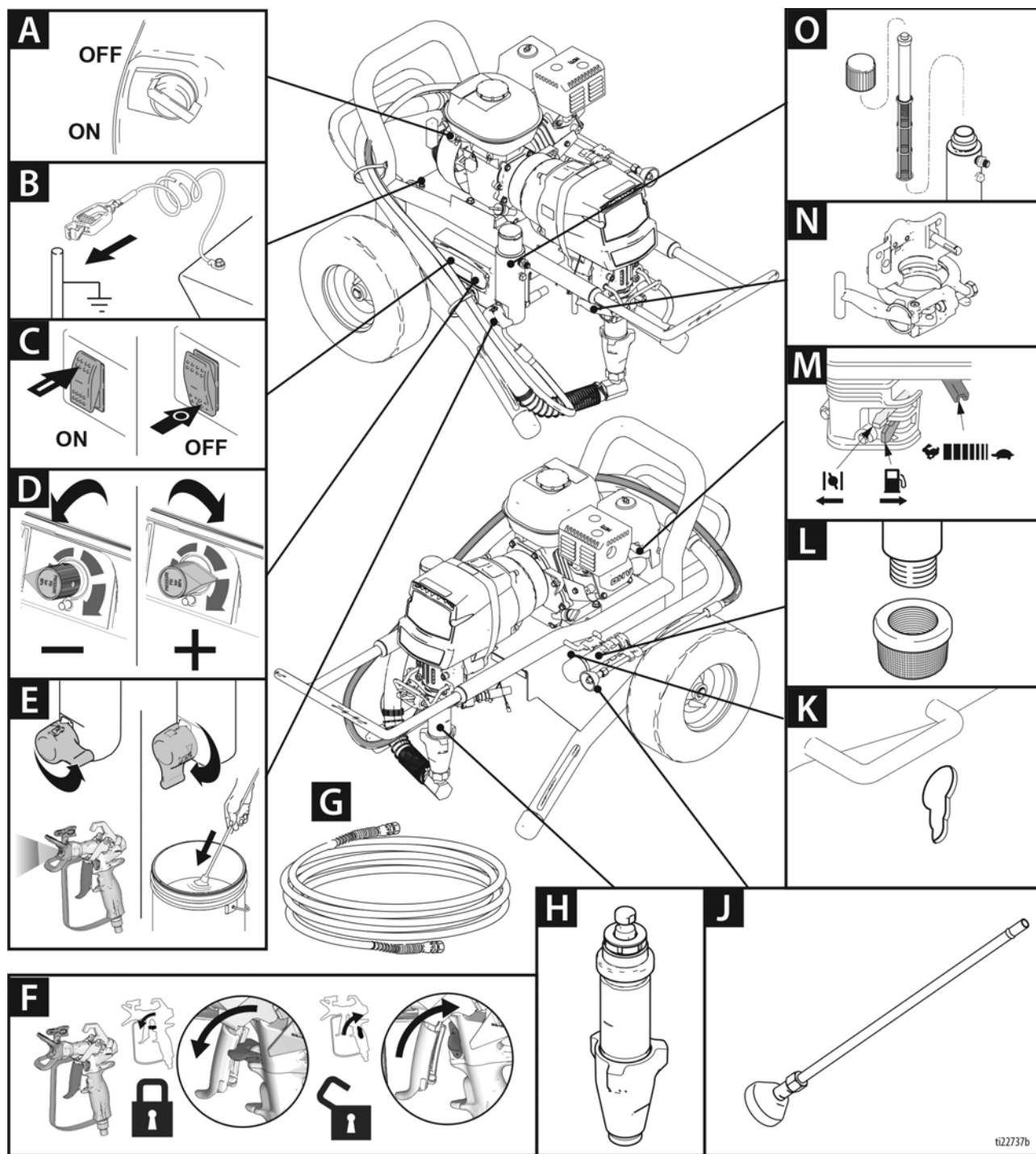

A	Переключатель ВКЛ/ВЫКЛ двигателя
B	Заземляющая катушка
C	Переключатель питания насоса
D	Регулятор давления
E	Заливочный клапан
F	Фиксатор курка пистолета
G	Шланг
H	Насос
J	Сливной шланг

K	Функция тягового усиления
L	Сетчатый фильтр
M	Блок управления двигателем
N	Зажим насоса ProConnect™ II
O	Фильтр насоса Easy Out

## Модели Convertible (5900)

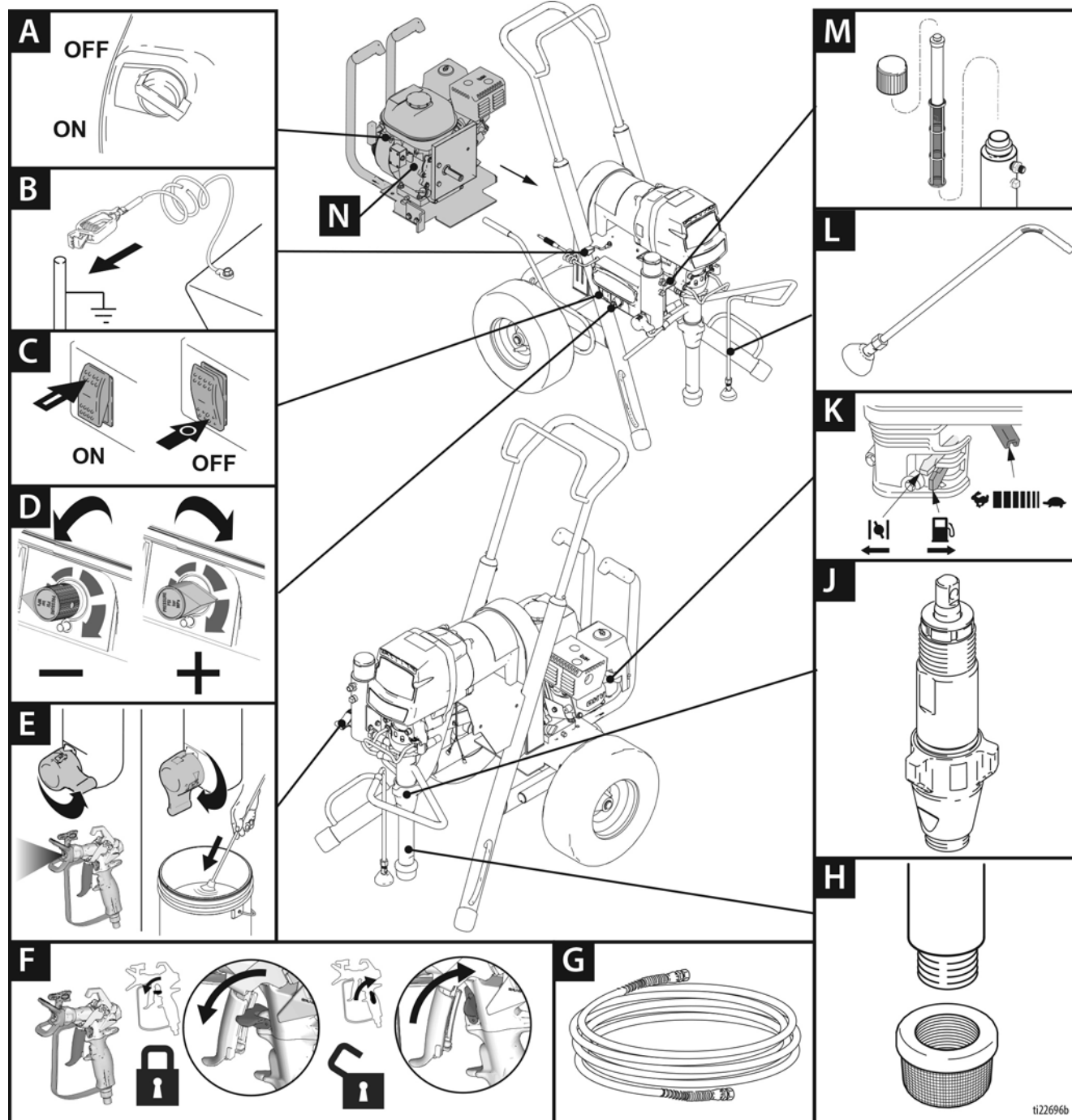

A	Переключатель ВКЛ/ВЫКЛ двигателя
B	Заземляющая катушка
C	Переключатель питания насоса
D	Регулятор давления
E	Заливочный клапан
F	Фиксатор курка пистолета
G	Шланг
H	Сетчатый фильтр
J	Насос
K	Блок управления двигателем

L	Сливной шланг
M	Фильтр насоса Easy Out
N	Источник питания

# Процедура сброса давления



При каждом появлении этого символа необходимо выполнить процедуру снятия давления.

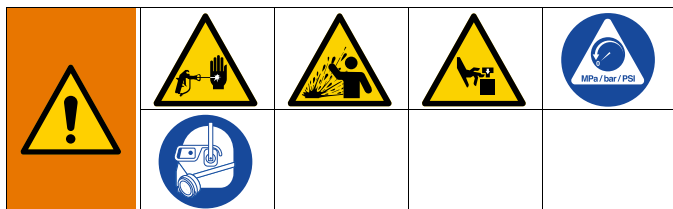

Это оборудование остается под давлением до тех пор, пока давление не будет сброшено вручную. Во избежание получения серьезной травмы, вызванной воздействием жидкости под давлением (например, в результате проникновения под кожу, разбрызгивания жидкости и контакта с движущимися деталями), выполняйте процедуру сброса давления после каждого завершения распыления и перед очисткой, проверкой либо обслуживанием оборудования.

1. Установите фиксатор курка.
2. Поверните переключатель питания двигателя внутреннего сгорания в положение OFF («ОТКЛ»). При использовании моделей Convertible, оснащенных электродвигателем, поверните переключатель питания электродвигателя в положение OFF («ОТКЛ») и отсоедините шнур питания от сети.
3. Снимите фиксатор курка. Плотно прижмите металлическую часть пистолета к боковой поверхности заземленной металлической емкости и нажмите на пусковой курок, чтобы сбросить давление.
4. Установите предохранитель пускового курка пистолета.
5. Поверните заливочный клапан вниз, в положение DRAIN (СЛИВ). Оставьте клапан заправки в нижнем положении до тех пор, пока Вы не будете готовы снова начать распыление.
6. Если вы подозреваете, что распылительный наконечник или шланг закупорены или что давление не было сброшено полностью, выполните указанные далее действия.
  - a. ОЧЕНЬ МЕДЛЕННО ослабьте стопорную гайку защитного устройства для наконечника или муфту на конце шланга и постепенно сбросьте давление.
  - b. Полностью ослабьте гайку или муфту.
  - c. Удалите закупорку в шланге или наконечнике.

# Заземление

## Процедура заземления для двигателя внутреннего сгорания

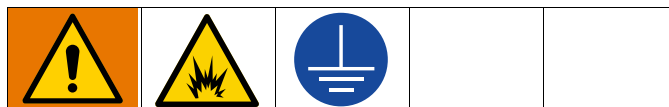

Для снижения риска образования статического разряда оборудование должно быть заземлено. Искры статического разряда могут привести к возгоранию или взрыву паров. Заземление подразумевает наличие провода для отвода электрического тока.

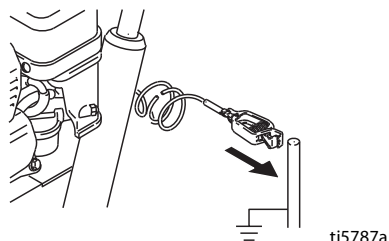

**Для заземления распылителя:** Подсоедините зажим заземления распылителя к проводнику заземления.

**Шланги для воздуха и жидкости:** Для обеспечения целостности заземления используйте только токопроводящие шланги с максимальной длиной комбинированного шланга, равной 150 м (500 футов). Проверьте электрическое сопротивление шлангов. Если общее сопротивление относительно земли превышает 29 МОм, то шланги следует немедленно заменить.

**Распылительный пистолет:** Заземление необходимо обеспечить путем подключения к правильно заземленному шлангу для жидкости и насосу.

## Процедура заземления для электродвигателя (только для моделей Convertible)



Для снижения риска возникновения статического разряда или поражения электрическим током оборудование должно быть заземлено. При наличии статического или электрического разряда пары могут воспламениться или взорваться. Ненадлежащее заземление может стать причиной поражения электрическим током. Надлежащее заземление подразумевает наличие провода для отвода электрического тока.

Данный распылитель оснащен шнуром заземления и соответствующей вилкой с заземлением.

При использовании электрического двигателя, вилка шнура питания должна вставляться в розетку, которая установлена и заземлена надлежащим образом в соответствии со всеми местными правилами и предписаниями.

Не изменяйте конструкцию штепсельной вилки. Если она не соответствует типу розетки, обратитесь к квалифицированному электрику для установки новой розетки.

### Требования к электропитанию

Модели Convertible предназначены только для использования в США или Канаде.

- 100-120 В перем. тока, 50/60 Гц, 1 фаза

### Удлинительные шнуры

Используйте удлинитель с исправным контактом заземления. Если необходим удлинительный шнур, то используйте 3-проводной удлинительный шнур калибром не менее 2,5 мм<sup>2</sup> (12 AWG).

**ПРИМЕЧАНИЕ.** Удлинительные шнуры меньшего сечения или большей длины могут ухудшить эксплуатационные характеристики распылителя.

## Заземление емкостей

**Емкости для растворителя, используемые при промывке.**

Соблюдайте местные нормы. Используйте только токопроводящие металлические емкости, установленные на заземленную поверхность. Не ставьте емкость на токопроводящую поверхность, например на бумагу или картон, так как это нарушит целостность заземления.



**Всегда заземляйте металлическую емкость:** подсоединяйте заземляющий провод к емкости. Подсоедините один конец к емкости с помощью зажима, а второй — к точке непосредственного заземления, например к трубе для подачи воды.

**Для поддержания целостности заземления при промывке распылителя или сбросе давления** плотно прижмите металлическую часть распылительного пистолета к боковой поверхности заземленной металлической емкости, затем нажмите курок пистолета.

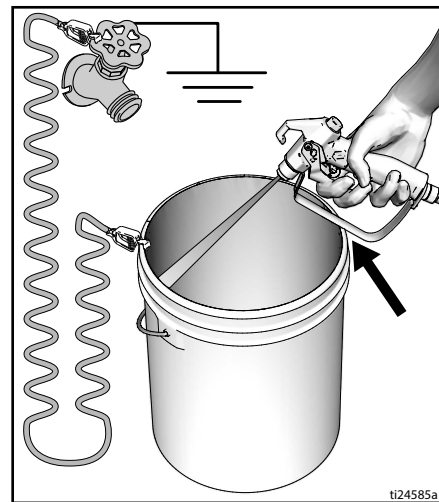

# Настройка



1. **Все распылители, за исключением серии ProContractor:**

Подсоедините к распылителю соответствующий шланг высокого давления Graco.

2. **Выберите устройства:** Установите и надежно закрепите шланг с оплеткой на впускном отверстии для жидкости в распылительном пистолете.

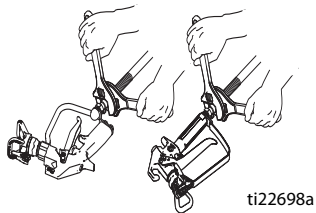

ti22698a

3. Установите предохранитель пускового курка пистолета.

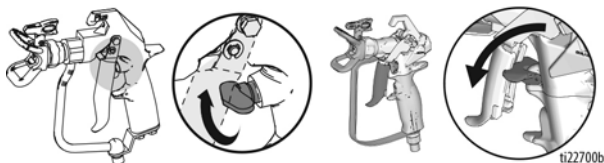

ti22700b

4. При распылении текстурированных красок извлеките впускной сетчатый фильтр и сетку корпуса фильтра.

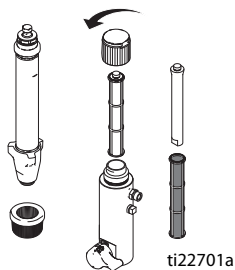

ti22701a

5. Заполните гайку уплотнения горловины составом TSL, чтобы предотвратить преждевременный износ уплотнения. Выполняйте эту операцию при каждом распылении.

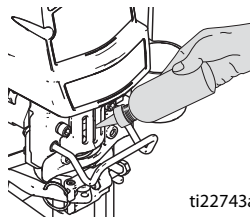

ti22743a

6. Проверьте уровень масла в двигателе. При необходимости добавляйте масло SAE 10W-30 (для летнего периода) или 5W-20 (для зимнего периода).



ti5952a

7. Заполните топливный бак.

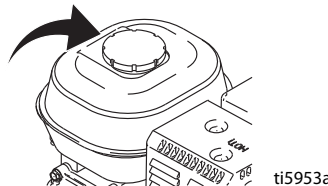

ti5953a

8. Подсоедините зажим заземления распылителя к грунтовому заземлению.

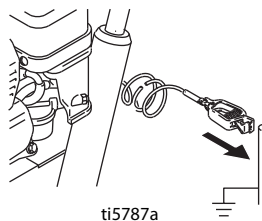

ti5787a

## Только для моделей Convertible

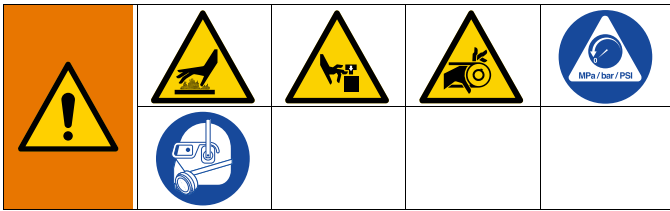

### Замена двигателя внутреннего сгорания на электродвигатель

1. Отсоедините шнур питания двигателя.

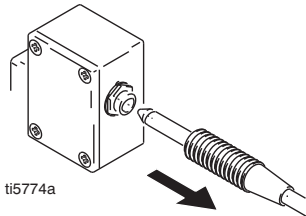

2. Снимите растяжку.

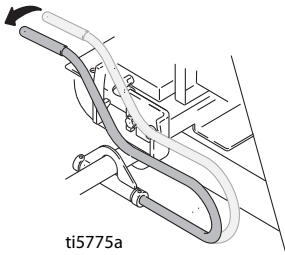

3. Извлеките двигатель; для этого наклоните и выдвиньте его назад.

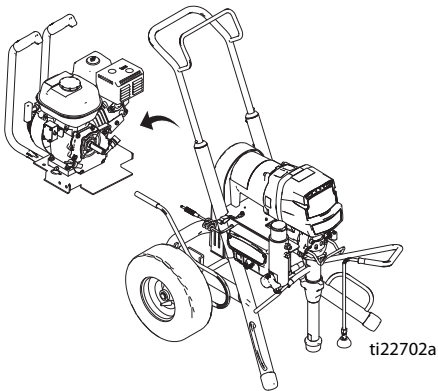

4. Установите электродвигатель; вставьте его и задвиньте вперед.

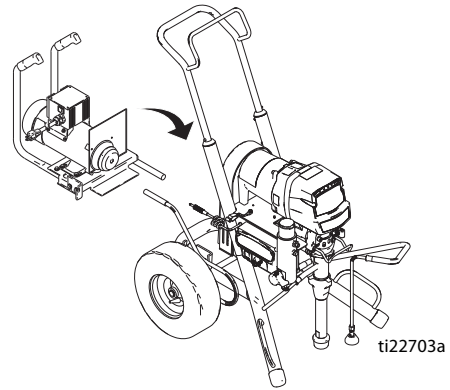

5. Посмотрите в боковые вентиляционные отверстия и убедитесь в том, что приводной ремень находится в шкиве электродвигателя.

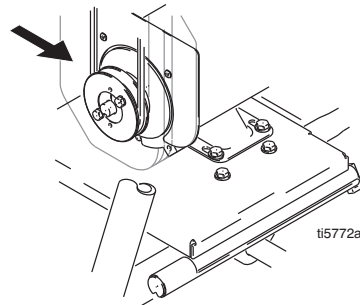

6. Закрепите двигатель с помощью растяжки.

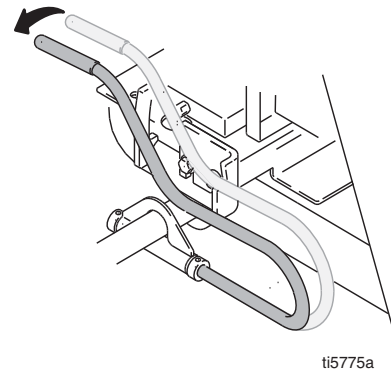

7. Подключите шнур питания регулятора давления.

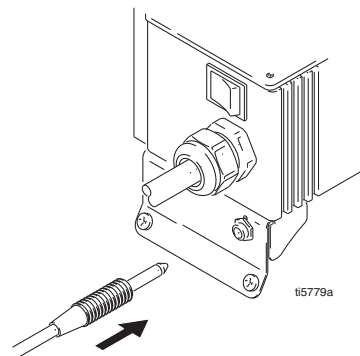



# Запуск

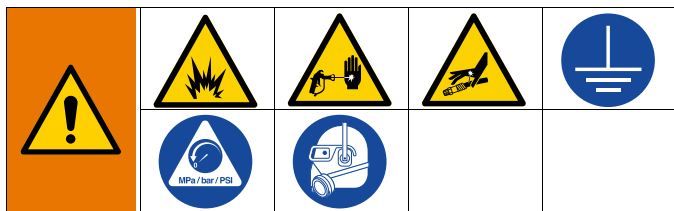

1. Поместите всасывающую и сливную трубки в заземленную металлическую емкость, частично заполненную жидкостью для промывки. Подсоедините провод заземления к емкости и грунтовому заземлению.

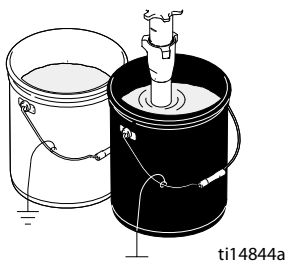

2. Поверните заливочный клапан вниз, в положение DRAIN (СЛИВ). Поверните регулятор давления против часовой стрелки до минимального значения.

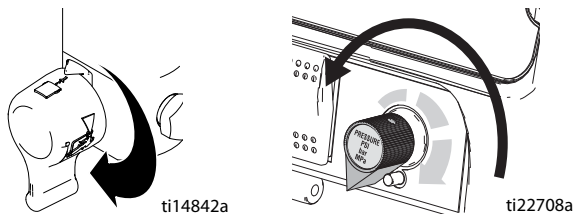

3. Установите выключатель насоса в положение OFF (ВЫКЛ.).

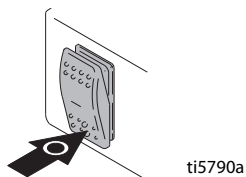

4. Запустите двигатель

- a. Установите топливный клапан в открытое положение.

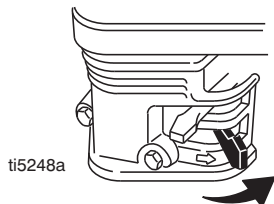

- b. Установите воздушную заслонку в закрытое положение.

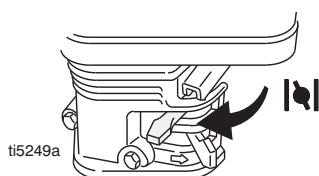

- c. Установите дроссельную заслонку на высокую скорость.

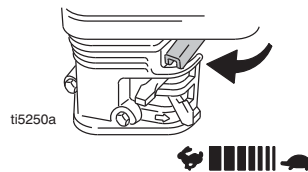

- d. Установите переключатель двигателя в положение ON (ВКЛ).

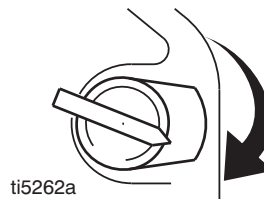

5. Потяните за веревку, чтобы запустить двигатель.

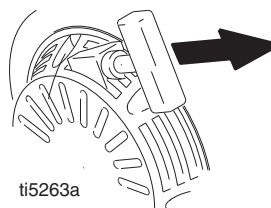

6. Увеличьте давление так, чтобы насос начал работать, и дайте жидкости циркулировать в течение 15 секунд; уменьшите давление и поверните клапан заправки вперед в положение SPRAY (РАСПЫЛЕНИЕ).

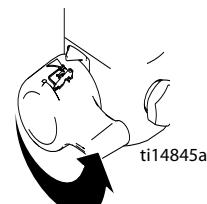
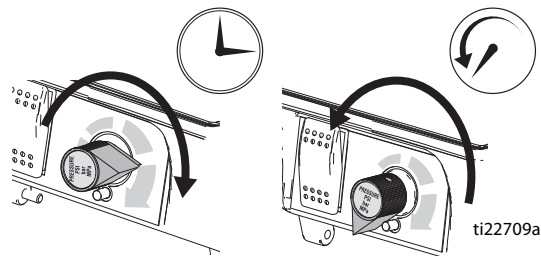

7. Снимите предохранитель пускового курка пистолета-распылителя.



8. Прижмите пистолет к заземленной металлической емкости для промывки. Нажмите на пусковой механизм пистолета и медленно повышайте давление жидкости, пока насос не начнет работать равномерно.

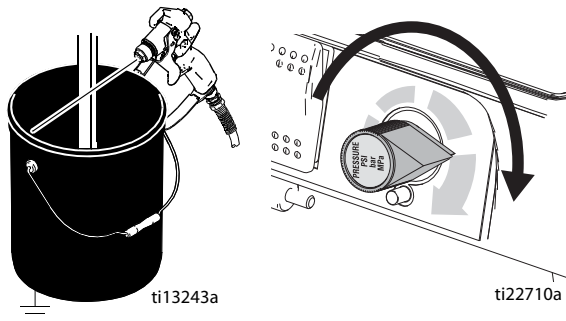

--	--	--	--

Распыление под высоким давлением может привести к попаданию в организм токсичных материалов и вызвать серьезную травму. Не останавливайте утечки рукой или тканью.

9. Осмотрите фитинги на отсутствие утечек. В случае утечки, немедленно выключите распылитель. Выполните **процедуру сброса давления**, шаги 1-3, см. стр. 13. Затяните подтекающие фитинги. Повторите действия из раздела **Подготовка к работе**, шаги 1 - 5. Если утечек не обнаружено, продолжайте нажимать на пусковой курок пистолета до тех пор, пока система не будет тщательно промыта. Перейдите к шагу 6.

10. Поместите сифонную трубку в емкость с материалом.

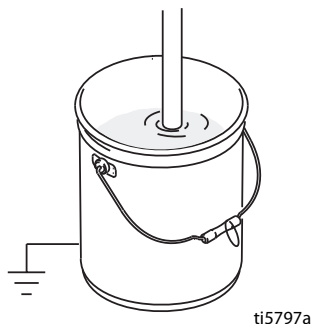

11. Направьте пистолет в емкость с жидкостью для промывки и нажимайте на пусковой курок, пока не появится материал.

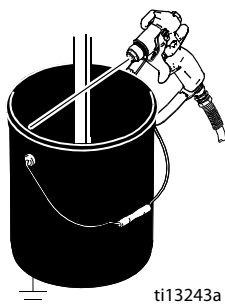

## Защитное устройство™ Switch Tip



Во избежание серьезных травм, вызываемых поражением кожных покровов, ваша рука не должна находиться перед распылительным наконечником при установке или снятии самого наконечника и его защитной насадки.

1. Выполните **процедуру сброса давления**, стр. 13.
2. Установите предохранитель пускового курка пистолета. Вставьте наконечник Switch Tip. Вставьте седло и уплотнение OneSeal™.

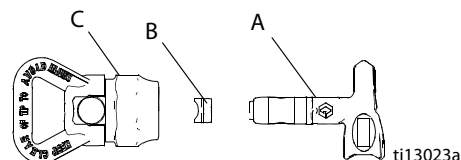

3. Вставьте наконечник Switch Tip.

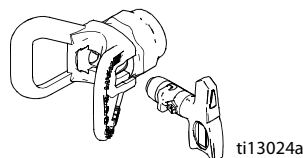

4. Наверните устройство на пистолет. Затяните соединения.

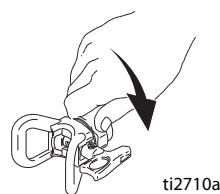

## Распыление

1. Выполните пробное распыление. Увеличивайте давление, чтобы устранить излишки материала на кромках. Если с помощью регулировки давления не удастся устранить излишки материала на кромках, то используйте наконечник меньшего размера.

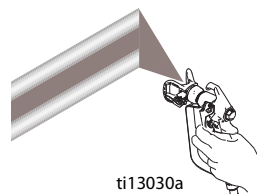

2. Держите пистолет перпендикулярно на расстоянии приблизительно 25–30 см (10–12 дюймов) от поверхности. Осуществляйте распыление, перемещая пистолет вперед и назад. Слои должны перекрывать друг друга на 50 %. Нажимайте пусковой курок пистолета после начала перемещения и отпускайте его перед остановкой движения пистолета.

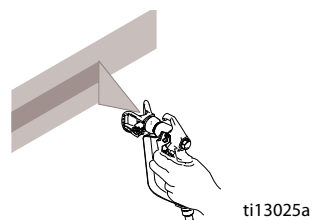

## Очистка засорившегося наконечника



Во избежание травм ни в коем случае не направляйте пистолет на руку или на ветшь!

1. Отпустите курок, включите блокиратор пускового курка. Поверните наконечник Switch Tip. Снимите фиксатор курка. Нажмите пусковой курок, чтобы удалить закупорку.

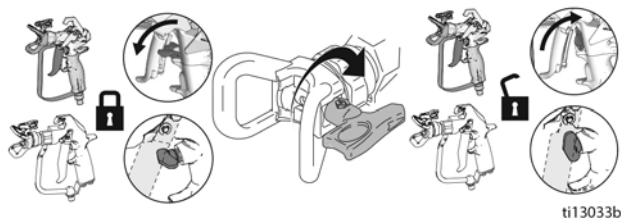

ti13033b

2. Установите фиксатор курка. Верните наконечник Switch Tip в исходное положение. Выключите блокиратор пускового курка и продолжите распыление.

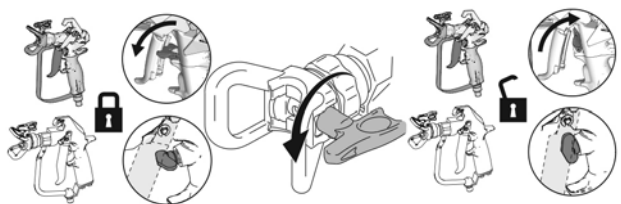

ti13033b

## Защитная система WatchDog™ (только для устройств ProContractor и Ironman)

В случае опорожнения емкости с материалом насос останавливается автоматически.

Для включения выполните указанные ниже действия.

1. Выполните инструкции раздела **Запуск**.
2. Установите переключатель WatchDog в положение ON (ВКЛ) – отобразится сообщение **WD ON** (СИСТЕМА WATCHDOG ВКЛЮЧЕНА). Если защитная система Watchdog обнаружит, что емкость с материалом пуста, на дисплее появится и будет мигать сообщение **EMPTY** (ПУСТО), и насос выключится.

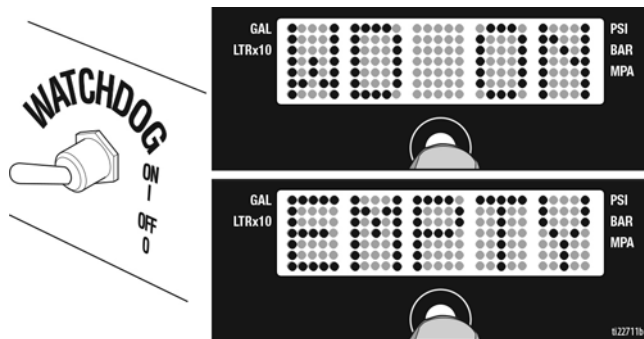

3. Установите переключатель WatchDog в положение OFF (ВЫКЛ). Добавьте материал или заправьте распылитель. Для возврата защитной системы WatchDog в исходное состояние установите переключатель насоса в положение OFF (ВЫКЛ), а затем в положение ON (ВКЛ). Для продолжения слежения за уровнем материала установите переключатель WatchDog в положение ON (ВКЛ).

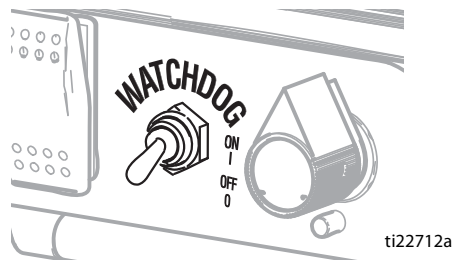

ti22712a

# QuikReel™

(только для устройств ProContractor)

				
<p>Во избежание травмирования при наматывании шланга, держите свою голову на безопасном расстоянии от шлангового барабана.</p>				

1. Убедитесь в том, что шланг проложен через направляющую для шланга.

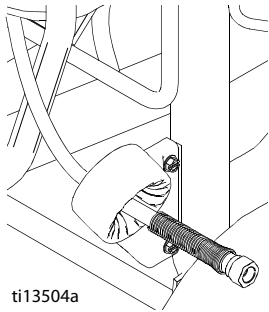

2. Чтобы разблокировать шланговый барабан, поднимите и поверните замок на 90. Потяните шланг, чтобы извлечь его из барабана.

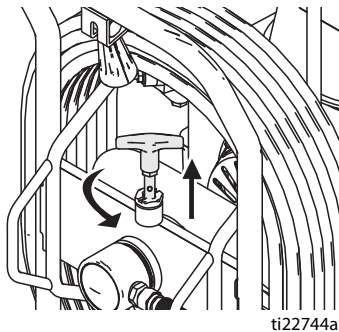

3. Потяните ручку катушки вниз и наружу. Поверните по часовой стрелке, чтобы намотать шланг.

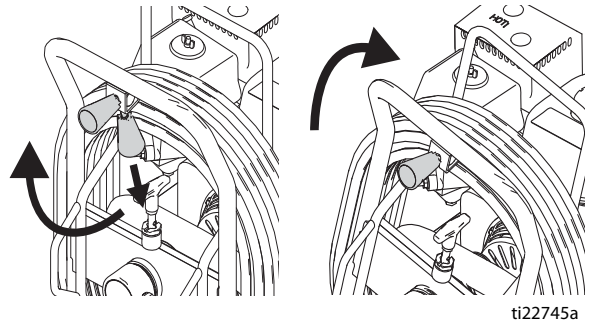

**ПРИМЕЧАНИЕ.** Катушку QuikReel можно заблокировать в двух положениях: для использования (A) и хранения (B).

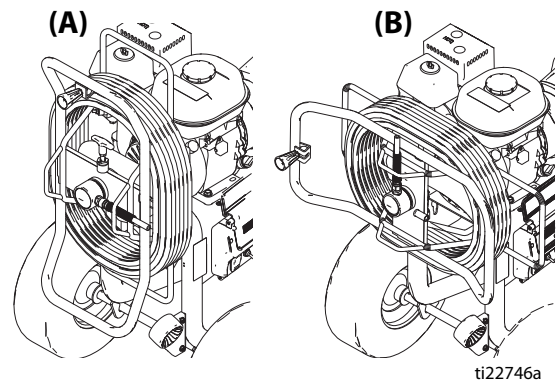

# Светодиодный дисплей

## (для устройств ProContractor и Ironman)

### Главное меню эксплуатации

Для перехода к следующему экрану нажмите кнопку, не удерживая ее. Для выбора единиц измерения или сброса данных нажмите и удерживайте кнопку (5 секунд).

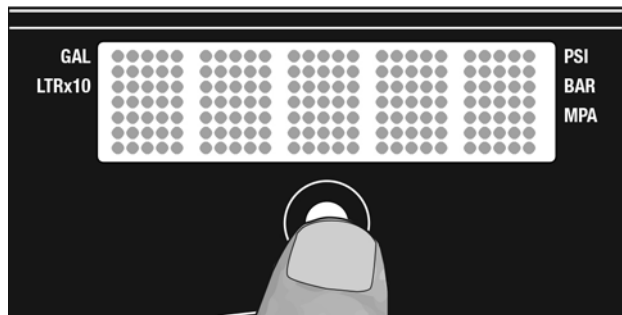

1. Установите минимальную величину давления. Нажмите на пусковой курок распылителя для сброса давления. Поверните заливочный клапан вниз, в положение DRAIN (СЛИВ).

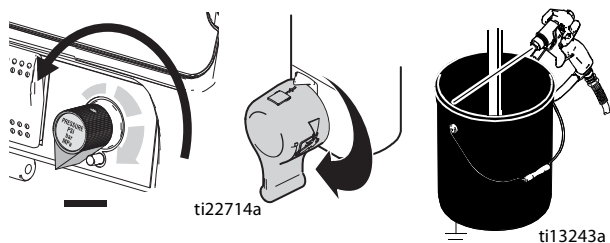

2. ВКЛЮЧИТЕ питание. Появляется дисплей давления. Дефисы не будут отображаться, пока давление не опустится ниже значения 200 фунтов на кв. дюйм (14 бар, 1,4 МПа).

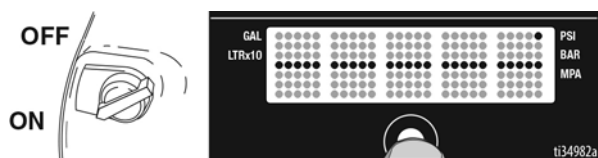

### Изменение выводимых единиц измерения

Нажмите и удерживайте кнопку **DISPLAY** [ДИСПЛЕЙ] в течение 5 секунд, чтобы выбрать необходимые единицы измерения давления (фунты на кв. дюйм, бар, МПа). В случае выбора бар или МПа галлоны изменятся на литры x 10. Для изменения отображаемых единиц измерения ДИСПЛЕЙ должен находиться в режиме отображения давления, которое должно быть равно нулю.

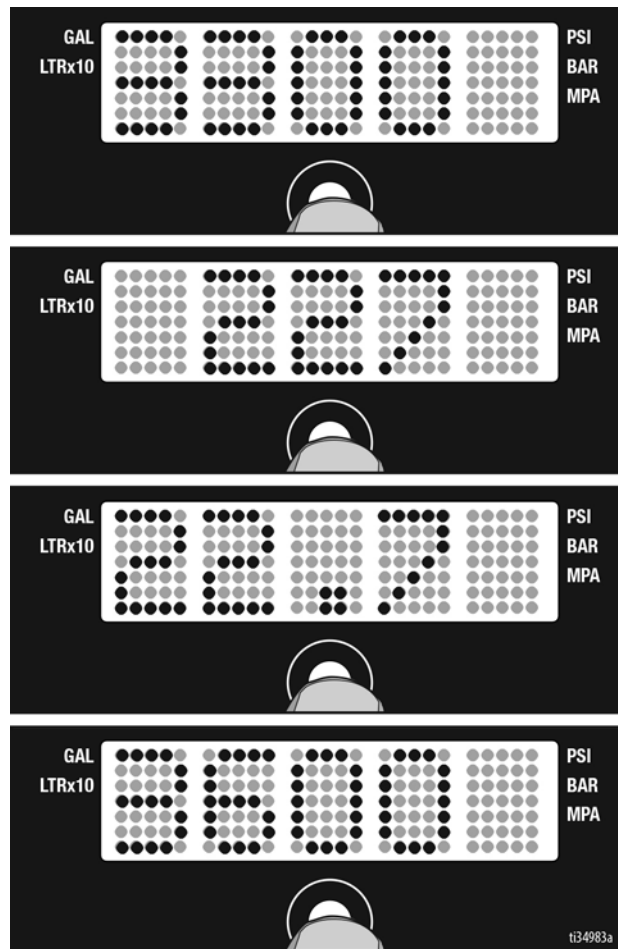

## Рабочий расход в галлонах

1. Чтобы перейти к показателю рабочего расхода в галлонах (или в литрах x 10), кратко нажмите кнопку **DISPLAY** [ДИСПЛЕЙ].

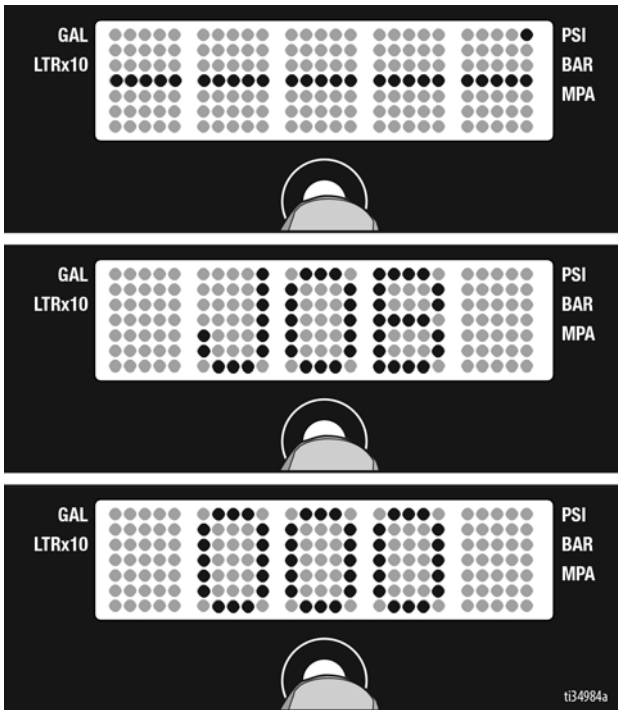

**ПРИМЕЧАНИЕ.** Прокручивается надпись **JOB** (РАБОТА), а затем отображается количество галлонов, распыленных при давлении выше 7 МПа (70 бар, 1000 фунтов на кв. дюйм).

## Расход в галлонах за весь срок службы устройства

1. Кратко нажмите кнопку **DISPLAY**, чтобы перейти к показателю расхода в галлонах (или в литрах x 10) за весь срок службы устройства.

**ПРИМЕЧАНИЕ.** Быстро прокручивается надпись **LIFE** (**СРОК СЛУЖБЫ**), а затем отображается количество галлонов, распыленных при давлении выше 1000 фунтов на кв. дюйм (70 бар, 7 МПа).

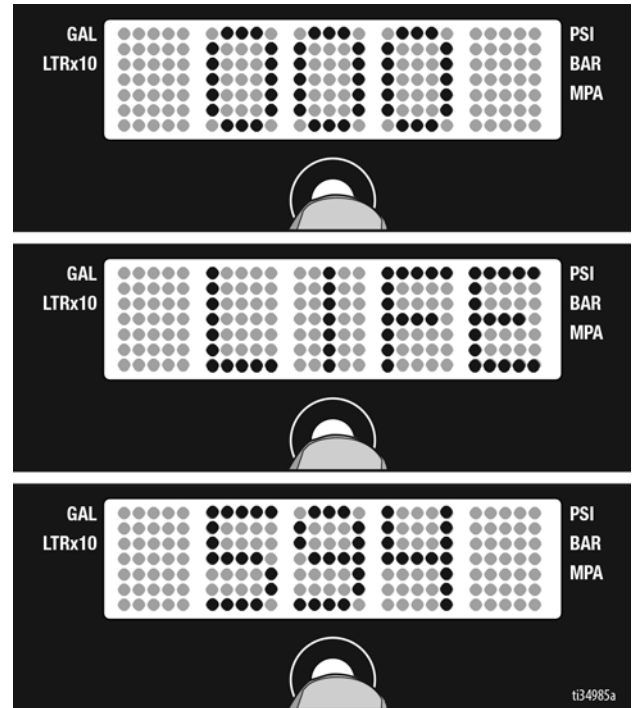

## Вспомогательное меню – сохраненные данные и режимы обеспечения защиты насосов с помощью WatchDog

1. Выполните **процедуру сброса давления**, шаги 1–4, если этого не было сделано ранее.
2. Включите питание, одновременно удерживая нажатой кнопку **DISPLAY** [ДИСПЛЕЙ].

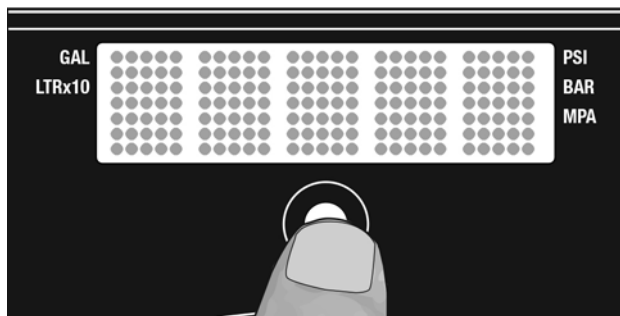

3. На дисплее кратковременно отображается модель (например, **5900**), далее прокручивается сообщение **SERIAL NUMBER** (СЕРИЙНЫЙ НОМЕР) и отображается серийный номер (например, 00001).

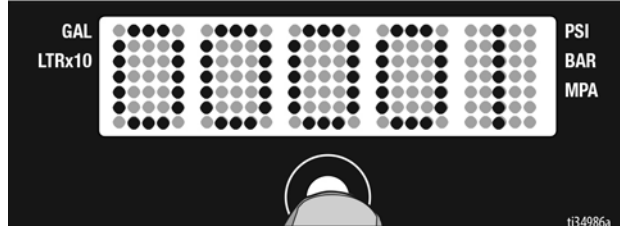
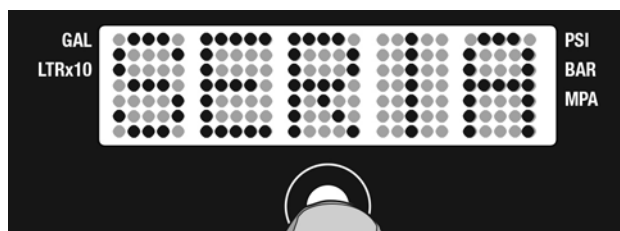

4. После кратковременного нажатия кнопки **DISPLAY** [ДИСПЛЕЙ] на экране прокручивается сообщение **MOTOR ON** [ВРЕМЯ РАБОТЫ ДВИГАТЕЛЯ], а затем отображается общее количество часов работы двигателя.

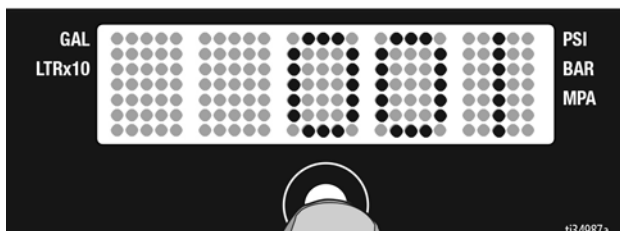
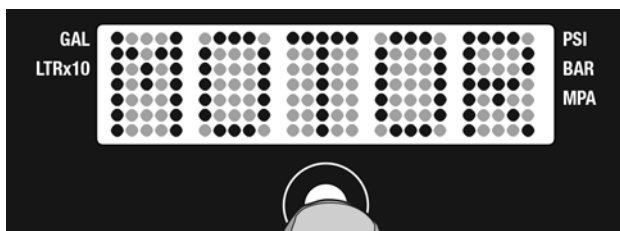

5. Кратковременно нажмите кнопку **DISPLAY** [ДИСПЛЕЙ]. Прокручивается сообщение **LAST ERROR CODE** [КОД ПОСЛЕДНЕЙ ОШИБКИ], а затем отображается код последней ошибки, например **E=07**. Дополнительную информацию см. в руководстве по ремонту распылителя.

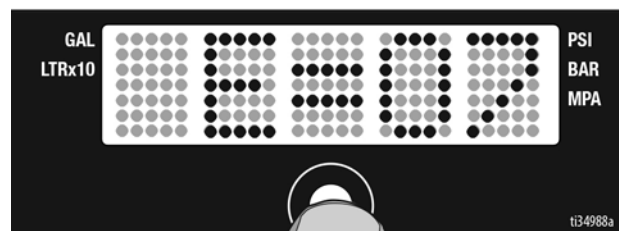
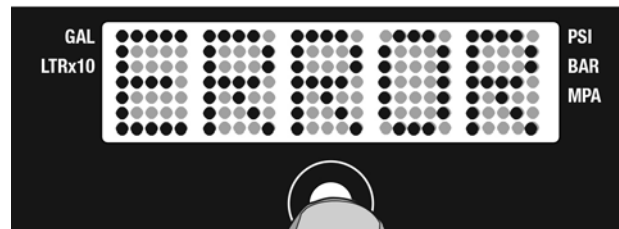
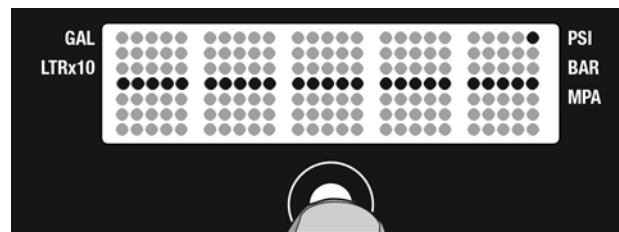

6. Для обнуления кода ошибки нажмите и удерживайте кнопку **DISPLAY** [ДИСПЛЕЙ].

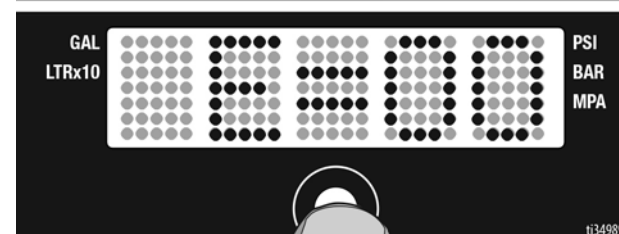
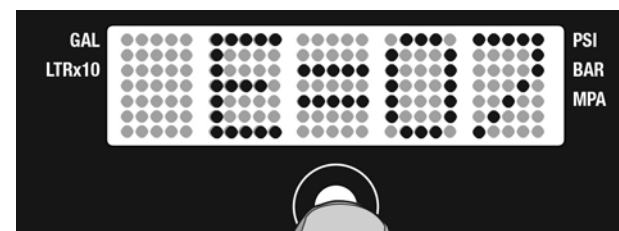

7. Кратковременно нажмите кнопку **DISPLAY** [ДИСПЛЕЙ]. На дисплее исчезнет надпись **W-DOG** [СИСТЕМА WATCHDOG], а затем отобразится сообщение **OFF** [ВЫКЛ], если переключатель системы WatchDog установлен в положение **OFF** [ВЫКЛ]. Если переключатель системы WatchDog установлен в положение **ON** [ВКЛ], отобразится сообщение **ON** [ВКЛ],

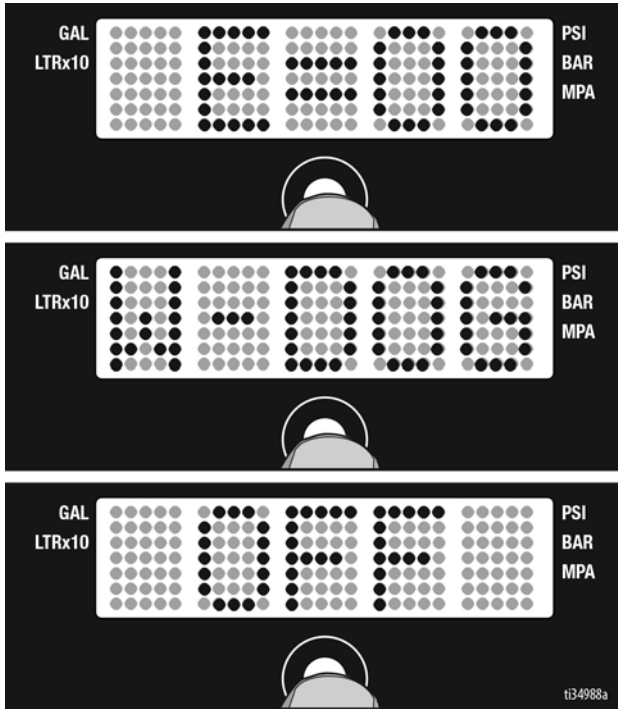

8. Для перехода к меню настройки чувствительности WatchDog нажмите кнопку **DISPLAY** [ДИСПЛЕЙ], не удерживая ее. Нажмите и удерживайте кнопку **DISPLAY** [ДИСПЛЕЙ], чтобы изменить чувствительность WatchDog (значения будут прокручиваться по очереди при нажатой кнопке). Когда на

экране появится нужное значение чувствительности, отпустите кнопку **DISPLAY** [ДИСПЛЕЙ],

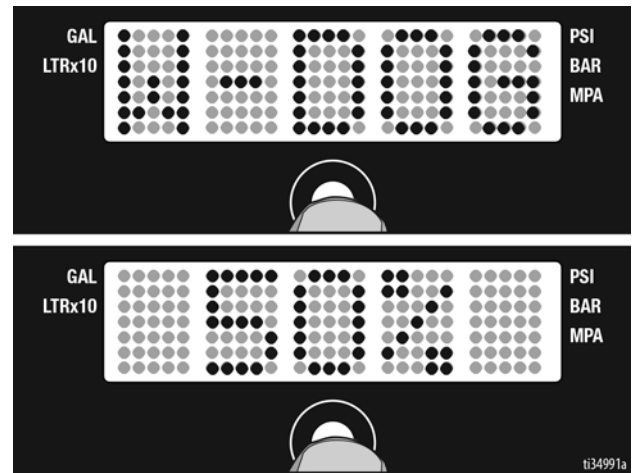

9. Кратковременно нажмите кнопку, чтобы перейти к экрану **SOFTWARE REV** (ВЕРСИЯ ПО).

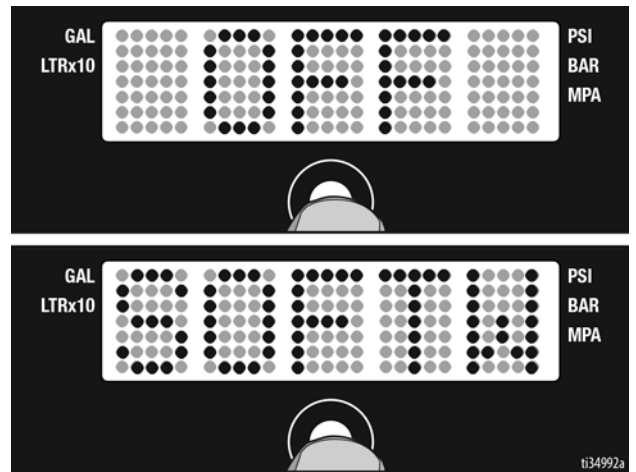



# Очистка

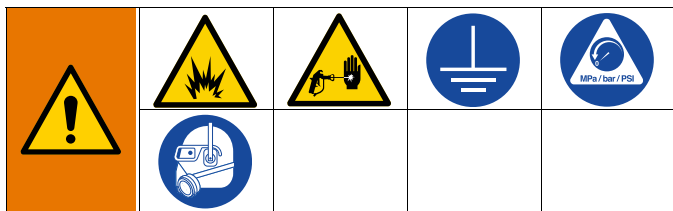

1. Выполните **процедуру сброса давления**, см. стр. 13, шаги 1 - 4. Извлеките комплект сифонной трубки из краски и поместите его в жидкость для промывки. Снимите с пистолета защитную насадку.

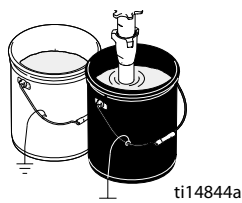

**ПРИМЕЧАНИЕ.** Для красок на водной основе используйте воду, для красок на масляной основе – уайт-спирит или другой рекомендованный производителем растворитель.

2. Запустите двигатель

- a. Установите топливный клапан в открытое положение.

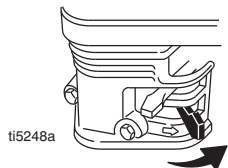

- b. Установите воздушную заслонку в закрытое положение.

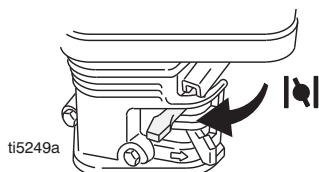

- c. Установите дроссельную заслонку на высокую скорость.

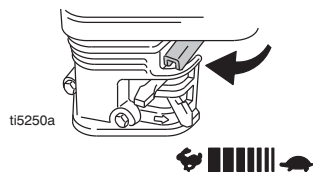

- d. Установите переключатель двигателя в положение ON (ВКЛ).

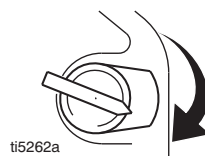

3. Потяните за веревку, чтобы запустить двигатель.

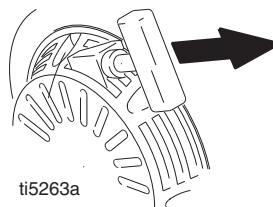

4. Установите переключатель насоса в положение ON (ВКЛ.). Поверните клапан заправки в положение SPRAY (Распыление).

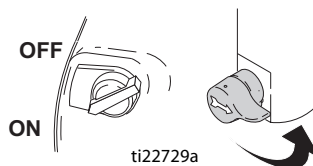

5. Увеличьте давление на 1/2. Прижмите пистолет к емкости с краской. Снимите фиксатор курка. Нажимайте на пусковой курок пистолета до тех пор, пока не появится жидкость для промывки.

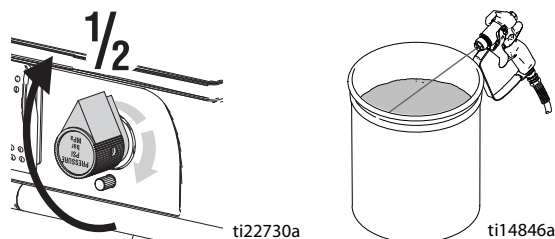

6. Переместите пистолет в емкость для отходов, прижмите его к емкости и нажимайте на пусковой курок до тех пор, пока система не будет тщательно промыта. Отпустите пусковой курок и включите блокиратор пускового курка.

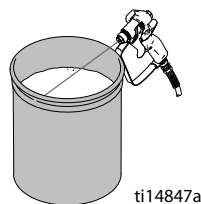

7. Поверните клапан заправки вниз в положение DRAIN (СЛИВ) и дайте жидкости для промывки циркулировать, пока она не начнет выходить чистой.

8. Поверните клапан заправки вверх в положение SPRAY (РАСПЫЛЕНИЕ). Направьте пистолет в емкость для промывки и нажмите на курок, чтобы очистить шланг от жидкости.

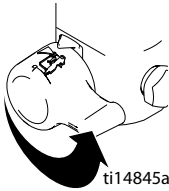

ti14845a



ti14847a

9. Поднимите сифонную трубку выше уровня жидкости для промывки, и включите распылитель на 15 - 30 секунд, чтобы слить жидкость. Установите переключатель насоса и двигателя в положение OFF (ВЫКЛ.)

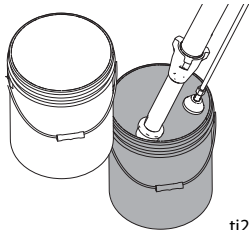

ti22731a

10. Поверните клапан заправки вниз в положение DRAIN (СЛИВ).



ti14842a

11. Извлеките фильтры (если они установлены) из пистолета и распылителя. Очистите и осмотрите. Установите фильтры.

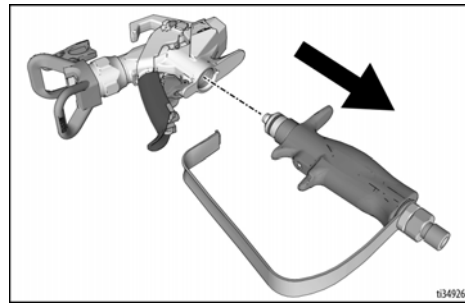

ti34926a

12. При промывке водой дополнительно промойте систему уайт-спиритом или составом Pump Armor, чтобы в ней сохранилось защитное покрытие, предохраняющее от замерзания или коррозии.
13. Вытрите распылитель, шланг и пистолет тканью, смоченной водой или уайт-спиритом.



ti2776a

# Техническое обслуживание

Выполните **Процедура сброса давления**, см. стр. 13, перед тем, как проводить техническое обслуживание.

**ПРИМЕЧАНИЕ.** Подробные спецификации и рекомендации по обслуживанию двигателей приведены в отдельном руководстве для владельца двигателя Honda (прилагается).

**ЕЖЕДНЕВНО:** Проверяйте уровень масла двигателя и при необходимости доливайте его.

**ЕЖЕДНЕВНО:** Проверяйте шланг на отсутствие износа и повреждений.

**ЕЖЕДНЕВНО:** Проверьте надежность подключения фитингов шлангов.

**ЕЖЕДНЕВНО:** Проверяйте правильное функционирование предохранителя пистолета.

**ЕЖЕДНЕВНО:** Проверяйте надежность работы дренажного клапана для сброса давления.

**ЕЖЕДНЕВНО:** Проверяйте и заправляйте бензобак.

**ЕЖЕДНЕВНО:** Проверяйте уровень жидкости для уплотнения горловины (TSL) в гайке сальника объемного насоса. В случае необходимости, заполните гайку. В гайке всегда должна быть жидкость для щелевого уплотнения (TSL). Это позволит избежать скопления жидкости на штоке поршня, а также предотвратить преждевременный износ уплотнений и коррозию насоса.

## ПОСЛЕ ПЕРВЫХ 20 ЧАСОВ РАБОТЫ.

Слейте моторное масло и залейте новое. Касательно правильной вязкости масла, смотрите руководство владельца двигателя Honda.

**ЕЖЕНЕДЕЛЬНО.** Снимайте крышку воздушного фильтра двигателя и очищайте фильтрующий элемент. При необходимости, замените элемент. При работе в особо

пыльных условиях, проверяйте фильтр ежедневно и, при необходимости, заменяйте его.

Запасные части можно приобрести у местного дилера компании HONDA.

## ПОСЛЕ КАЖДЫХ 100 ЧАСОВ РАБОТЫ:

Заменяйте моторное масло. Касательно правильной вязкости масла, смотрите руководство владельца двигателя Honda.

**СВЕЧА ЗАЖИГАНИЯ:** Используйте только свечу BPR6ES (NGK) или W20EPR-U (NIPPONDENSO). Зазор контактов свечи от 0,7 до 0,8 мм (от 0,028 до 0,031 дюйма). При установке и снятии свечи пользуйтесь свечным ключом.

Для сливания моторного масла используйте прилагаемую воронку.

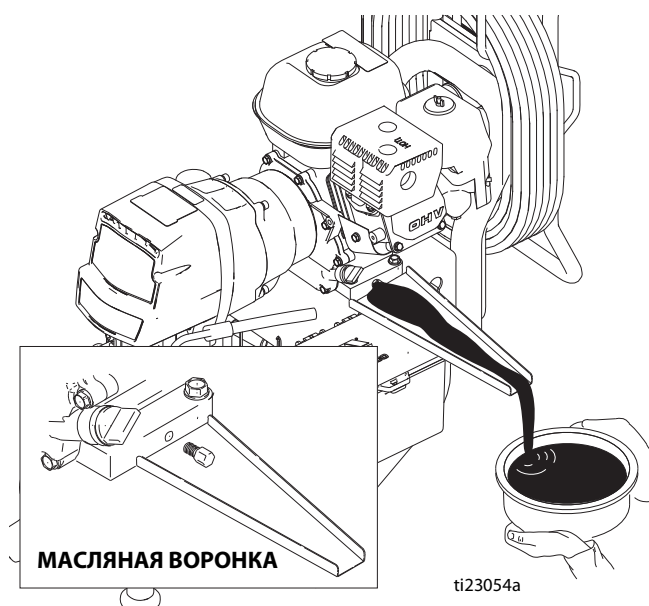

# Поиск и устранение неисправностей

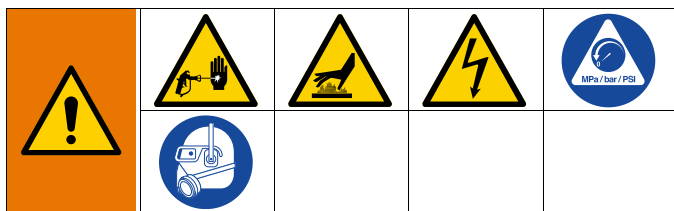

Проблема	Причина	Решение
Отображается <b>E=XX</b> .	Присутствует неисправность.	Определите способ устранения неисправности по таблице на стр. 35.
Двигатель не запускается.	Переключатель двигателя находится в положении OFF (Выкл).	Переведите переключатель двигателя в положение ON (Вкл).
	Отсутствует топливо в двигателе.	Заправьте топливный бак. Руководство по эксплуатации двигателя Honda.
	Низок уровень масла двигателя.	Попробуйте запустить двигатель. При необходимости долейте масло. Руководство по эксплуатации двигателя Honda.
	Свеча зажигания отсоединена или повреждена.	Подсоедините кабель свечи зажигания или замените свечу.
	Двигатель холодный.	Используйте воздушную заслонку.
	Краник подачи топлива в положении OFF (Закрето).	Переместите рычаг в положение Вкл.
	Масло просачивается в камеру сгорания.	Выверните свечу зажигания. Потяните за трос стартера 3 - 4 раза. Очистите или замените свечу зажигания. Запустите двигатель. Во избежание просачивания масла держите аппарат вертикально.
Ошибочное включение предохранителя системы WatchDog. Отображается сообщение <b>EMPTY</b> (ПУСТО). Насос не работает.	Рабочие условия вне параметров WatchDog. Низкая производительность насоса, стр. 29.	Понизьте давление. Обратитесь в службу технической поддержки Graco для корректировки параметров WatchDog. Проведите эксплуатацию без включения WatchDog (см. руководство по эксплуатации).

Проблема	Причина	Решение
Двигатель работает, но поршневой насос не работает	Отображается код ошибки.	См. раздел <b>Сообщения на светодиодном дисплее</b> , стр. 38.
	Переключатель насоса установлен в положение OFF (ВЫКЛ.).	Установите переключатель насоса в положение ON (ВКЛ.).
	Установлено слишком низкое давление.	Поверните рукоятку регулятора давления по часовой стрелке, чтобы увеличить давление.
	Фильтр жидкости загрязнен.	Очистите фильтр.
	Засоренный наконечник или фильтр наконечника.	Очистите наконечник или фильтр наконечника (см. руководство к пистолету).
	Шток поршневого насоса заклинен засохшей краской.	Отремонтируйте насос (см. руководство к насосу).
	Соединительный шток изношен или поврежден.	См. руководство по деталям.
	Корпус привода изношен или поврежден.	См. руководство по деталям.
	Электропитание не подается на муфту сцепления.	См. руководство по деталям.  См. раздел <b>Сообщения на светодиодном дисплее</b> , стр. 38.  Установите выключатель насоса в положение ON (ВКЛ.), а регулятор давления на MAXIMUM (МАКСИМУМ), используйте тестовый световой индикатор для проверки питания между контрольными точками сцепления на панели управления.  Снимите провода сцепления с панели управления и измерьте сопротивление на обмотке муфты. При 21 °C напряжение должно составлять: для 3900 – 1,2 + 0,2 Ом, для 5900/7900 – 1,7 ± 0,2 Ом. В противном случае замените картер ведущей шестерни.  Организируйте проверку регулятора давления у уполномоченного дилера компании Graco
	Муфта сцепления изношена, повреждена или неправильно установлена	Отрегулируйте или замените муфту. См. стр. 39.
Узел ведущей шестерни изношен или поврежден.	Отремонтируйте или замените узел ведущей шестерни. Стр. 39.	
Низкий выпускной объем насоса.	Засорен сетчатый фильтр.	Очистите сетчатый фильтр.
	Неплотная посадка шарика поршня	Проведите обслуживание шарового механизма поршня (см. руководство к насосу).
	Износ или повреждение уплотнителей поршня.	Замените уплотнители (см. руководство к насосу).
	Уплотнительное кольцо изношено или повреждено.	Замените уплотнительное кольцо (см. руководство к насосу).
	Неплотная посадка впускного шарового клапана.	Произведите чистку впускного клапана (см. руководство к насосу).
	Шарик впускного клапана засорен материалом.	Произведите чистку впускного клапана (см. руководство к насосу).
	Слишком низкая скорость двигателя.	Установите дроссельную заслонку на большую скорость (см. руководство по эксплуатации).
	Муфта сцепления изношена или повреждена.	Отрегулируйте или замените муфту. Стр. 39.
	Установлено слишком низкое давление.	Увеличьте давление (см. руководство по эксплуатации).
	Забит или загрязнен фильтр жидкости, фильтр наконечника или наконечник.	Почистите фильтр (см. руководство к пистолету).
Резкое падение давления в шланге с тяжелыми материалами.	Используйте шланг большего диаметра и/или уменьшите общую длину шланга. Использование шланга длиной более 30,5 м x 6,35 мм существенно снижает производительность распылителя. Для оптимальной производительности используйте шланг 9,5 мм (не менее 15,2 м).	

Проблема	Причина	Решение
Чрезмерное протекание краски в горловину гайки сальника	Уплотнительная гайка горловины не затянута.	Снимите распорное кольцо с уплотнительной гайки горловины. Затяните гайку щелевого уплотнения настолько, чтобы остановить утечку.
	Износ или повреждение щелевых уплотнений.	Замените уплотнители (см. руководство к насосу).
	Износ или повреждение штока поршня.	Замените шток (см. руководство к насосу).
Жидкость неравномерно выбрасывается из пистолета.	Воздух в насосе или шланге.	Проверьте и затяните все жидкостные соединения. Заправьте насос заново (см. руководство по эксплуатации).
	Наконечник частично засорен.	Очистите наконечник (см. руководство к пистолету).
	Подача жидкости недостаточна или отсутствует.	Повторно заполните систему подачи жидкости. Заправьте насос (см. руководство по эксплуатации). Регулярно проверяйте наличие жидкости, чтобы предотвратить работу насоса всухую.
Насос заправляется с трудом.	Воздух в насосе или шланге.	Проверьте и затяните все соединения впускных труб.  Уменьшите скорость двигателя и поддерживайте работу насоса в наиболее медленном темпе во время заправки.
	Утечка во впускном клапане.	Очистите впускной клапан. Проверьте, нет ли вмятин на седле шарика, не изношен ли он, и правильно ли сидит шарик. Выполните повторную сборку клапана.
	Изношены уплотнители насоса.	Замените уплотнители насоса (см. руководство к насосу).
	Слишком высокая скорость двигателя.	Перед заправкой насоса уменьшите скорость с помощью дроссельной заслонки (см. руководство по эксплуатации).
Муфта сцепления скрипит при каждом использовании	Поверхности муфты не совпадают и могут издавать шум.	Поверхности муфты должны быть приработаны друг к другу. Шум исчезнет по истечении одного дня работы.
Высокая скорость двигателя без нагрузки	Дроссельная заслонка неправильно отрегулирована.	Отрегулируйте дроссельную заслонку на скорость двигателя 3300 об/мин при отсутствии нагрузки.
	Изношенный регулятор хода двигателя.	Замените или обслужите регулятор оборотов двигателя.
Счетчик галлонов не работает.	Неисправный датчик, провод отсоединен или поврежден. Магнит отсутствует или извлечен.	Проверьте соединения. Поменяйте провод датчика. Установите магнит на место или замените его.
Изображение на дисплее отсутствует, распылитель работает.	Дисплей поврежден или неправильно подсоединен.	Проверьте соединения. Замените дисплей.

## Жидкостный насос работает постоянно

1. Выполните **Процедура сброса давления**, см. стр. 13, поверните заливочный клапан вперед в положение SPRAY (РАСПЫЛЕНИЕ) и установите переключатель питания в положение OFF («ОТКЛ.»).
2. Снимите крышку блока управления.

### Процедура поиска и устранения неисправностей:

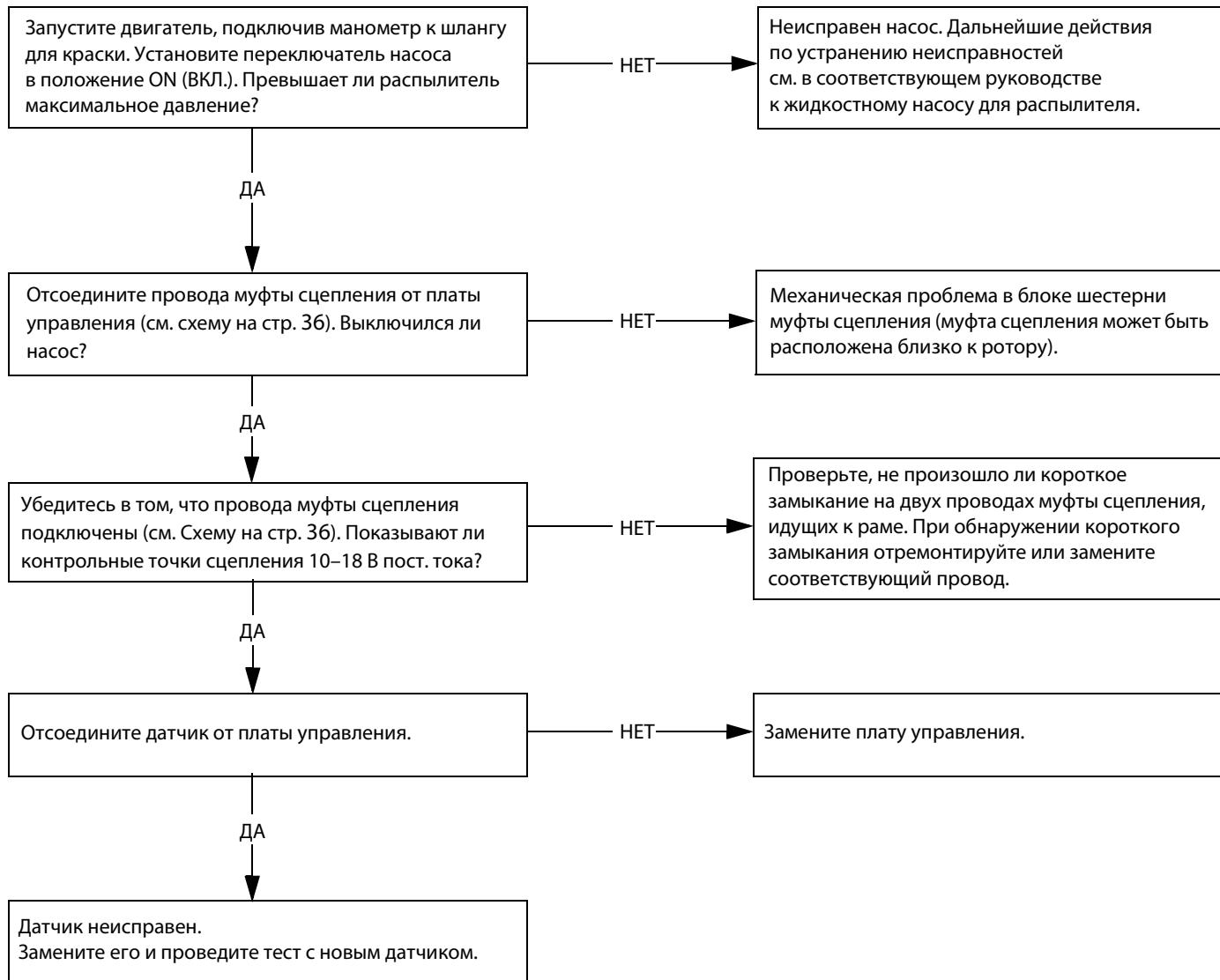

## Неисправность платы управления

Процедура поиска и устранения неисправностей (см. следующую страницу со схемой требуемых действий):

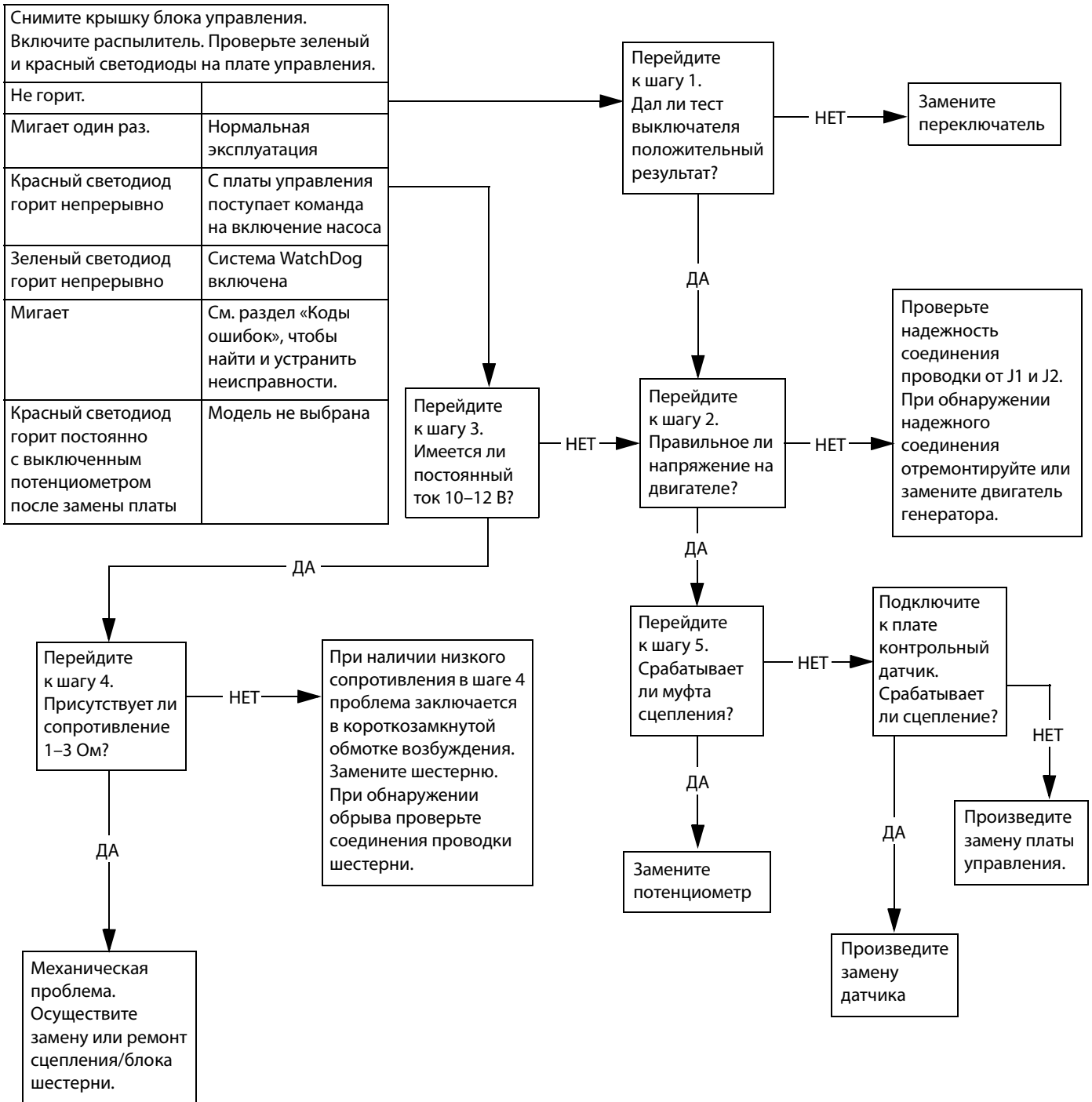



## Неисправность платы управления (шаги)

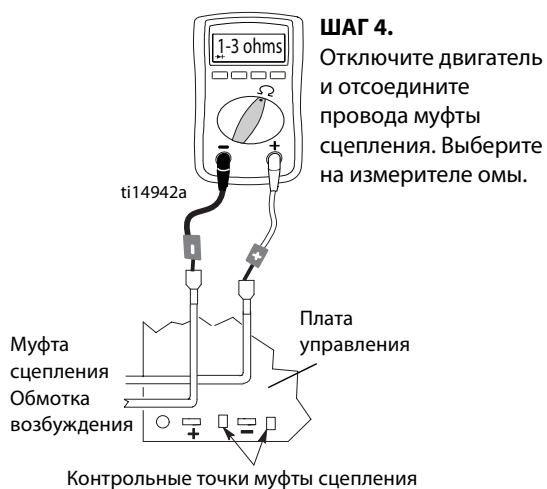
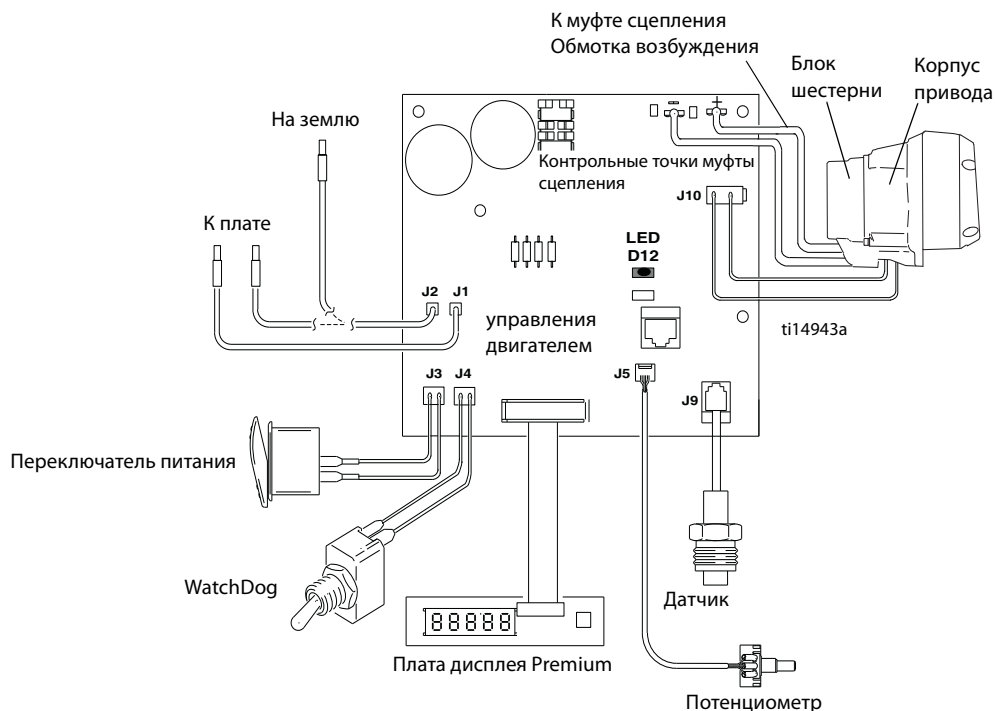
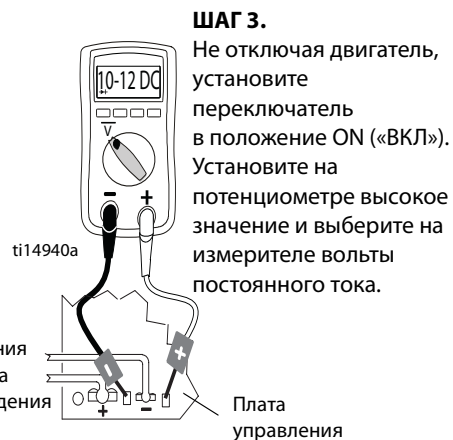
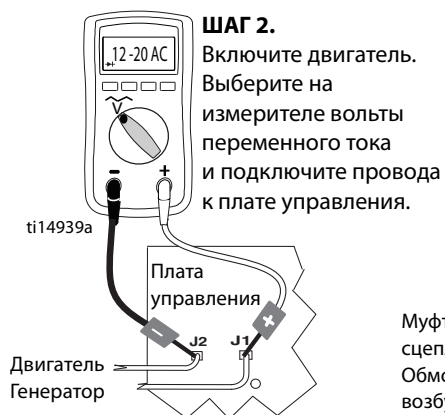

**ШАГ 5.**  
Включите двигатель и переключатель.

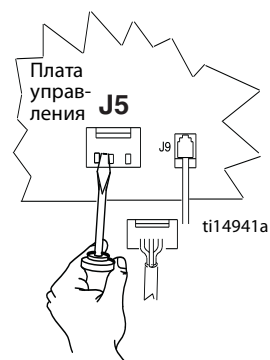

## Электродвигатель модели Convertible не работает

Процедура поиска и устранения неисправностей (см. следующую страницу со схемой требуемых действий):

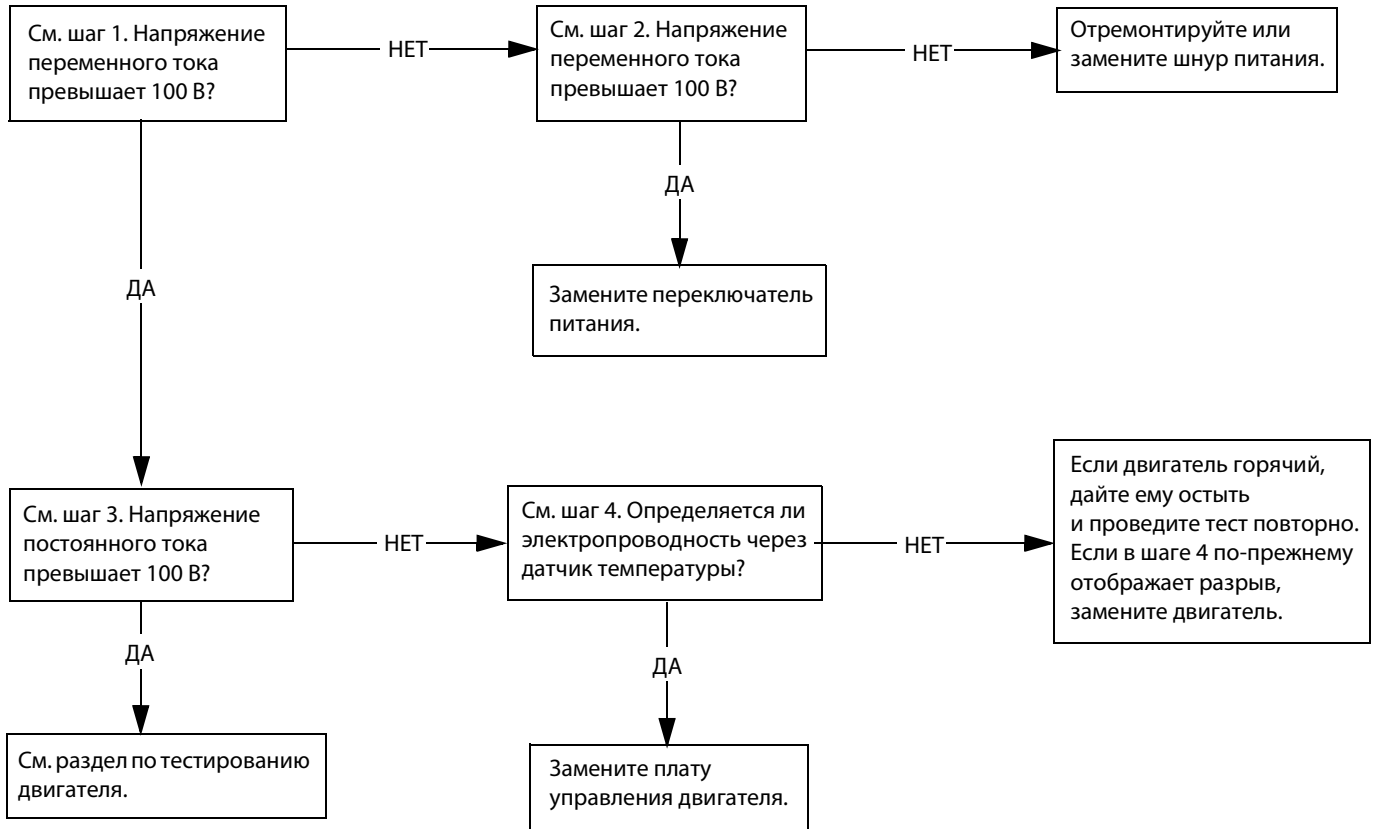

## Электродвигатель модели Convertible не работает (шаги)

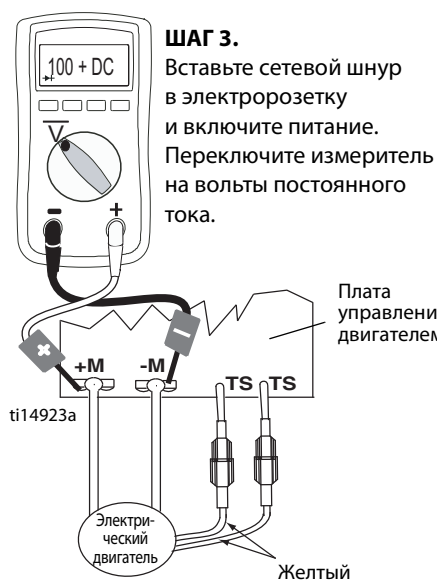
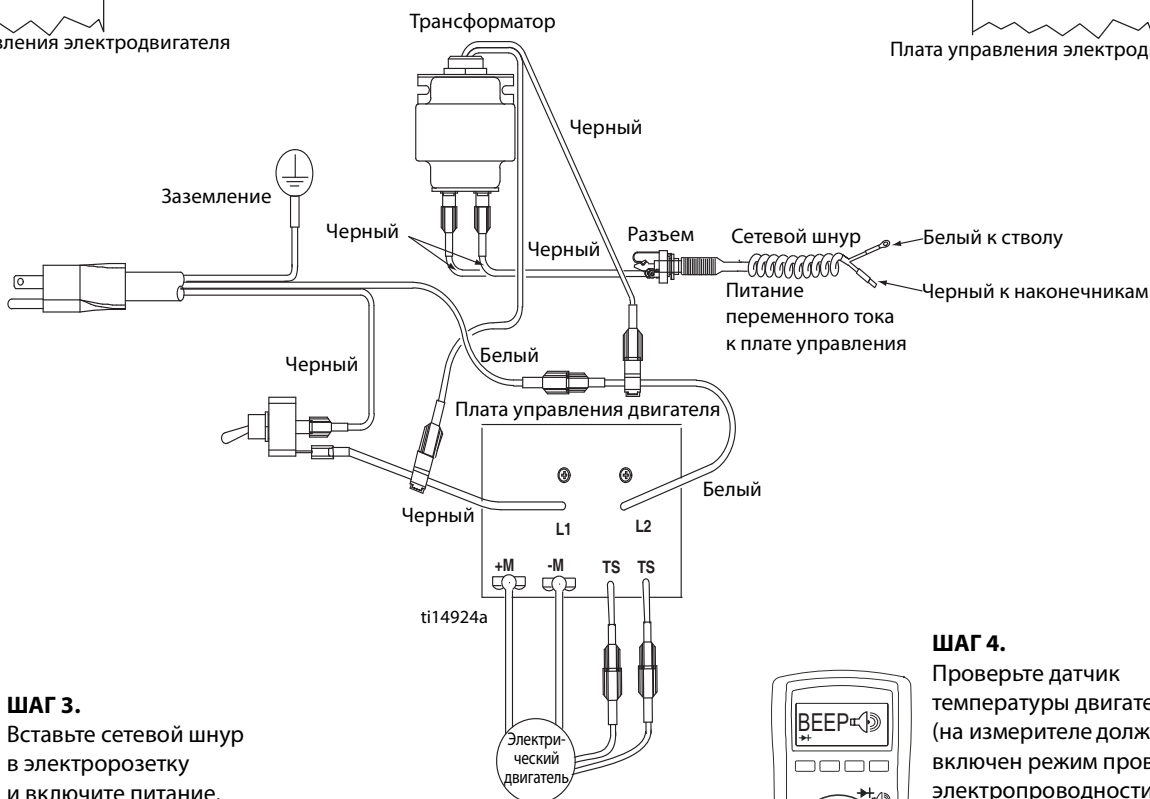
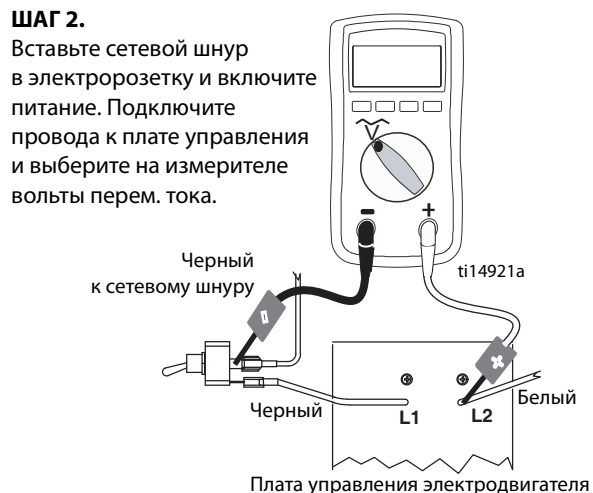

## Электродвигатель модели Convertible работает - отсутствует переменный ток на плате управления распылителя

Процедура поиска и устранения  
неисправностей (см. следующую страницу  
со схемой требуемых действий):

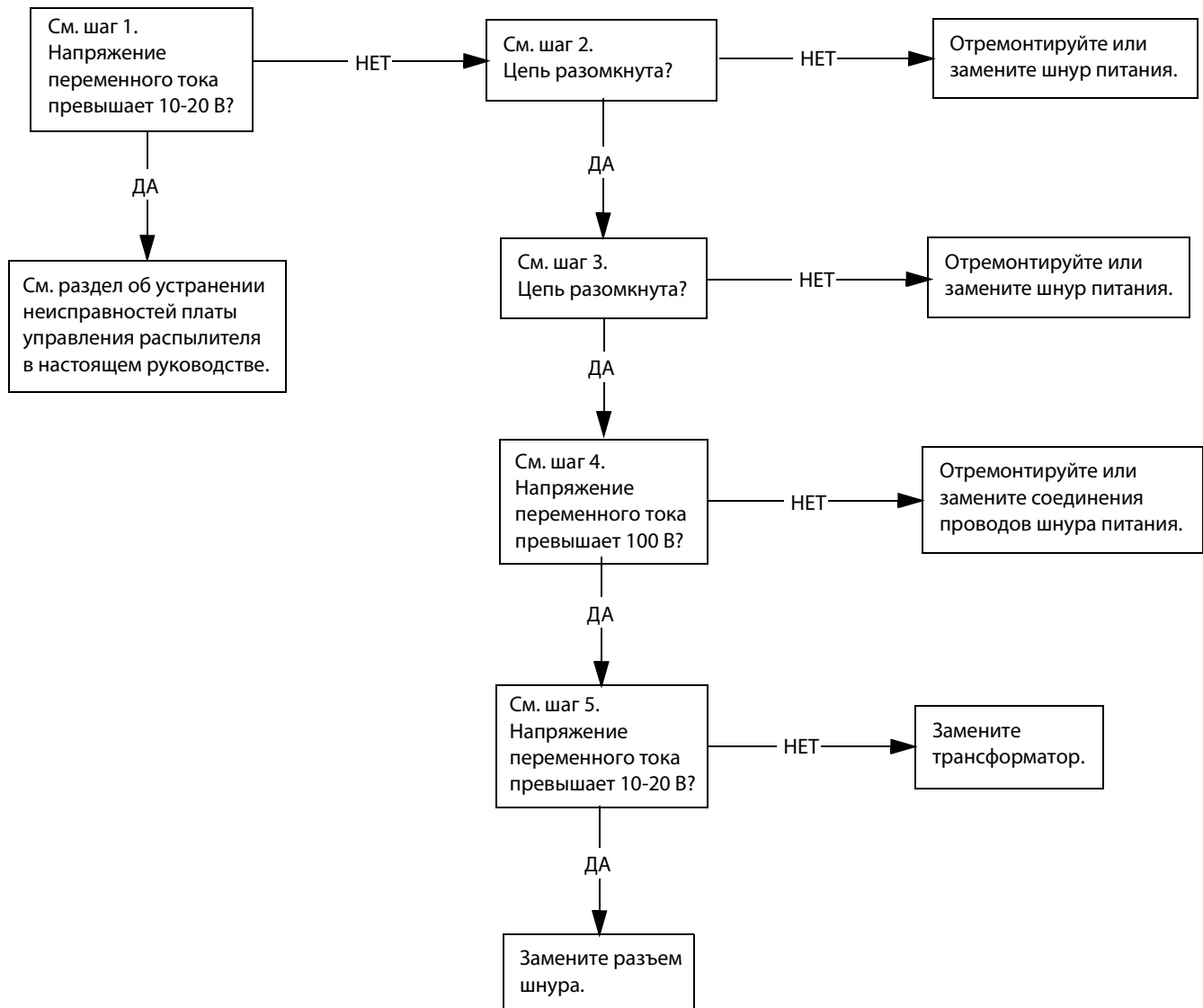



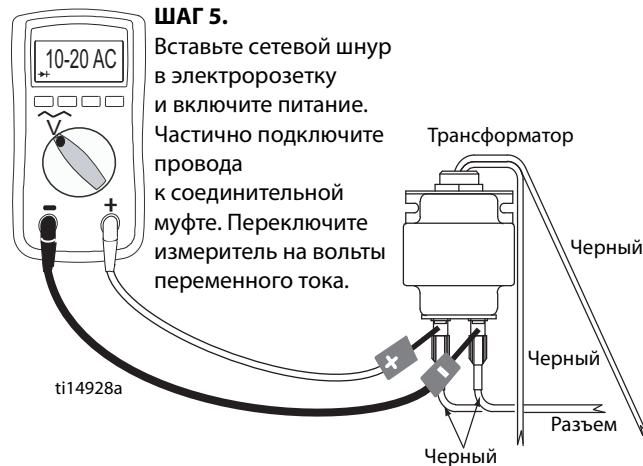
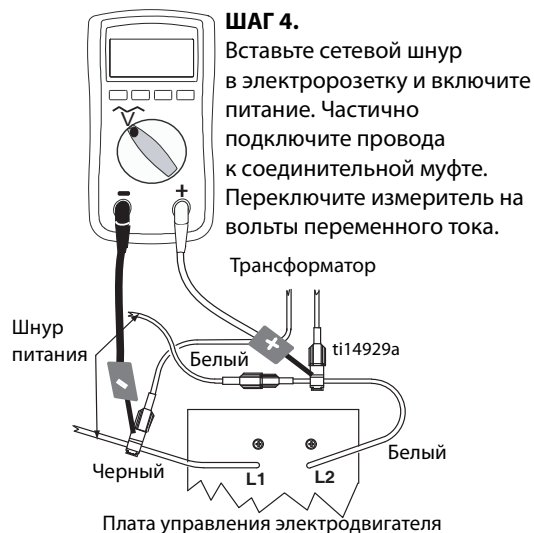
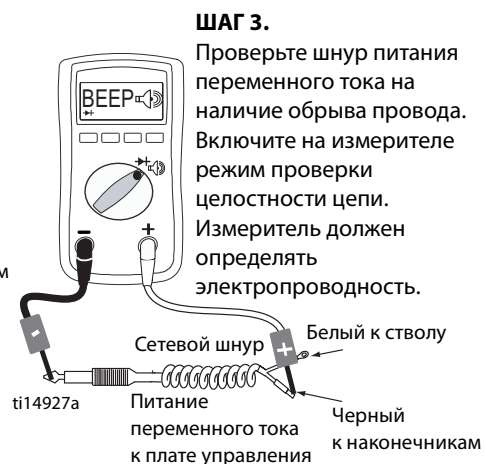
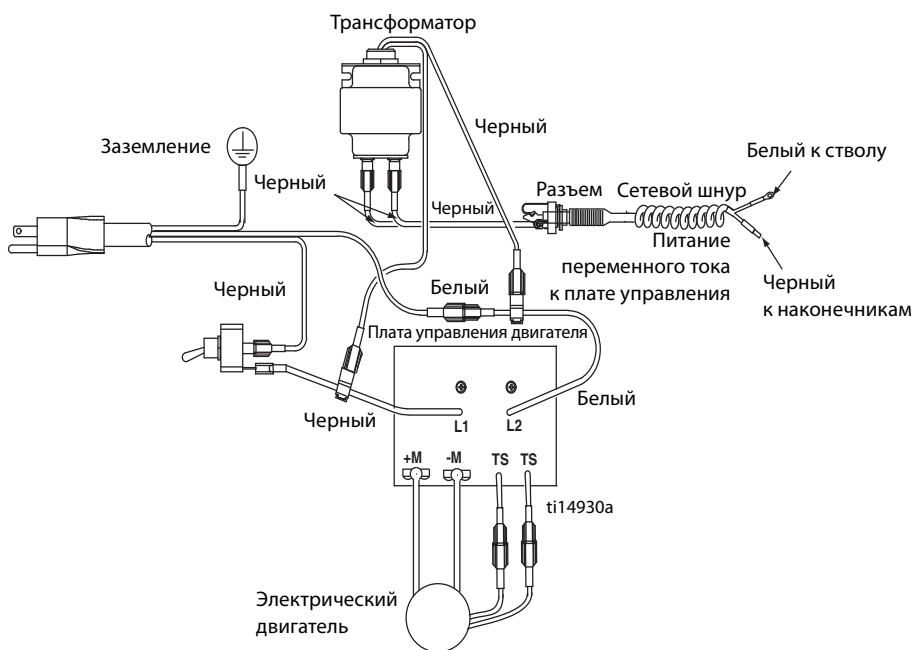
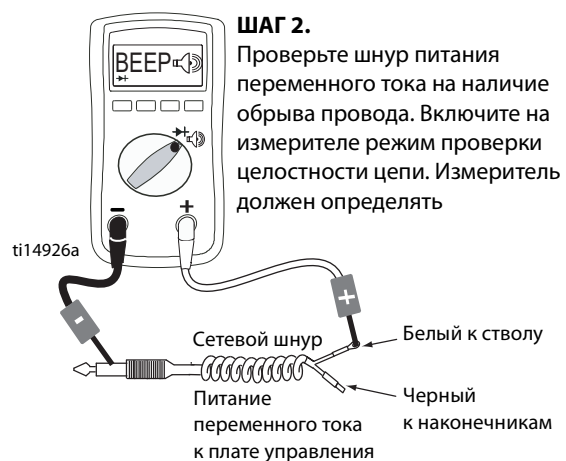
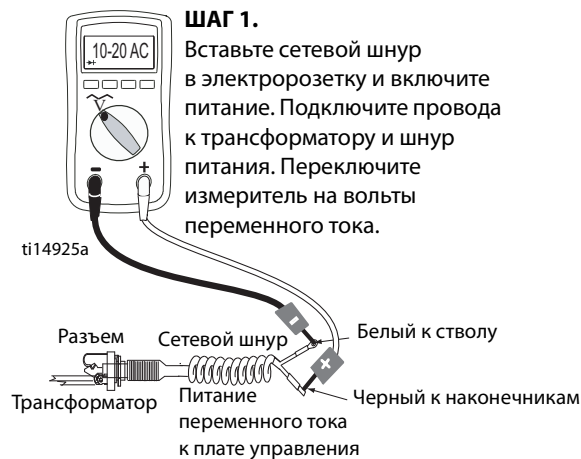

## Электродвигатель модели Convertible работает – отсутствует переменный ток для платы управления распылителя (шаги)

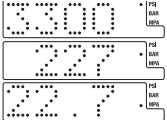

# Сообщения на светодиодном дисплее

- Сообщения на дисплее доступны не на всех распылителях
- Количество вспышек светодиода соответствует коду ошибки (например, две вспышки означают E=02).

ДИСПЛЕЙ*	РАБОТА РАСПЫЛИТЕЛЯ	ИНДИКАЦИЯ	ДЕЙСТВИЕ
Нет отображения	Распылитель может находиться под давлением.	Отключение питания, либо дисплей не подключен.	Проверьте источник питания. До начала ремонта или разборки снимите давление. Проверьте, подключен ли дисплей.
.....	Распылитель может находиться под давлением.	Давление ниже 1,4 МПа (14 бар, 200 фунтов на кв. дюйм).	Увеличивайте давление в соответствии с потребностью.
	Распылитель под давлением. Питание включено. Давление меняется в зависимости от размера наконечника и настройки управления давлением.	Нормальный режим работы.	Распыление
	Распылитель прекращает работу. Двигатель работает.	Превышено максимальное давление.	<ol style="list-style-type: none"> <li>1. Проверьте, не засорен ли какой-либо из элементов на пути тока жидкости, например фильтр.</li> <li>2. Откройте клапан заправки и пистолет, если работает AutoClean.</li> <li>3. Используйте шланг для краски Graco, минимум 1/4 дюйма x 15,24 м. При использовании шланга меньшего размера либо шланга с металлической оплеткой могут возникать скачки давления.</li> <li>4. Если канал жидкости не забит и используется правильный шланг, замените датчик.</li> </ol>
	Распылитель прекращает работу. Двигатель работает.	Неисправен датчик, плохое соединение либо оборванный провод.	<ol style="list-style-type: none"> <li>1. Проверьте соединение датчика.</li> <li>2. Отключите и снова подключите разъем датчика для обеспечения хорошего соединения с разъемом платы управления.</li> <li>3. Откройте клапан заправки. Замените датчик распылителя другим заведомо исправным датчиком и запустите распылитель. Если распылитель работает, замените датчик. Если распылитель не работает, замените плату управления.</li> </ol>
	Распылитель прекращает работу. Двигатель работает.	Высокий ток сцепления.	<ol style="list-style-type: none"> <li>1. Проверьте подсоединения проводов.</li> <li>2. Измерение: 1,2 + 0,2 Ω (GMAX II 3900); 1,7 + 0,2 Ω (GMAX II 5900/ 7900 и TexSpray 7900HD) через поле сцепления при 21°C.</li> <li>3. Замените блок обмотки муфты сцепления.</li> </ol>
EMPTY  (с постоянно горящим зеленым светодиодным индикатором)	Распылитель прекращает работу. Двигатель работает.	Снижение подачи краски в насос или значительная потеря давления.	<ol style="list-style-type: none"> <li>1. Проверьте, не отсутствует ли краска, не забит ли впускной сетчатый фильтр, не сломан ли насос и не присутствует ли утечка.</li> <li>2. Уменьшите давление и установите переключатель в положение OFF (ВЫКЛ.) и затем в ON (ВКЛ.), чтобы перезапустить насос.</li> <li>3. Функцию WatchDog можно деактивировать, установив переключатель WatchDog в положение OFF (ВЫКЛ.).</li> </ol>
	Распылитель прекращает работу. Двигатель работает.	Давление выше 14 МПа (138 бар, 2000 фунтов на кв. дюйм) в режиме Flush Timer.	<ol style="list-style-type: none"> <li>1. Откройте клапан заправки и пистолет.</li> <li>2. Убедитесь в отсутствии забитых отверстий и засоренного фильтра.</li> </ol>

\* Коды ошибок также отображаются на плате управления с помощью мигающего красного светодиодного индикатора. Светодиодные сигналы – альтернативное средство оповещения наряду с цифровыми сообщениями.

1. Извлеките два винта (71) и опустите крышку (130).
2. Запустите двигатель. Количество светодиодных сигналов соответствует коду ошибки (E=0X).

После сбоя следуйте приведенным далее указаниям, чтобы перезапустить распылитель:

1. Устраните неисправность.
2. ВЫКЛЮЧИТЕ распылитель
3. Включите распылитель

# Узел ведущей шестерни /Каркас муфты сцепления /Зажим



Выполните **Процедура сброса давления**, см. стр. 13, прежде чем выполнять эти задачи.

## Демонтаж узла ведущей шестерни /каркаса муфты сцепления

### Блок шестерни

Если блок шестерни (29) не извлечен из корпуса муфты сцепления (19), выполните шаги 1–3. В противном случае начните с шага 4.

1. Снимите корпус привода.
2. Отключите кабельные разъемы сцепления от внутренней части регулятора давления.
  - a. Извлеките два винта (71) и опустите крышку (130a).
  - b. Отсоедините все провода, ведущие от платы управления к двигателю.
  - c. Извлеките компенсаторы натяжения 130r и 123.
3. Извлеките четыре винта (36) и снимите блок ведущей шестерни (29).

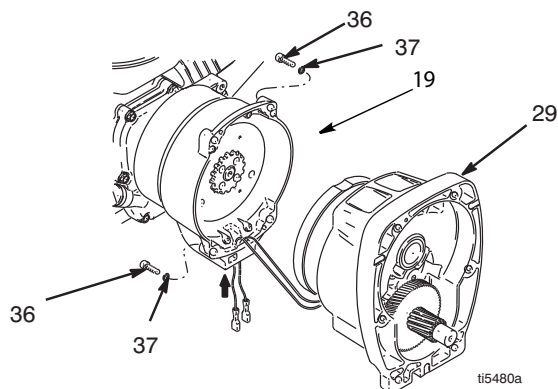

4. Положите блок шестерни (29) на стол стороной ротора вверх.
5. Извлеките четыре винта (28) и стопорные шайбы (24). Установите два винта в резьбовые отверстия (E) в роторе. Поочередно закручивайте винты, пока ротор не будет отсоединен.

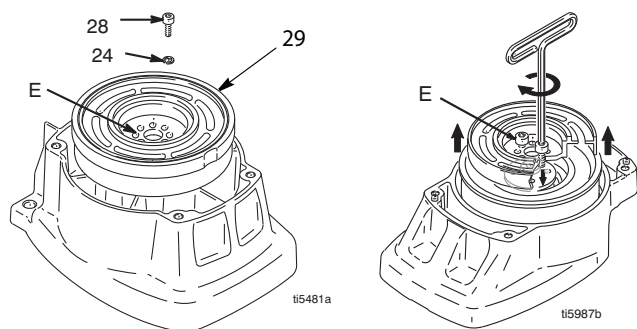

6. Снимите стопорное кольцо (29b).
7. Поверните блок шестерни и извлеките вал шестерни (29a) с помощью пластикового молотка.

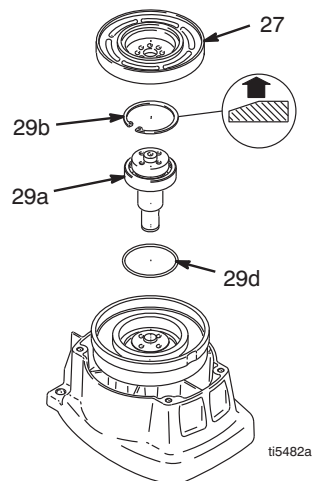

### Каркас муфты сцепления

8. Используйте гайковерт или поместите что-либо между каркасом сцепления (25) и корпусом сцепления, чтобы придержать вал двигателя во время извлечения.
9. Извлеките четыре винта (23) и стопорные шайбы (24).
10. Извлеките корпус.

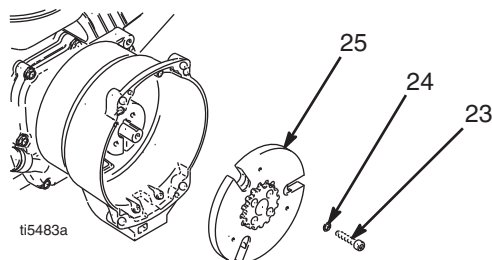

## Установка

### Каркас муфты сцепления

1. Положите две стопки по две монеты на ровную поверхность стола.
2. Положите каркас (25) на две стопки по две монеты.
3. Нажмите на центральную часть втулки (26) по направлению к поверхности стола.

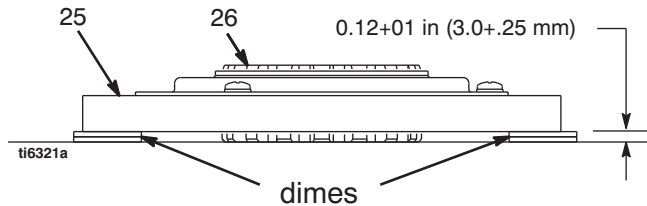

4. Установите каркас (25) на приводной вал двигателя.
5. Установите четыре винта (23) и стопорные шайбы (24) с усилием 14,1 Н•м.

### Блок шестерни

1. Проверьте и замените уплотнительное кольцо (29d), если оно повреждено или отсутствует.
2. Постучите по валу шестерни с помощью пластикового молотка (29a).
3. Установите стопорную шайбу (29b) скошенной стороной вверх.
4. Уложите узел ведущей шестерни на верстак стороной ротора вверх.
5. Нанесите герметик для резьбовых соединений на винты. Установите четыре винта (28) и стопорные шайбы (24). Поочередно затягивайте винты с усилием 125 дюймов на фунт до тех пор, пока ротор не зафиксируется. Используйте резьбовые отверстия для удержания ротора.
6. Установите блок шестерни (29) с помощью четырех винтов (36) и шайб (37).
7. Подключите кабельные разъемы сцепления к внутренней части регулятора давления.

### Извлечение зажима

1. Извлеките двигатель.
2. Спустите топливо из бака в соответствии с руководством по эксплуатации Honda.
3. Переверните двигатель на сторону, чтобы топливный бак был снизу, а воздухоочиститель сверху.
4. Ослабьте два винта (24) на зажиме (22),
5. Надавите отверткой в пазе зажима (22) и извлеките зажим.

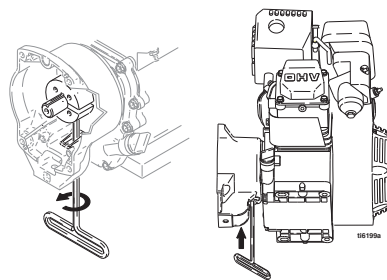

### Монтаж зажима

1. Установите шпонку вала двигателя (18).
2. Установите зажим (22) на вал двигателя (A). Соблюдайте размеры, указанные в примечании 2. Фаска должна быть обращена к двигателю.
3. Проверьте размеры. Установите жесткий прямой стальной стержень (B) через лицевую часть корпуса сцепления (19). Используйте точное измерительное устройство для измерения расстояния от стержня до лицевой части зажима. При необходимости, отрегулируйте зажим. Затяните два винта (24) с усилием  $14 \pm 1,1$  Н•м ( $125 \pm 10$  дюймофунтов).

- ⚠ 1 Поверхность картера сцепления
- ⚠ 2  $1,550 \pm .010$  дюйма ( $39,37 \pm .25$  мм) - GMAX 3400 и 3900  
 $2,612 \pm .010$  дюйма ( $66,34 \pm .25$  мм) - GMAX 5900 и 7900
- ⚠ 3 Затяните с усилием  $125 \pm 10$  дюймов на фунт ( $14 \pm 1,1$  Н•м).
- ⚠ 4 Скашивание кромки на этой стороне

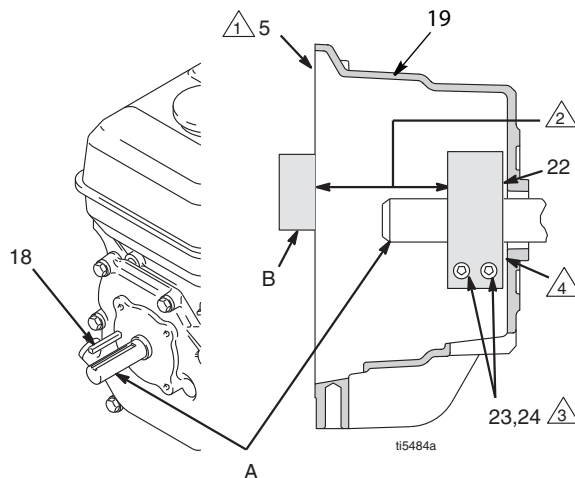



# Технические данные

<b>Модели 3400</b>		
	<b>Американская система</b>	<b>Метрическая система</b>
<b>Двигатель</b>		
Мотор Honda GX120		
<b>Распылитель</b>		
Максимальное рабочее давление	3300 фунтов на кв. дюйм	228 бар, 22,8 МПа
Максимальный размер наконечника	Наконечник 0,027 дюйма	Наконечник 0,027 дюйма
Максимальный объем подачи	0,75 галлон/мин	2,84 л/мин
Впускной сетчатый фильтр краски	12 меш (1523 микрон) экран из нержавеющей стали, многоразового применения	12 меш (1523 микрон) экран из нержавеющей стали, многоразового применения
Выпускной фильтр краски	60 меш (250 микрон) экран из нержавеющей стали, многоразового применения	60 меш (250 микрон) экран из нержавеющей стали, многоразового применения
Размер впускного отверстия насоса	1 1/4-12 UNF-2A	1 1/4-12 UNF-2A
Диаметр выпускного отверстия для жидкости	1/4 npsm из жидкостного фильтра	1/4 npsm из жидкостного фильтра
<b>Размеры</b>		
Масса:	89 фунтов	40,5 кг
Высота (ручка выдвинута)	40,8 дюйма	103,6 см
Длина (рукоятка выдвинута)	35,0 дюймов	88,9 см
Ширина:	22,3 дюйма	56,6 см
Смачиваемые детали	Углеродистая сталь с цинковым и никелевым покрытием, ПТФЭ, полиамид, полиуретан, сверхвысокомолекулярный полиэтилен фторэластомер, ацеталь, кожа, алюминий, твердый сплав нержавеющая сталь, хромирование	
<b>Уровень шума</b>		
Звуковая мощность	100 дБА по стандарту ISO 3744	100 дБА по стандарту ISO 3744
Звуковое давление	86 дБА при измерении на расстоянии 3,1 фута	86 дБА при измерении на расстоянии 1 м

<b>Модели 3900</b>		
	<b>Американская система</b>	<b>Метрическая система</b>
<b>Двигатель</b>		
Мотор Honda GX120		
<b>Распылитель</b>		
Максимальное рабочее давление	3300 фунтов на кв. дюйм	228 бар, 22,8 МПа
Максимальный размер наконечника	1 пистолет с наконечником 0,036 дюйма	1 пистолет с наконечником 0,036 дюйма
	2 пистолета с наконечником 0,023 дюйма	2 пистолета с наконечником 0,023 дюйма
	3 пистолета с наконечником 0,018 дюйма	3 пистолета с наконечником 0,018 дюйма
Максимальный объем подачи	1,25 гал./мин	4,73 л/мин
Впускной сетчатый фильтр краски	8 меш (2589 микрон) экран из нержавеющей стали, многоразового применения	8 меш (2589 микрон) экран из нержавеющей стали, многоразового применения
Выпускной фильтр краски	60 меш (250 микрон) экран из нержавеющей стали, многоразового применения	60 меш (250 микрон) экран из нержавеющей стали, многоразового применения
Размер впускного отверстия насоса	1-5/16-12 UN-2A	1-5/16-12 UN-2A
Диаметр выпускного отверстия для жидкости	1/4 прсм из жидкостного фильтра	1/4 прсм из жидкостного фильтра
<b>Размеры</b>		
Масса:		
GMAX 3900 Standard	106 фунтов	48,2 кг
GMAX 3900 Lo-Boy	123 фунтов	55,9 кг
GMAX 3900 ProContractor	133 фунтов	60,5 кг
Высота:		
GMAX 3900 Standard	40,8 дюйма	103,6 см
GMAX 3900 Lo-Boy	26,4 дюйма	67,1 см
GMAX 3900 ProContractor	38,3 дюйма	97,3 см
Длина:		
GMAX 3900 Standard	38,3 дюйма	97,3 см
GMAX 3900 Lo-Boy	46,9 дюйма	119,1 см
GMAX 3900 ProContractor	32,3 дюйма	82,0 см
Ширина:		
GMAX 3900 Standard	22,3 дюйма	56,6 см
GMAX 3900 Lo-Boy	24,4 дюйма	62,0 см
GMAX 3900 ProContractor	22,3 дюйма	56,6 см
Смачиваемые детали	Углеродистая сталь с цинковым и никелевым покрытием, ПТФЭ, полиамид, полиуретан, сверхвысокомолекулярный полиэтилен фторэластомер, ацеталь, кожа, алюминий, твердый сплав нержавеющая сталь, хромирование	
Уровень шума		
Звуковая мощность	105 дБА по стандарту ISO 3744	105 дБА по стандарту ISO 3744
Звуковое давление	96 дБа при измерении на расстоянии 3,1 фута	96 дБа при измерении на расстоянии 1 м

<b>Модели 5900</b>		
	<b>Американская система</b>	<b>Метрическая система</b>
<b>Двигатель</b>		
Мотор Honda GX160		
<b>Распылитель</b>		
Максимальное рабочее давление	3300 фунтов на кв. дюйм	228 бар, 22,8 МПа
Максимальный размер наконечника	1 пистолет с наконечником 0,043 дюйма	1 пистолет с наконечником 0,043 дюйма
	2 пистолета с наконечником 0,029 дюйма	2 пистолета с наконечником 0,029 дюйма
	3 пистолета с наконечником 0,023 дюйма	3 пистолета с наконечником 0,023 дюйма
	4 пистолета с наконечником 0,019 дюйма	4 пистолета с наконечником 0,019 дюйма
Максимальный объем подачи	1,6 галл./мин	6,06 л/мин
Впускной сетчатый фильтр краски	8 меш (2589 микрон) экран из нержавеющей стали, многоразового применения	8 меш (2589 микрон) экран из нержавеющей стали, многоразового применения
Выпускной фильтр краски	60 меш (250 микрон) экран из нержавеющей стали, многоразового применения	60 меш (250 микрон) экран из нержавеющей стали, многоразового применения
Размер впускного отверстия насоса	1-5/16-12 UN-2A	1-5/16-12 UN-2A
Диаметр выпускного отверстия для жидкости	1/4 прсм из жидкостного фильтра	1/4 прсм из жидкостного фильтра
Размер выходного отверстия жидкости (5900 IronMan и 5900HD)	3/8 прсм из жидкостного фильтра	3/8 прсм из жидкостного фильтра
<b>Размеры</b>		
Масса:		
GMAX 5900 Standard	138 фунтов	62,7 кг
GMAX 5900 Lo-Boy	144 фунтов	65,5 кг
GMAX 5900 ProContractor	160 фунтов	72,7 кг
GMAX 5900 Convertible, Standard	167 фунтов	75,9 кг
GMAX 5900 IronMan	147 фунтов	67,1 кг
TexSpray 5900HD ProContractor	164 фунтов	74,5 кг
TexSpray 5900HD Standard	142 фунтов	64,5 кг
Высота:		
GMAX 5900 Standard	40,5 дюйма	102,9 см
GMAX 5900 Lo-Boy	27,2 дюйма	69,1 см
GMAX 5900 ProContractor	38,0 дюймов	96,5 см
GMAX 5900 Convertible, Standard	43,8 дюйма	111,3 см
GMAX 5900 IronMan	40,5 дюйма	102,9 см
TexSpray 5900HD ProContractor	38,0 дюймов	98,6 см
TexSpray 5900HD Standard	40,5 дюйма	102,9 см
Длина:		
GMAX 5900 Standard	37,7 дюйма	95,8 см
GMAX 5900 Lo-Boy	46,9 дюйма	119,1 см
GMAX 5900 ProContractor	32,7 дюйма	83,1 см
GMAX 5900 Convertible, Standard	33,0 дюймов	83,8 см
GMAX 5900 IronMan	37,7 дюйма	95,8 см
TexSpray 5900HD ProContractor	32,7 дюйма	83,1 см
TexSpray 5900HD Standard	37,7 дюйма	95,8 см
Ширина:	24,4 дюйма	62,0 см
Смачиваемые детали	Углеродистая сталь с цинковым и никелевым покрытием, ПТФЭ, полиамид, полиуретан, сверхвысокомолекулярный полиэтилен фторэластомер, ацеталь, кожа, алюминий, твердый сплав нержавеющая сталь, хромирование	
Уровень шума		
Звуковая мощность	105 дБА по стандарту ISO 3744	105 дБА по стандарту ISO 3744
Звуковое давление	96 дБа при измерении на расстоянии 3,1 фута	96 дБа при измерении на расстоянии 1 м

<b>Модели 7900</b>		
	<b>Американская система</b>	<b>Метрическая система</b>
<b>Двигатель</b>		
Двигатель Honda GX200		
<b>Распылитель</b>		
Максимальное рабочее давление	3300 фунтов на кв. дюйм	228 бар, 22,8 МПа
Максимальный размер наконечника	1 пистолет с наконечником 0,048 дюйма	1 пистолет с наконечником 0,048 дюйма
	2 пистолета с наконечником 0,035 дюйма	2 пистолета с наконечником 0,035 дюйма
	3 пистолета с наконечником 0,027 дюйма	3 пистолета с наконечником 0,027 дюйма
	4 пистолета с наконечником 0,023 дюйма	4 пистолета с наконечником 0,023 дюйма
Максимальный объем подачи	2,2 гал/мин	8,33 л/мин
Впускной сетчатый фильтр краски	8 меш (2589 микрон) экран из нержавеющей стали, многоразового применения	8 меш (2589 микрон) экран из нержавеющей стали, многоразового применения
Выпускной фильтр краски	60 меш (250 микрон) экран из нержавеющей стали, многоразового применения	60 меш (250 микрон) экран из нержавеющей стали, многоразового применения
Размер впускного отверстия насоса	1-5/16-12 UN-2A	1-5/16-12 UN-2A
Диаметр выпускного отверстия для жидкости	3/8 прстм из жидкостного фильтра	3/8 прстм из жидкостного фильтра
<b>Размеры</b>		
Масса:		
GMAX 7900 Standard	148 фунтов	67,3 кг
GMAX 7900 Lo-Boy	154 фунтов	70,0 кг
GMAX 7900 ProContractor	167 фунтов	75,9 кг
GMAX 7900 IronMan	157 фунтов	71,2 кг
TexSpray 7900HD Pro	182 фунтов	82,7 кг
TexSpray 7900HD Standard	153 фунтов	69,5 кг
TexSpray 7900HD IronMan	162 фунтов	73,5 кг
Высота:		
GMAX 7900 Standard	40,5 дюйма	102,9 см
GMAX 7900 Lo-Boy	27,2 дюйма	69,1 см
GMAX 7900 ProContractor	38,0 дюймов	96,5 см
GMAX 7900 IronMan	40,5 дюйма	102,9 см
TexSpray 7900HD Pro	38,0 дюймов	96,5 см
TexSpray 7900HD Standard	40,5 дюйма	102,9 см
TexSpray 7900HD IronMan	40,5 дюйма	102,9 см
Длина:		
GMAX 7900 Standard	38,1 дюйма	96,8 см
GMAX 7900 Lo-Boy	46,9 дюйма	119,1 см
GMAX 7900 ProContractor	33,3 дюйма	84,6 см
GMAX 7900 IronMan	38,1 дюйма	96,8 см
TexSpray 7900HD Pro	33,3 дюйма	84,6 см
TexSpray 7900HD Standard	38,1 дюйма	96,8 см
TexSpray 7900HD IronMan	38,1 дюйма	96,8 см
Ширина:	24,4 дюйма	62,0 см
Смачиваемые детали		
Углеродистая сталь с цинковым и никелевым покрытием, ПТФЭ, полиамид, полиуретан, сверхвысокомолекулярный полиэтилен, фторэластомер, ацеталь, кожа, алюминий, твердый сплав, нержавеющая сталь, хромирование		
Уровень шума		
Звуковая мощность	105 дБА по стандарту ISO 3744	105 дБА по стандарту ISO 3744
Звуковое давление	96 дБа при измерении на расстоянии 3,1 фута	96 дБа при измерении на расстоянии 1 м

# Стандартная гарантия компании Graco

Компания Graco гарантирует, что во всем оборудовании, упомянутом в настоящем документе, произведенном компанией Graco и маркированном ее наименованием, на момент его продажи первоначальному покупателю отсутствуют дефекты материала и изготовления. За исключением случаев предоставления каких-либо особых, расширенных или ограниченных гарантий, опубликованных компанией Graco, компания обязуется в течение двенадцати месяцев с момента продажи отремонтировать или заменить любую деталь оборудования, которая будет признана компанией Graco дефектной. Эта гарантия действительна только в том случае, если оборудование устанавливается, эксплуатируется и обслуживается в соответствии с письменными рекомендациями компании Graco.

Ответственность компании Graco и эта гарантия не распространяются на случаи общего износа оборудования, а также на любые неисправности, повреждения или износ, вызванные неправильным монтажом или эксплуатацией, абразивным истиранием или коррозией, недостаточным или неправильным техническим обслуживанием, халатностью, авариями, внесением изменений в оборудование или применением деталей других производителей. Кроме того, компания Graco не несет ответственности за неисправности, повреждения или износ, вызванные несовместимостью оборудования компании Graco с устройствами, вспомогательными принадлежностями, оборудованием или материалами, которые не были поставлены компанией Graco, либо неправильным проектированием, изготовлением, монтажом, эксплуатацией или техническим обслуживанием устройств, вспомогательных принадлежностей, оборудования или материалов, которые не были поставлены компанией Graco.

Эта гарантия имеет силу при условии предварительно оплаченного возврата оборудования, в котором предполагается наличие дефектов, уполномоченному дистрибьютору компании Graco для проверки заявленных дефектов. В случае подтверждения заявленного дефекта компания Graco обязуется бесплатно отремонтировать или заменить все дефектные детали. Оборудование будет возвращено первоначальному покупателю с предварительной оплатой транспортировки. Если в результате проверки оборудования не будет выявлено никаких дефектов материалов или изготовления, ремонт будет проведен за разумную плату, которая может включать стоимость работ, деталей и транспортировки.

**НАСТОЯЩАЯ ГАРАНТИЯ ЯВЛЯЕТСЯ ИСКЛЮЧИТЕЛЬНОЙ И ЗАМЕНЯЕТ ВСЕ ПРОЧИЕ ГАРАНТИИ, ЯВНО ВЫРАЖЕННЫЕ ИЛИ ПОДРАЗУМЕВАЕМЫЕ, ВКЛЮЧАЯ, ПОМИМО ПРОЧЕГО, ГАРАНТИЮ ТОВАРНОГО СОСТОЯНИЯ ИЛИ ГАРАНТИЮ ПРИГОДНОСТИ ДЛЯ ОПРЕДЕЛЕННОЙ ЦЕЛИ.**

Указанные выше условия определяют рамки обязательств компании Graco и меры судебной защиты покупателя в случае любого нарушения условий гарантии. Покупатель согласен с тем, что применение других средств судебной защиты (включая, помимо прочего, случайные или косвенные убытки в связи с упущенной выгодой, упущенными сделками, травмами персонала или порчей имущества, а также любые иные случайные или косвенные убытки) невозможно. Все претензии по случаям нарушения гарантийных обязательств должны быть предъявлены в течение двух (2) лет с момента продажи.

**КОМПАНИЯ GRACO НЕ ПРЕДОСТАВЛЯЕТ НИКАКИХ ГАРАНТИЙ, ЯВНЫХ ИЛИ ПОДРАЗУМЕВАЕМЫХ, ОТНОСИТЕЛЬНО ТОВАРНОЙ ПРИГОДНОСТИ ИЛИ СООТВЕТСТВИЯ КАКОЙ-ЛИБО ОПРЕДЕЛЕННОЙ ЦЕЛИ В ОТНОШЕНИИ ПРИНАДЛЕЖНОСТЕЙ, ОБОРУДОВАНИЯ, МАТЕРИАЛОВ ИЛИ КОМПОНЕНТОВ, ПРОДАВАЕМЫХ, НО НЕ ПРОИЗВОДИМЫХ КОМПАНИЕЙ GRACO.** На указанные изделия, проданные, но не изготовленные компанией Graco (например, электродвигатели, переключатели, шланги и т. д.), распространяется действие гарантий их производителя, если таковые имеются. Компания Graco будет оказывать покупателю надлежащее содействие в предъявлении любых претензий по случаям нарушения таких гарантийных обязательств.

Ни при каких обстоятельствах компания Graco не несет ответственности за непрямые, случайные, особые или косвенные убытки, связанные с поставкой компанией Graco оборудования или комплектующих в соответствии с этим документом или с использованием каких-либо продуктов или других товаров, проданных по условиям этого документа, будь то в связи с нарушением договора, нарушением гарантии, небрежностью со стороны компании Graco или в каком-либо ином случае.

# Стандартная гарантия компании Graco

Компания Graco гарантирует, что во всем оборудовании, упомянутом в настоящем документе, произведенном компанией Graco и маркированном ее наименованием, на момент его продажи первоначальному покупателю отсутствуют дефекты материала и изготовления. За исключением любых специальных, расширенных или ограниченных гарантий, публикуемых компанией Graco, в период двенадцати месяцев с момента приобретения оборудования, любая деталь, которая будет признана компанией Graco дефектной, будет отремонтирована или заменена. Эта гарантия действительна только в том случае, если оборудование устанавливается, эксплуатируется и обслуживается в соответствии с письменными рекомендациями компании Graco.

Ответственность компании Graco и настоящая гарантия не распространяются на случаи общего износа оборудования, а также на любые неисправности, повреждения или износ, возникшие в результате неправильной установки или эксплуатации, абразивного истирания, коррозии, недостаточного или неправильного обслуживания оборудования, проявлений халатности, несчастных случаев, внесения изменений в оборудование или применения деталей, производителем которых не является компания Graco. Кроме того, компания Graco не несет ответственность за неисправности, повреждения или износ, вызванные несовместимостью оборудования Graco с конструкциями, принадлежностями, оборудованием или материалами, которые не были поставлены компанией Graco, либо неправильным проектированием, изготовлением, монтажом, эксплуатацией или техническим обслуживанием конструкций, принадлежностей, оборудования или материалов, которые не были поставлены компанией Graco.

Настоящая гарантия действует при условии, что оборудование, в котором предполагается наличие дефектов, было предоплаченным отправлением возвращено уполномоченному дистрибьютору Graco для проверки заявленного дефекта. Если факт наличия предполагаемого дефекта подтвердится, компания Graco обязуется бесплатно отремонтировать или заменить любые дефектные детали. Оборудование будет возвращено первоначальному покупателю с предоплатой транспортировки. Если проверка не выявит никаких дефектов изготовления или материалов, ремонт будет осуществлен по разумной цене, которая может включать стоимость работ, деталей и транспортировки.

**НАСТОЯЩАЯ ГАРАНТИЯ ЯВЛЯЕТСЯ ИСКЛЮЧИТЕЛЬНОЙ И ЗАМЕНЯЕТ ВСЕ ПРОЧИЕ ГАРАНТИИ, ЯВНО ВЫРАЖЕННЫЕ ИЛИ ПОДРАЗУМЕВАЕМЫЕ, ВКЛЮЧАЯ, ПОМИМО ПРОЧЕГО, ГАРАНТИЮ ТОВАРНОГО СОСТОЯНИЯ ИЛИ ГАРАНТИЮ ПРИГОДНОСТИ ДЛЯ ОПРЕДЕЛЕННОЙ ЦЕЛИ.**

Единственное обязательство компании Graco и единственное средство правовой защиты покупателя в отношении возмещения ущерба за любое нарушение гарантийных обязательств должны соответствовать вышеизложенным положениям. Покупатель соглашается с тем, что никакие другие средства правовой защиты (включая, помимо прочего, случайные или косвенные убытки в связи с упущенной выгодой, упущенными сделками, травмами персонала или порчей имущества, а также любые иные случайные или косвенные убытки) не будут доступны. Все претензии, связанные с нарушением гарантийных обязательств, должны быть предъявлены в течение 2 (двух) лет с момента продажи.

**КОМПАНИЯ GRACO НЕ ПРЕДОСТАВЛЯЕТ НИКАКИХ ГАРАНТИЙ, ЯВНЫХ ИЛИ ПОДРАЗУМЕВАЕМЫХ, ОТНОСИТЕЛЬНО ТОВАРНОЙ ПРИГОДНОСТИ ИЛИ СООТВЕТСТВИЯ КАКОЙ-ЛИБО ОПРЕДЕЛЕННОЙ ЦЕЛИ В ОТНОШЕНИИ ПРИНАДЛЕЖНОСТЕЙ, ОБОРУДОВАНИЯ, МАТЕРИАЛОВ ИЛИ КОМПОНЕНТОВ, ПРОДАВАЕМЫХ, НО НЕ ПРОИЗВОДИМЫХ КОМПАНИЕЙ GRACO.** На изделия, проданные, но не изготовленные компанией Graco (например, электродвигатели, выключатели, шланги и т. д.), распространяется действие гарантий их изготовителей, если таковые имеются. Компания Graco будет в разумных пределах оказывать покупателю содействие в предъявлении любых претензий в связи с нарушением таких гарантий.

Ни при каких обстоятельствах компания Graco не будет нести ответственность за косвенные, случайные, специальные или побочные убытки, связанные с поставкой описанного в этом документе оборудования, а также с предоставлением или использованием любых продаваемых изделий или товаров, которые указаны в этом документе и на которые распространяется действие настоящего документа, будь то в случае нарушения контракта, нарушения условий гарантии, халатности со стороны компании Graco или в иных случаях.

## Информация о компании Graco

Чтобы ознакомиться с последними сведениями о продукции Graco, посетите веб-сайт [www.graco.com](http://www.graco.com).

Сведения о патентах смотрите на веб-сайте [www.graco.com/patents](http://www.graco.com/patents).

ЧТОБЫ РАЗМЕСТИТЬ ЗАКАЗ, обратитесь к своему дистрибьютору компании Graco

**GENERAL ENGINEERING - ОФИЦИАЛЬНЫЙ ДИСТРИБЬЮТОР И СЕРВИСНЫЙ ЦЕНТР КОМПАНИИ «GRACO» В РОССИИ**

107023, г.Москва, ул.Малая Семеновская, д.11/2, стр.2, этаж 1, офис 1

тел/факс: +7(495) 540-42-40

[www.gnrg.ru](http://www.gnrg.ru)

e-mail: [info@gnrg.ru](mailto:info@gnrg.ru)